

Installation Manual

REGULATION-CONTROL

CS2B

N 15.30A

06-2015



CONTENTS

1 - INTRODUCTION	8
2 - QUICK START	8
2.1 - Setting the time and day	8
3 - PROGRAMMING THE CONTROL	8
3.1 - Touch 'N' Go feature	8
3.2 - Programming the Touch 'N' Go feature	8
3.3 - Selecting the zone	9
3.4 - To change the factory settings	9
3.5 - Changing the temperature time periods	9
3.6 - Assigning time periods	9
4 - ADVANCED PROGRAMMING OPTIONS	11
4.1 - Changing / holding the temperature	11
4.2 - Advanced programming display codes	11
4.3 - Changing user settings	11
4.4 - User configuration default reset	12
5 - SPECIAL FEATURES	12
5.1 - Room Temperature Sensor Adjustment	12
5.2 - Short-Cut to Silent Mode	12
5.3 - Keyboard Lock	12
5.4 - Clock	12
6 - WHAT IF !	12
6.1 - Fault Code Table	12
7 - INSTALLATION	13
7.1 - Safety consideration	13
7.2 - Power	13
7.3 - Step 1 — User Interface Location	13
7.4 - Step 2 — Install User Interface	13
7.5 - Installer configuration default reset	15

SOMMAIRE

1 - INTRODUCTION	18
2 - GUIDE POUR UNE MISE EN SERVICE RAPIDE	18
2.1 - Programmer l'horloge et la date	18
3 - PROGRAMMATION DE LA COMMANDE	18
3.1 - Fonction Touch 'N' Go	18
3.2 - Programmation de la fonction Touch 'N' Go	18
3.3 - Sélection de la zone	19
3.4 - Comment modifier les valeurs du fabricant	19
3.5 - Modifier les températures des périodes de temps	19
3.6 - Modifier les températures des périodes de temps	20
4 - OPTIONS DE PROGRAMMATION AVANCÉE	21
4.1 - Modification/maintien de la température	21
4.2 - Codes d'affichage de programmation avancée	21
4.3 - Modification des Caractéristiques	21
4.4 - Rétablissement des valeurs par défaut de la configuration utilisateur	22
5 - CARACTERISTIQUES SPECIALES	22
5.1 - Réglage du capteur température ambiante	22
5.2 - Raccourci pour la Modalité réduction de fréquence	22
5.3 - Blocage boutons	22
5.4 - Horloge	22
6 - QUE FAIRE EN CAS DE	22
6.1 - Error Codes	22
7 - INSTALLATION	23
7.1 - Consideration de sécurité	23
7.2 - Alimentation	23
7.3 - Étape 1 — Positionnement de l'Interface Utilisateur	23
7.4 - Étape 2 — Installation de l'Interface Utilisateur	23
7.5 - Rétablissement des valeurs par défaut de la configuration installateur	25

INHALT

1 - EINLEITUNG	28
2 - SCHNELLSTART	28
2.1 - Einstellung von Uhrzeit und Tag	28
3 - PROGRAMMIERUNG DER STEUERUNG	28
3.1 - Touch 'N' Go-Funktion	28
3.2 - Programmierung der Touch 'N' Go-Funktion	28
3.3 - Bereichswahl	29
3.4 - Änderung der Werkeinstellungen	29
3.5 - Änderung der Zeiträume für die Temperaturregelung	29
3.6 - Einstellung der Zeiträume	30
4 - ERWEITERTE PROGRAMMIEROPTIONEN	31
4.1 - Änderung der Temperatur	31
4.2 - Erweiterte Programmierung der Anzeigecodes	31
4.3 - Änderung der Funktionseinstellungen	31
4.4 - Default-Reset der Benutzerkonfiguration ..	32
5 - SONDERFUNKTIONEN	32
5.1 - Einstellung des Raumtemperatursensors	32
5.2 - Direktes Aufrufen des FR-Modus zur Verkürzung der Intervalle	32
5.3 - Sperre des Tastenfelds	32
5.4 - Systemuhr	32
6 - WAS WENN !	32
6.1 - Sie erhalten eine Systemfehlermeldung	32
7 - INSTALLATION	33
7.1 - Sicherheitsüberlegung	33
7.2 - Alimentation	33
7.3 - Schritt 1 — Lage der Benutzerschnittstelle	33
7.4 - Schritt 2 — Installation der Benutzerschnittstelle	33
7.5 - Default-Reset der Installationskonfiguration	35

INDICE

1 - INTRODUZIONE	38
2 - AVVIO VELOCE	38
2.1 - Impostazione data e ora	38
3 - PROGRAMMAZIONE DEL CONTROLLO	38
3.1 - Funzioni Touch 'N' Go	38
3.2 - Programmazione della funzione Touch 'N' Go	38
3.3 - Selezione della zona	39
3.4 - Per modificare le impostazioni di fabbrica ..	39
3.5 - Modificare i periodi	39
3.6 - Assegnazione dei periodi	40
4 - OPZIONI DI PROGRAMMAZIONE AVANZATE	41
4.1 - Modifica/mantenimento della temperatura	41
4.2 - Codici avanzati di programmazione del display	41
4.3 - Modificare i parametri	42
4.4 - Azzeramento dei valori impostati dall'utente	42
5 - FUNZIONI SPECIALI	42
5.1 - Regolazione del sensore di temperatura interna	42
5.2 - Tasti brevi per modalità riduzione di frequenza	42
5.3 - Blocco della tastiera	42
5.4 - Orologio	43
6 - COSA SUCCEDA SE !	43
6.1 - Tabella dei codici di errore	43
7 - INSTALLAZIONE	43
7.1 - Considerazioni di sicurezza	43
7.2 - Tensione	43
7.3 - Passo 1 — Posizionamento dell'interfaccia utente	43
7.4 - Passo 2 — Installazione dell'interfaccia utente	43
7.5 - Azzeramento dei valori impostati dall'installatore	45

TABLA DE CONTENIDOS

1 - INTRODUCCIÓN	48
2 - ARRANQUE RÁPIDO	48
2.1 - Cómo fijar la hora y el día	48
3 - PROGRAMACIÓN DEL CONTROL	48
3.1 - Característica "Touch and go"	48
3.2 - Programación de la característica "Touch and go"	48
3.3 - Selección de la zona	49
3.4 - Cómo cambiar los ajustes de fábrica	49
3.5 - Cómo cambiar los períodos de tiempo de la temperatura	49
3.6 - Cómo cambiar los períodos de tiempo de la temperatura	50
4 - OPCIONES DE PROGRAMACIÓN AVANZADA	51
4.1 - Modificación/mantenimiento de la temperatura	51
4.2 - Códigos de visualización de programación avanzada	51
4.3 - Cómo cambiar los ajustes de las características	52
4.4 - Restablecimiento de los valores por defecto de la configuración de usuario	52
5 - CARACTERÍSTICAS ESPECIALES	52
5.1 - Ajuste del sensor de temperatura ambiente	52
5.2 - Modo cortocircuito en reducción de frecuencia	52
5.3 - Bloqueo del teclado	52
5.4 - Reloj	53
6 - QUÉ HACER EN CASO DE !	53
6.1 - Tabla de códigos de error	53
7 - INSTALACIÓN	53
7.1 - Consideraciones sobre seguridad	53
7.2 - Potencia	53
7.3 - Paso 1 — Ubicación de la interfaz de usuario	53
7.4 - Paso 2 — Instalación de la interfaz de usuario	53
7.5 - Restablecimiento de los valores por defecto de la configuración instalador	55

INHOUD

1 - INLEIDING	58
2 - SNEL STARTEN	58
2.1 - Dag en tijd instellen	58
3 - BEDIENINGSEENHEID PROGRAMMEREN	58
3.1 - Touch 'N' Go-functie	58
3.2 - Touch 'N' Go-functie programmeren	58
3.3 - Selecteren van de zone	59
3.4 - Fabrieksinstellingen wijzigen	59
3.5 - Tijdsperiodes voor temperatuur wijzigen ...	59
3.6 - Toewijzing periodes	60
4 - GEAVANCEERDE PROGRAMMEEROPTIES	61
4.1 - Wijzigen of aanhouden van de temperatuur	61
4.2 - Geavanceerde programmering van codes op het scherm	61
4.3 - Uw functie-instellingen wijzigen	62
4.4 - Herstel van instelling defaultwaarden voor gebruiker	62
5 - SPECIALE FUNCTIES	62
5.1 - Kamertemperatuursensor instellen	62
5.2 - Snelkoppeling naar frequentieverlagingsmodus	62
5.3 - Toetsenbord vergrendelen	62
5.4 - Klok	63
6 - WAT TE DOEN INDIEN !	63
6.1 - Tabel met foutcodes	63
7 - MONTAGE	63
7.1 - Veiligheidstips	63
7.2 - Voeding	63
7.3 - Stap 1 — Locatie van gebruikersinterface ..	63
7.4 - Stap 2 — Gebruikersinterface installeren ...	63
7.5 - Herstel instelling defaultwaarden van installateurconfiguratie	65

ENGLISH

Abbreviations / Meanings

NUI	User Interface Comfort Series CS2B
CDU	Compressor Device Unit
GMC	Global Module controls
LWT	Leaving water Temperature
OAT	Outdoor Air Temperature
DHW	Domestic hot water

FRANCAIS

Abbreviations / Meanings

NUI	Interface Utilisateur Série Comfort CS2B
CDU	Unité de compression
GMC	Commandes Module Global
LWT	Température eau en sortie
OAT	Température de l'Air Extérieur
DHW	Eau chaude domestique

DEUTSCH

Abkürzungen / Bedeutungen

NUI	Die Benutzerschnittstelle Comfort Series CS2B
CDU	Kompressor
GMC	Allgemeine Modulbedienelemente
LWT	Rücklaufwassertemperatur
OAT	Außenlufttemperatur
DHW	Warmwasser

ITALIANO

Abbreviazioni / Significati

NUI	Interfaccia Utente serie CS2B
CDU	Unità Esterna
GMC	Scheda Elettronica Pompa di Calore
LWT	Temperatura acqua di mandata
OAT	Temperatura aria esterna
DHW	Acqua calda ad uso domestico

ESPAÑOL

Abreviaturas / Significados

NUI	Serie Comfort - Interfaz de usuario CS2B
CDU	Unidad del dispositivo compresor
GMC	Controles del módulo global
LWT	Temperatura del agua en salida
OAT	Temperatura ambiente exterior
DHW	Agua caliente doméstica

NEDERLANDS

Afkorting / Betekenissen

NUI	Gebruikersinterface Comfort-serie CS2B
CDU	Compressor
GMC	Bedieningselementen van algemene module
LWT	Afvoerwatertemperatuur
OAT	Luchttemperatuur buiten
DHW	Sanitair warm water

Button Identification

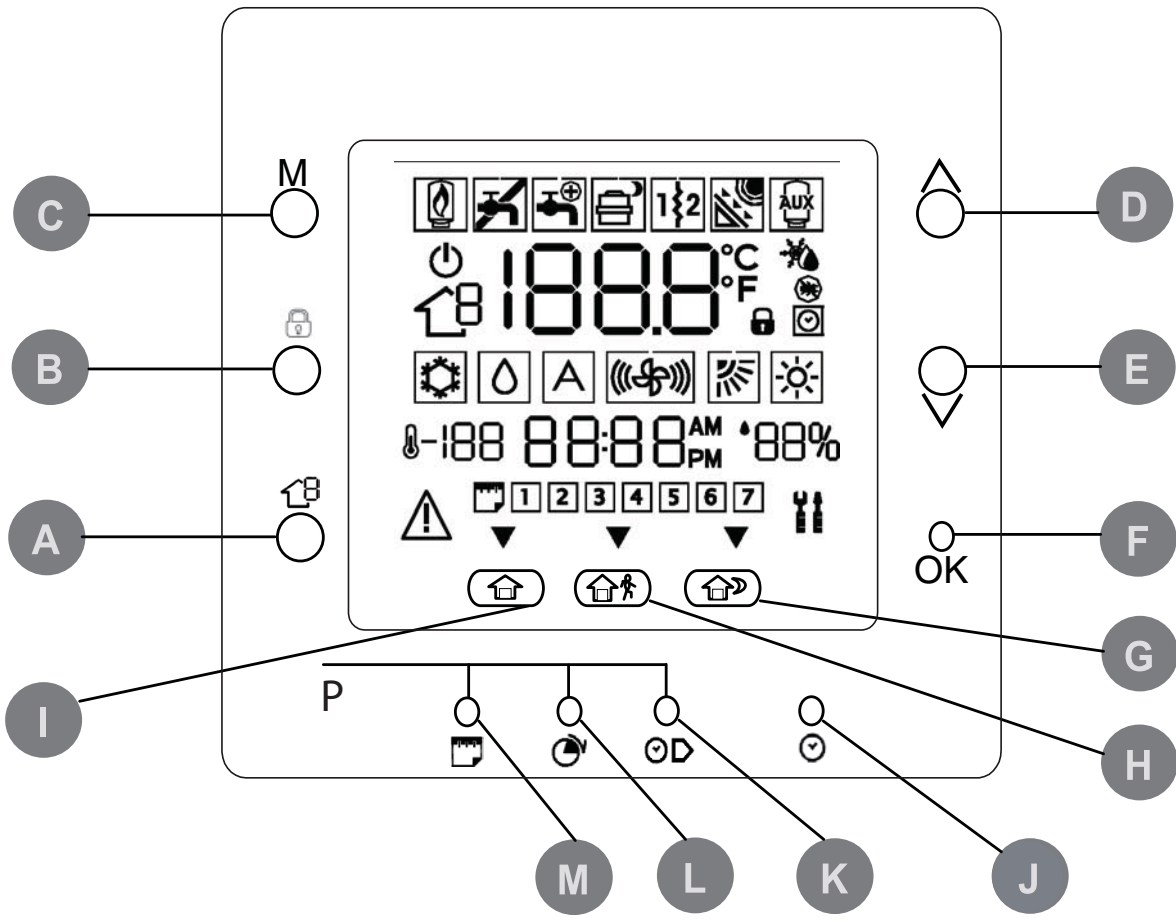

A	ZONE	Selects the Zone	H	AWAY	Activates heating and cooling settings for the away program period
B	RUN/HOLD	Holds the currently selected temperature or runs the scheduled program	I	HOME	Activates heating, cooling and domestic hot water settings for the home program period
C	MODE	Selects whether thermostat is set for heating, cooling, domestic water or off	J	D/H/M SET CLOCK	Activates clock set mode
D	UP	Increases the temperature or adjusts the screen selection up when setting advanced programming features	K	START TIME	Activates the programming menu, displaying the period start times
E	DOWN	Decreases the temperature or adjusts the screen selection down when setting advanced programming features	L	PERIOD	Activates the programming menu, displaying the programming time periods
F	OK	Saves settings when completing a set-up or programming step	M	DAYS	Activates the programming menu, displaying the options - 1 to 7(all days), 1 to 5 (weekdays), 6 to 7 (weekends) and individual day (1,2,3,4,5,6,7)
G	SLEEP	Activates heating, cooling and domestic hot water settings for the sleep program period			

On-Screen indicators

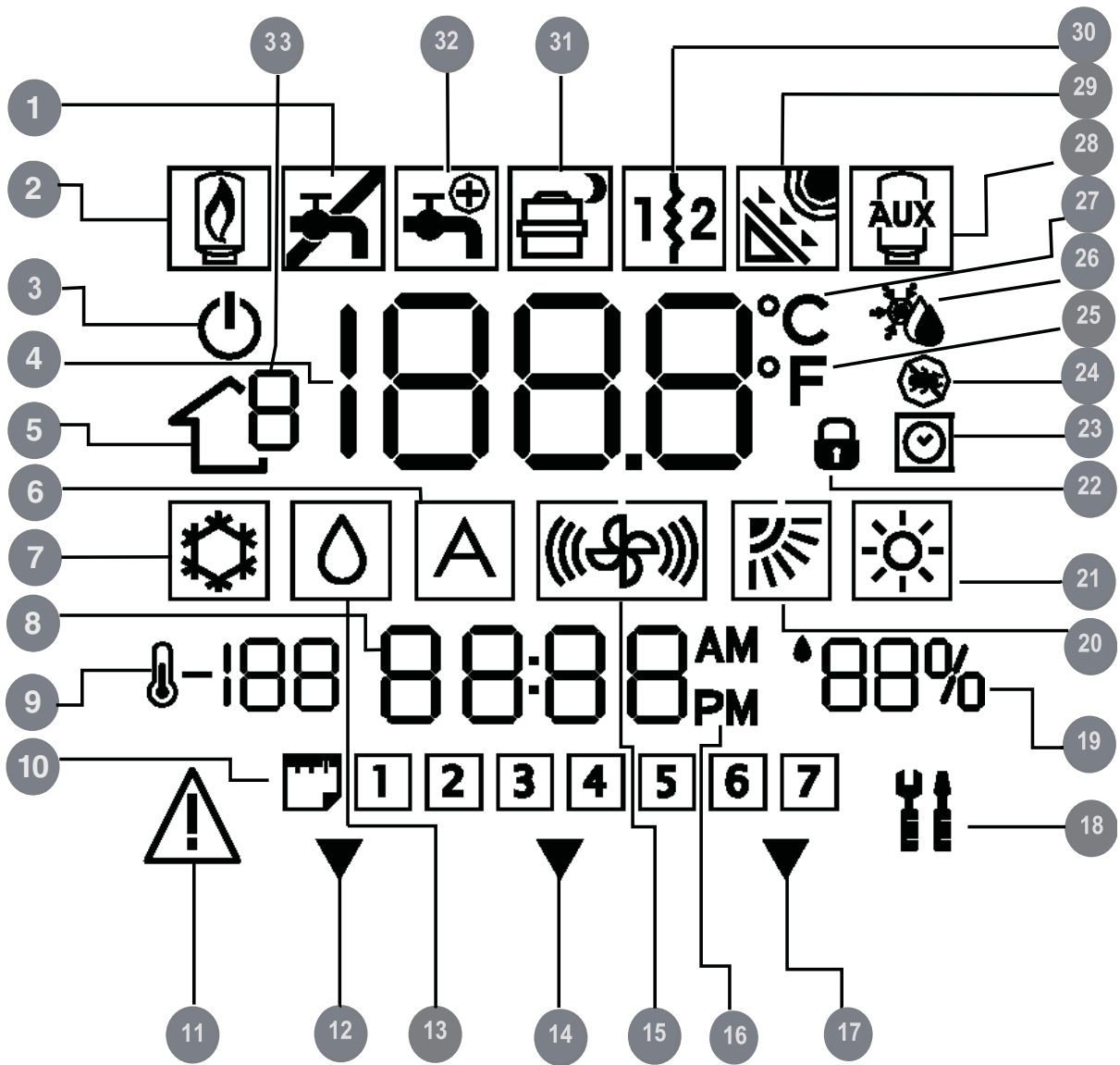

- 1 Domestic Water warning icon (disinfection failed)
- 2 Gas boiler
- 3 System mode off
- 4 Room air temperature / DHW temperature
- 5 Zone
- 6 Not used
- 7 Cool Mode
- 8 Time Display Area
- 9 Outdoor temperature
- 10 Day of the week
- 11 Alarm

- 12 System is using home settings
- 13 Domestic water mode
- 14 System is using away settings
- 15 Not used
- 16 AM or PM indicator for current time
- 17 System is using sleep settings
- 18 Service/Installer Mode
- 19 Relative humidity Percentage
- 20 Not used
- 21 Heat Mode
- 22 Keypad is locked (no padlock means unlocked)

- 23 Schedule Activated
- 24 Disinfection cycle
- 25 Not used
- 26 Home Antifreeze
- 27 Celsius
- 28 Domestic water tank electric heater (booster heater)
- 29 Solar
- 30 Electric Heater 1 and 2
- 31 Compressor ON / Silent mode
- 32 Domestic hot water 3 way valve
- 33 Zone number

1 - INTRODUCTION

CIAT NUI series programmable user interface is a unit /wall-mounted, low voltage, user interface which maintains room temperature and domestic hot water temperature by controlling the operation of a heating / cooling system.

A variety of features are provided including separate heating and cooling set-points, 2 zone management, domestic hot water management, keypad lockout, backlighting, and scheduling for all week days with 2 or 4 or 6 periods. This manual covers usage, configuration and installation of NUI.

NOTE: The NUI will mount the front cover (lid) only in case of wall installation. Ignore references to lid in case of unit installation.

2 - QUICK START

2.1 - Setting the time and day

You must set the time and day before you can use any of the NUI's programming features.

1. Open the lid.	
2. Press D/H/M SET CLOCK (🕒) button.	
3. Press the up or down button, to change the hour. Stop on the correct hour.	
4. Press the D/H/M SET CLOCK (🕒) symbol button again and the minutes will flash on the display.	
5. Press the up or down button to change the minutes. Stop on the correct number.	
6. Press the D/H/M SET CLOCK (🕒) symbol button again and day will flash on the display.	
7. Press the up or down button to change the day. Stop on the correct number	
8. Press OK button or close the lid.	

3 - PROGRAMMING THE CONTROL

3.1 - Touch 'N' Go feature

The unique Touch 'N' Go feature on your thermostat is a revolutionary tool that lets you use a simpler programming option – literally, touch and go – to help you get the maximum comfort control from the entire comfort system.

With the touch of one Touch 'N' Go button – home (🏠), away (🏠👤) and sleep (🏠🌙)–you can tell your thermostat where you'll be. To keep the home at that comfort level indefinitely, you add one more button –hold (🔒)– and you're set. It's the ideal choice for them whose schedule varies from day to day or doesn't fit into the two or four or six predictable time periods allowed by the thermostat.

At the same time, these three comfort options – home, away and sleep – are connected to the thermostat's full-level programming power so that you get the home comfort you desire exactly when you want it.

The three Touch 'N' Go buttons are preset at the factory for typical heating, cooling and domestic hot water temperature settings and assigned to specific time periods. You can change these temperature settings and the hours you want to use them easily. Learn how to do that and discover how useful this device is as you read through this manual.

3.2 - Programming the Touch 'N' Go feature

The Touch 'N' Go feature on your thermostat involves home (🏠), away (🏠👤) and sleep (🏠🌙) buttons immediately under the display. They are used for three programming options.

The simpler programming option requires you to either accept the preset temperature settings for when you are home, away or asleep, or to set your own Touch 'N' Go heating, cooling and domestic hot water temperature settings. Either way, your home, away and sleep settings are automatically linked to one of the time periods that are also preset (and changeable) on the thermostat. Here are the temperature settings that are pre-programmed for your home, away and sleep periods.











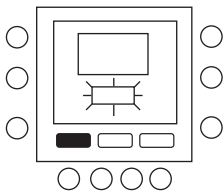

Touch 'N' Go Option	Heat	Cool	Domestic hot water
Home	20° C	24° C	60° C
Away	15° C	28° C	50° C
Sleep	18° C	26° C	Not available

3.3 - Selecting the zone

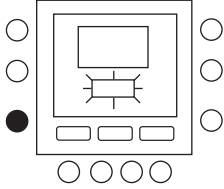
To show temperature, humidity, Touch'N'Go settings and setpoint of a defined zone:

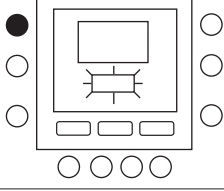
1. Open the lid
2. Press the zone button () to select the desired zone. Zones are indicated as follow:
 0. NUI zone
 1. Heating / cooling zone 1
 2. Heating / cooling zone 2
 3. Domestic water

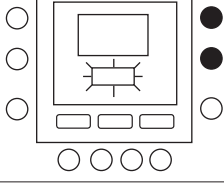
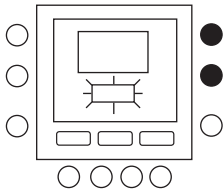
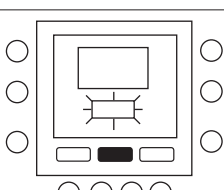
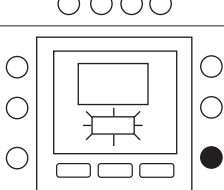
3.4 - To change the factory settings

1. Press and hold the comfort button () or  or ) to be changed for about five seconds. The set temperature along with the symbol heat () or cool () will flash.
 
2. Select the desired zone by pressing the zone () button repeatedly.
 
3. If zone 1 or 2 is selected, press the mode (M) button to switch between heat () and cool ().
 
4. Press the up or down button on the right side of the display until you reach the desired temperature setting for the current mode of operation. At this moment the triangle icon () above the pressed comfort button () will start flashing.
 
5. Press the up or down button on the right side of the display until you reach the desired temperature setting.
 
6. Pressing one of the other two Touch 'N' Go buttons, item 4 to 5 can be repeated.
 
7. If needed select a different zone and repeat steps 3 to 6.
 
8. Press OK button to confirm changes and exit from the Comfort change mode.
 

3.5 - Changing the temperature time periods

After you have set temperature settings for home, away and sleep, you can program the time of day you want to use for those temperature settings.

Time ranges are called periods; zone 1 and zone 2 have maximum 6 periods; zone 3 has maximum 4 periods.

Periods are identified on the display as P1, P2, P3, P4, P5 and P6.

The thermostat has preset periods (see below), but you can change these to fit your lifestyle.



To select the number of periods, refer to the (user) parameters table in the unit documentation.



Period	Period Start Time	
	Zone 1 / Zone 2	Zone 3
P1	6:00	6:00
P2	8:00	8:00
P3	12:00	18:00
P4	14:00	24:00
P5	18:00	Not available
P6	22:00	Not available



NOTE: Zone 1 and zone 2 have the same time periods.

3.6 - Assigning time periods

It is possible to assign the following parameters to each time period.

Zone 1: Room temperature () /  / ) , Zone mode (ON/OFF), Silent mode (ON/OFF)

Zone 2: Room temperature () / ) / ) , Zone mode (ON/OFF)

Zone 3: Domestic hot water temperature () / ) , booster heater (ON/OFF)

Here is an example of a programming using the factory-set periods and Touch 'N' Go options.

Zone 1

Pre-set Period Start Time	Period Number	Pre-set Touch 'N' Go Option for Each Period	Zone Mode	Silent Mode
6:00 AM	1	Home (🏠)	ON	OFF
8:00 AM	2	Away (🏠🚶)	ON	OFF
5:00 PM	3	Home (🏠)	ON	OFF
10:00 PM	4	Sleep (🏠🌙)	ON	OFF
11:00 PM	5	Home (🏠)	ON	OFF
00:00 AM	6	Sleep (🏠🌙)	ON	OFF

Zone 2

Pre-set Period Start Time	Period Number	Pre-set Touch 'N' Go Option for Each Period	Zone Mode
6:00	1	Home (🏠)	ON
8:00	2	Away (🏠🚶)	ON
12:00	3	Away (🏠🚶)	ON
14:00	4	Sleep (🏠🌙)	ON
18:00	5	Home (🏠)	ON
22:00	6	Sleep (🏠🌙)	ON

Zone 3

Pre-set Period Start Time	Period Number	Pre-set Touch 'N' Go Option for Each Period	Booster Heater allowed
6:00	1	Home (🏠)	NO
8:00	2	Away (🏠🚶)	NO
18:00	3	Home (🏠)	NO
24:00	4	Home (🏠)	YES

Here's how to connect your time periods with your settings.

1. Open the lid.
2. Press the days (📅) button at the bottom of the thermostat. You will see 1 to 7 flashing on the display.
3. Select one of the options (1 to 7, 1 to 5, 6 to 7 or individual day : 1, 2, 3, 4, 5, 6, 7) by pressing the days (📅) button until you get your desired option. Select 1 to 7 if your individual day schedules are same.

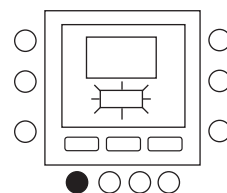

4. When you have selected one of the options (1 to 7, 1 to 5, 6 to 7 or individual day: 1, 2, 3, 4, 5, 6, 7), press the period (🕒) button at the bottom of the thermostat. P1 will flash on the display.

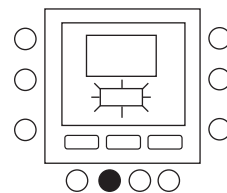

5. Select the desired zone by pressing the zone (🏠) button repeatedly.

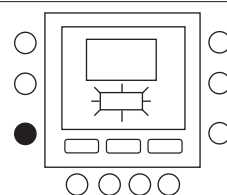

6. To change the hours in P1, press the start time (🕒) button at the bottom of the screen.

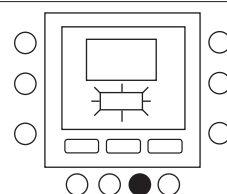

7. You will see the hours in 6:00 flashing on the screen. Press the up or down button and stop on the desired time

8. To change the minutes, press start time (🕒) button. You will see the minutes in 6:00 flashing on the screen. Press the up or down button and stop on the desired time.

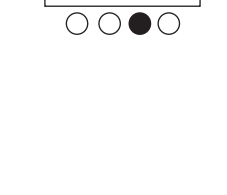

9. The "stop time" for period 1 (P1) is also the "start time" for period 2 (P2). Use the instructions in the next step to change the start time for period 2.

10. Press the Touch 'N' Go button – home (🏠), away (🏠🚶) or sleep (🏠🌙) – you want to use during period 1 (P1) from the row of buttons just below the display. You will see triangle icon (▼) above the button selected. This tells the thermostat whether you are home, away, or sleep during P1. The thermostat will use the heating and cooling temperature settings you've selected for that Touch 'N' Go button. For example, if your heating temperature setting for home is 23 °C, the thermostat will keep the heat at 23 during P1.

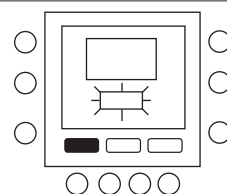

11. For zone 1 and zone 2: press the mode (M) button on the left side of the display.
 - If the OFF icon (🔌) is displayed, Zone mode is OFF, otherwise is ON.

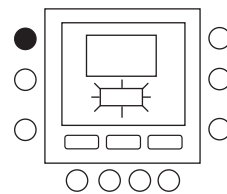

12. For zone 1: press the hold (🔒) button on the left side of the display.
 - If the Silent Mode icon (🔇) is displayed, Silent Mode is ON, otherwise is OFF.

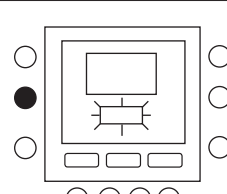

13. For zone 3: press the hold (🔒) button on the left side of the display.
 - If booster heater icon (🔥) is displayed, booster heater is enabled, otherwise is disabled.

14. Press the period (⌚) button twice. P2 will flash on the display.

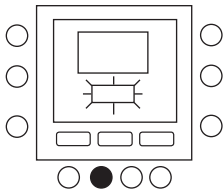

15. To change the hours, press the start time (⌚) button.

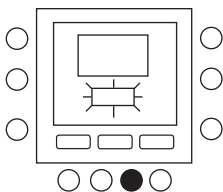

16. Press home (🏠), Away (🏠🚶), or Sleep (🏠💤).

17. Press the mode (M) button to set the Zone mode either ON or OFF.

18. Press hold (🔒) button to set the Silent mode either ON or OFF.

19. Similarly you can program P3, P4, P5 and P6.

20. If you did not select 1 to 7 when you started this process, then repeat all the steps for your remaining timeframe choice – 1 to 5, 6 to 7 or individual day : 1, 2, 3, 4, 5, 6, 7

21. To confirm that the thermostat has accepted your changes, cycle through the six time periods by pressing days (📅), selecting your time frame – 1 to 7 (all days), 1 to 5 (weekdays), or 6 to 7 (weekends) or individual day : 1, 2, 3, 4, 5, 6, 7 – and then pressing the period (⌚) button to see the Touch 'N' Go option assigned for each start time, Zone Mode Setting and Silent Mode setting. Each time you press period (⌚), you will advance to the next start time.

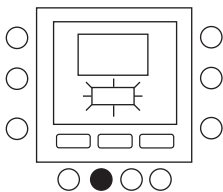
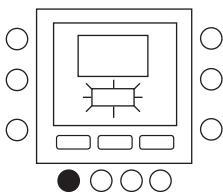

22. Press OK button or close the lid.

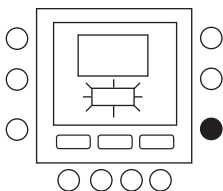

4 - ADVANCED PROGRAMMING OPTIONS

4.1 - Changing / holding the temperature

You can temporary change temperature settings in one zone (using the NUI placed in that zone).

1. Open the lid.
2. Press the zone button (🏠) to select zone 0.

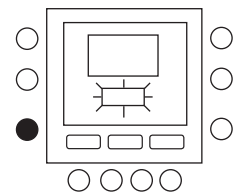

3. Press up or down buttons on the right side until you reach the desired temperature setting. This creates a "temporary hold" until the next pre-set time period. You will see schedule active icon (🕒) flashing on the display.

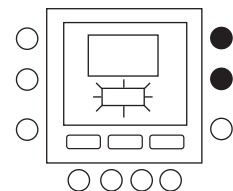

4. To maintain that temperature setting so it does not change during the next pre-set time period, press hold (🔒) symbol button on the left side. The temperature will stay at the setting you selected until you release the hold. The schedule active icon (🕒) will disappear.

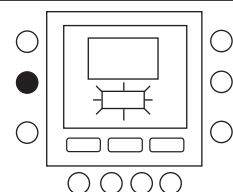

5. To return the temperature to the pre-set level for that time period, press hold (🔒) symbol. This releases the hold and the temperature will return to its programmed level. The schedule active icon (🕒) will appear.

6. Close the lid.

4.2 - Advanced programming display codes

You can customize several system parameters. Refer to the main unit documentation for the complete list and description of parameters.

4.3 - Changing user settings

Now you can change the settings of different features with the NUI. Here is how you can program your thermostat settings.

1. Open the lid.
2. Press home (🏠) and Away (🏠🚶) buttons and hold for 3 seconds. You will see parameter number "1" is flashing in the time display area.

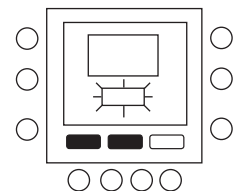

3. Press mode (M) button, you will see parameter value will be flashing in the temperature display area of the display.

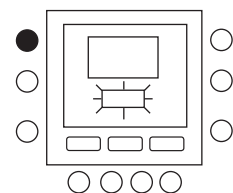

4. Press up or down buttons to change the settings to your desired value, which should be within the range specified for that parameter and specified icon will be displayed for that particular parameter.

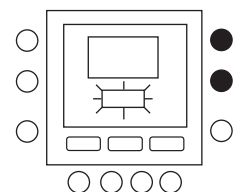

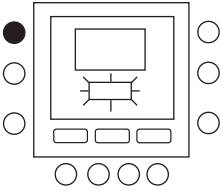
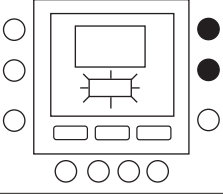
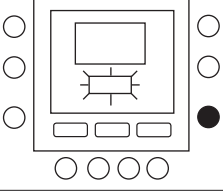
5. Press the mode (M) button to save settings and enable the next parameter to be changed. The parameter number will be flashing.
- 
6. Press up and down button to go to the next parameter. (If the current display is at parameter number).
- 
7. You can program all your parameters by following the same procedure. Once you completed, press OK or zone (Z) button to save your settings and will return to the normal display screen.
- 
8. Close the lid.

NOTE: Refer to parameters table in the main unit documentation for more details.

4.4 - User configuration default reset

Procedure for Changing the User Parameter settings to Default values is given below.

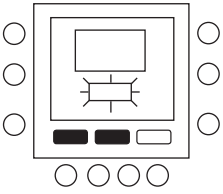
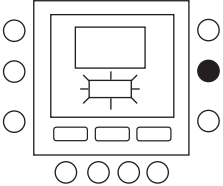
1. Press simultaneously home (H) and Away (A) buttons at a time for 10 seconds to enter into the user configuration mode. When this setting is first selected, 999 will be displayed in the time display area and an initial value of 10 will be displayed in the temperature display area.
- 
2. Press and hold the down button. When the counter reaches zero, "Fd" will be displayed in the temperature display area. This represents factory defaults are in progress. Upon successful completion of restoring defaults to EEPROM, the NUI will then force a reset.
- 

5 - SPECIAL FEATURES

5.1 - Room Temperature Sensor Adjustment

NUI offers a feature where you can add or subtract an offset to the displayed room temperature. This allows the NUI to display the correct temperature of the room even if the NUI or the room temperature sensor is installed at a location where there is a slight difference in temperature.

In this case, the TROOM SENSOR ADJ variable can be modified in a range of $+5^{\circ}\text{C}$ / -5°C and this value will be mathematically added to the real Room sensor value. Refer to the parameters table in the main unit documentation.

5.2 - Short-Cut to Silent Mode

Press the Hold (H) key for 10 seconds to make Silent mode active. Deactivate Silent mode by pressing the Hold (H) key again for 10 seconds.

When Silent mode is active, NUI will display the (S) icon. If Silent mode is active, this will always override the selection done in program schedule.

5.3 - Keyboard Lock

To Lock all key and block command functions

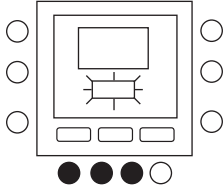
1. Open the lid.
 2. Press and hold for 3 seconds the three buttons days (D), period (P) and start time (S).
 3. All the keys will be disabled and the lock icon (L) will be visible on display.
 4. To unlock the keyboard press again the three buttons for 3 seconds. The lock icon (L) will disappear.
- 

5.4 - Clock

The clock will continue to operate for 8 hours while power is removed.

6 - WHAT IF !

6.1 - Fault Code Table

In case of system failure, the alarm icon (A) will light up. Failures are identified by a fault code. Active fault codes will be displayed in sequence, with a change rate of 1 second.

Refer to the main unit documentation for a description of the fault codes.

7 - INSTALLATION

7.1 - Safety consideration

Read and follow manufacturer instructions carefully. Follow all local electrical codes during installation. All wiring must conform to local and national electrical codes. Improper wiring or installation may damage the NUI.

Understand the signal words **DANGER**, **WARNING**, and **CAUTION**. These words are used with the safety-alert symbol. **DANGER** identifies the most serious hazards which will result in severe personal injury or death. **WARNING** signifies a hazard which could result in personal injury or death. **CAUTION** is used to identify unsafe practices which may result in minor personal injury or product and property damage.

NOTE is used to highlight suggestions which will result in enhanced installation, reliability, or operation.

7.2 - Power

The NUI will be powered with 12V unregulated DC Voltage. This power is supplied to the User Interface by the unit to which is connected.

7.3 - Step 1 — User Interface Location

- Approximately 5 ft (1.5m) from floor.
- Close to or in a frequently used room, preferably on an inside partitioning wall.
- On a section of wall without pipes or duct work.

User Interface should NOT be mounted.

- Close to a window, on an outside wall, or next to a lid leading to the outside.
- Exposed to direct light or heat from the sun, a lamp, fireplace, or other temperature--radiating objects which could cause a false reading.
- Close to or in direct airflow from supply registers and return--air registers.
- In areas with poor air circulation, such as behind a lid or in an alcove.

7.4 - Step 2 — Install User Interface

WARNING: ELECTRICAL OPERATION HAZARD

Failure to follow this warning could result in personal injury or death. Before installing User Interface, turn off all power to equipment. There may be more than one power to disconnect.

1. Turn OFF all power to unit.
2. If an existing User Interface is being replaced:
 - Remove existing User Interface from wall.
 - Disconnect wires from existing User Interface, one at a time.
 - As each wire is disconnected, record wire color and terminal marking.
3. Open the NUI (mounting base) to expose mounting holes. The base can be removed to simplify mounting. Press the thumb release at the top of the NUI and snap apart carefully to separate mounting base from remainder of the NUI.
4. Route the NUI wires through large hole in mounting base. Level mounting base against wall and mark wall through 2 mounting holes. See Fig. 1.

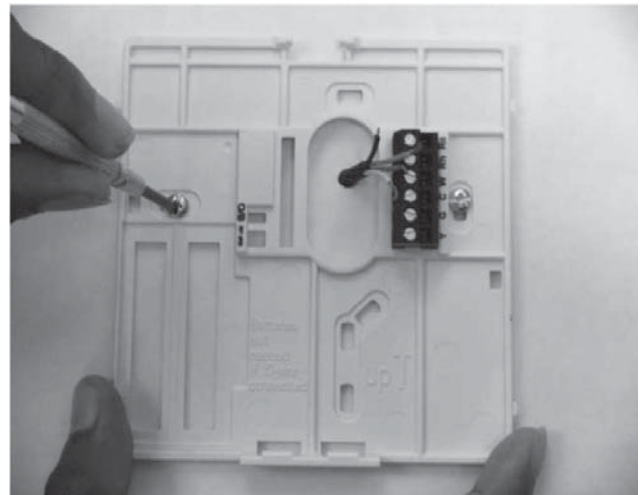

Fig. 1 - Back-plate Mounting

5. Drill two 5 mm mounting holes in wall where marked.
6. Secure mounting base to the wall with 2 anchors and screws provided making sure all the wires extend through hole in the mounting base.

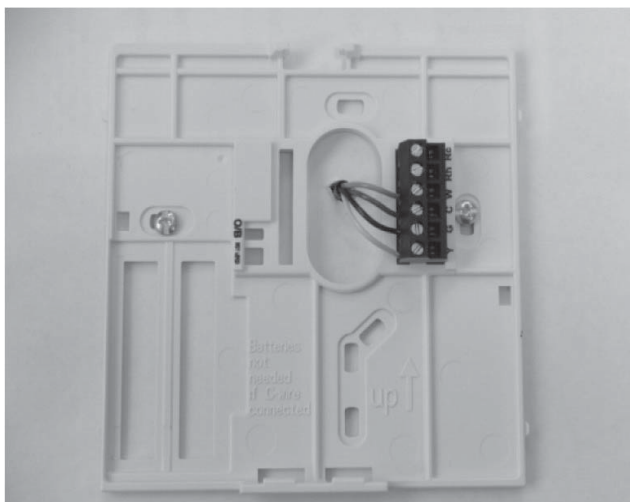

Fig. 2 - Secure Wires to Terminal Strip

7. Adjust length and routing of each wire to reach proper terminal and connector block on mounting base with 6.5mm of extra wire. Strip only 6.5 mm of insulation from each wire to prevent adjacent wires from shorting together when connected. See Fig. 2.
8. Match and connect equipment wires to proper terminals of the connector blocks. The unit manual specifies to which terminal blocks the NUI has to be connected.

For connection to W-C-G-Y, refer to fig. 3a; for connection to Rc-Rh-G2-Y2, refer to fig. 3b.

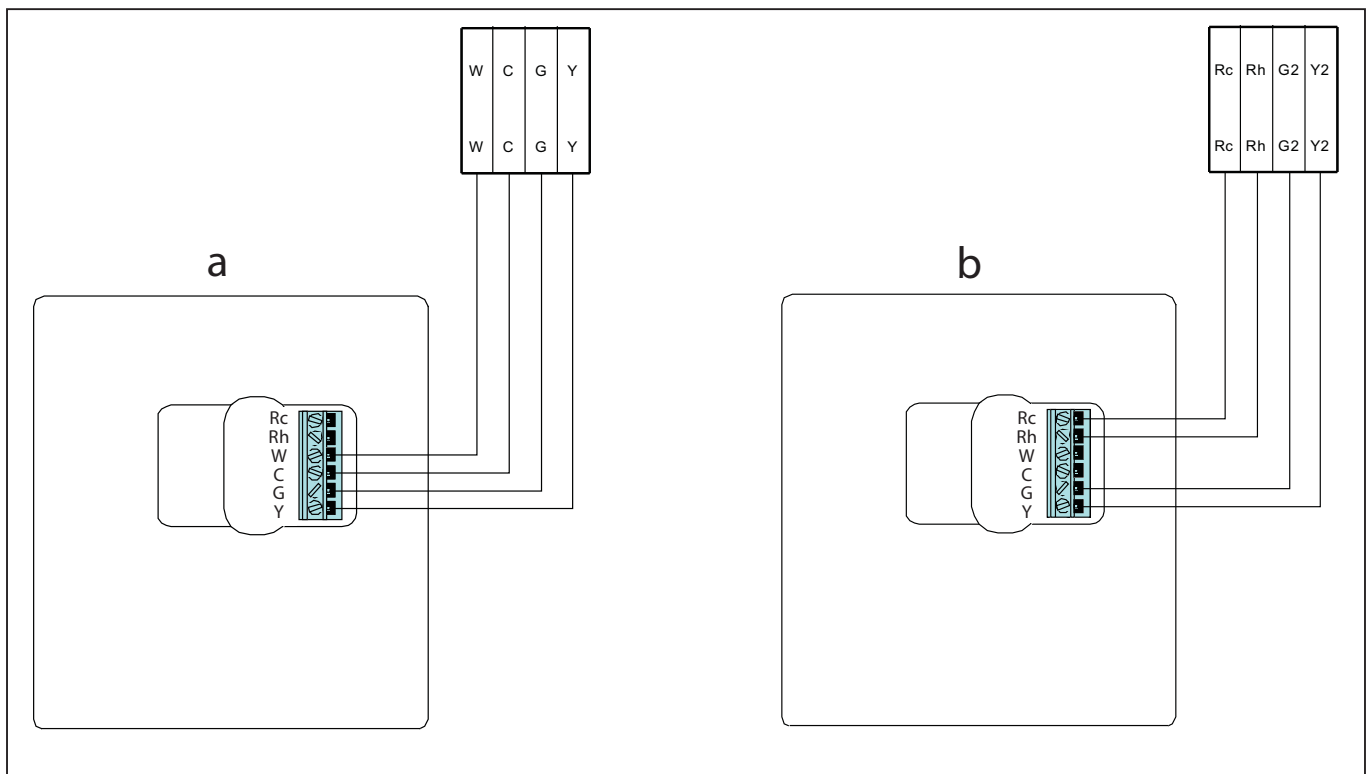

Fig. 3 - Electrical diagram

9. Push any excess wire into wall and against mounting base. Seal hole in wall to prevent air leaks. Leaks can affect operation.
10. Snap case back together. Attach thermostat to back plate by inserting tab on bottom edge and hinging up until top snap secures. See Fig. 4.
11. Close thermostat assembly making sure pins on back of circuit board align with sockets in connector. Turn ON power to unit.
12. Turn ON power to unit.



Fig. 4 - Attach NUI

When power is applied, all display icons are lit for 2 seconds to test the display.

Following this, unit configuration is displayed for an additional 2 seconds: it will be heating + cooling (HP) or heating only (HO) or cooling only (AC).

To Enter the Installer Configuration Mode

Press zone (↶) and hold (🔒) buttons simultaneously for 3 seconds, the parameter number will be flashing on the timing-zone and parameter value will be displayed in temperature-zone of the display.

To modify parameters value, follow steps 3 to 8 of paragraph “Changing user settings”.

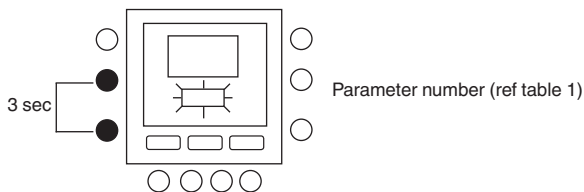

7.5 - Installer configuration default reset

Press zone (↶) and hold (🔒) buttons at a time for 10 seconds to enter into the installer configuration mode. When this setting is first selected, 899 shall be displayed in the temperature zone and an initial value of 10 shall be displayed in the time-zone of the display. Press and hold the down button.

When the counter reaches zero, “Fd” shall be displayed in the temperature-zone of the display. This represents factory defaults are in progress. Upon successful completion of restoring defaults to EEPROM, the NUI shall then force a reset.

Identification des boutons

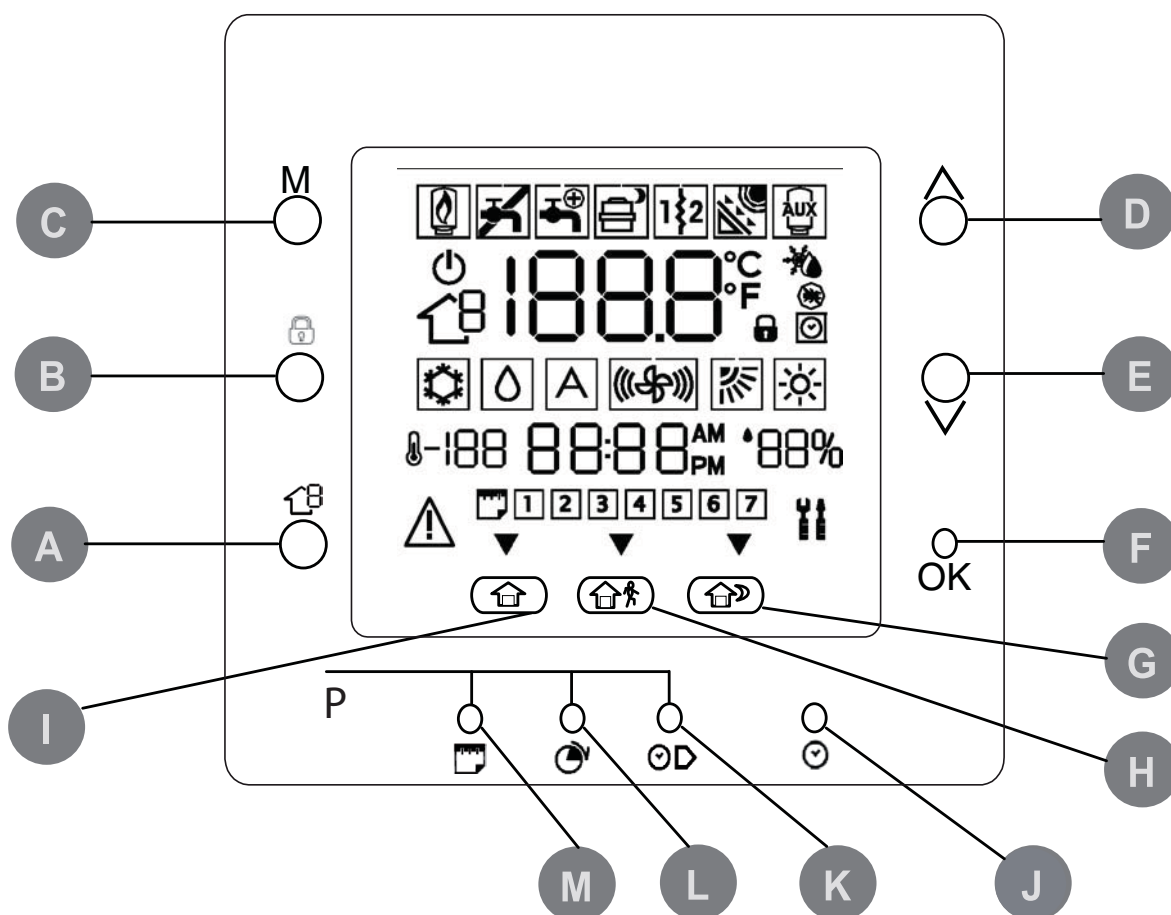

A	ZONE	Ce bouton est utilisé pour la programmation.	H	EN VACANCE	Active le programme de chauffage et climatisation de la période « Pas à la maison ».
B	RUN/HOLD	Maintient la température sélectionnée ou exécute le programme défini.	I	A LA MAISON	Active le programme, climatisation et eau chaude domestique de chauffage et climatisation de la période « À la maison »
C	MODALITE	Sélectionner si le thermostat est utilisé pour le chauffage, eau domestique ou éteint.	J	J/H/M PROG. HORLOGE	Active la modalité de programmation horloge.
D	HAUT	Augmente la température ou déplace la sélection affichée en haut lorsqu'on définit les caractéristiques avancées de programmation.	K	TEMPS DEPART	Active le menu de programmation, affiche les temps de départ des périodes.
E	BAS	Réduit la température ou déplace la sélection affichée en bas lorsqu'on définit les caractéristiques avancées de programmation.	L	PÉRIODE	Active le menu de programmation, affiche les périodes de programmation.
F	OK	Sauvegarde les paramètres une fois la programmation terminée ou après une étape de programmation.	M	JOURS	Active le menu de programmation, affiche trois options : de 1 à 7 (tous les jours), de 1 à 5 (jours ouvrables) et de 6 à 7 (jours fériés) ou pour chaque jour (1,2,3,4,5,6,7).
G	NUIT	Active le programme de chauffage et climatisation de la période Nuit.			

Icônes de l'afficheur

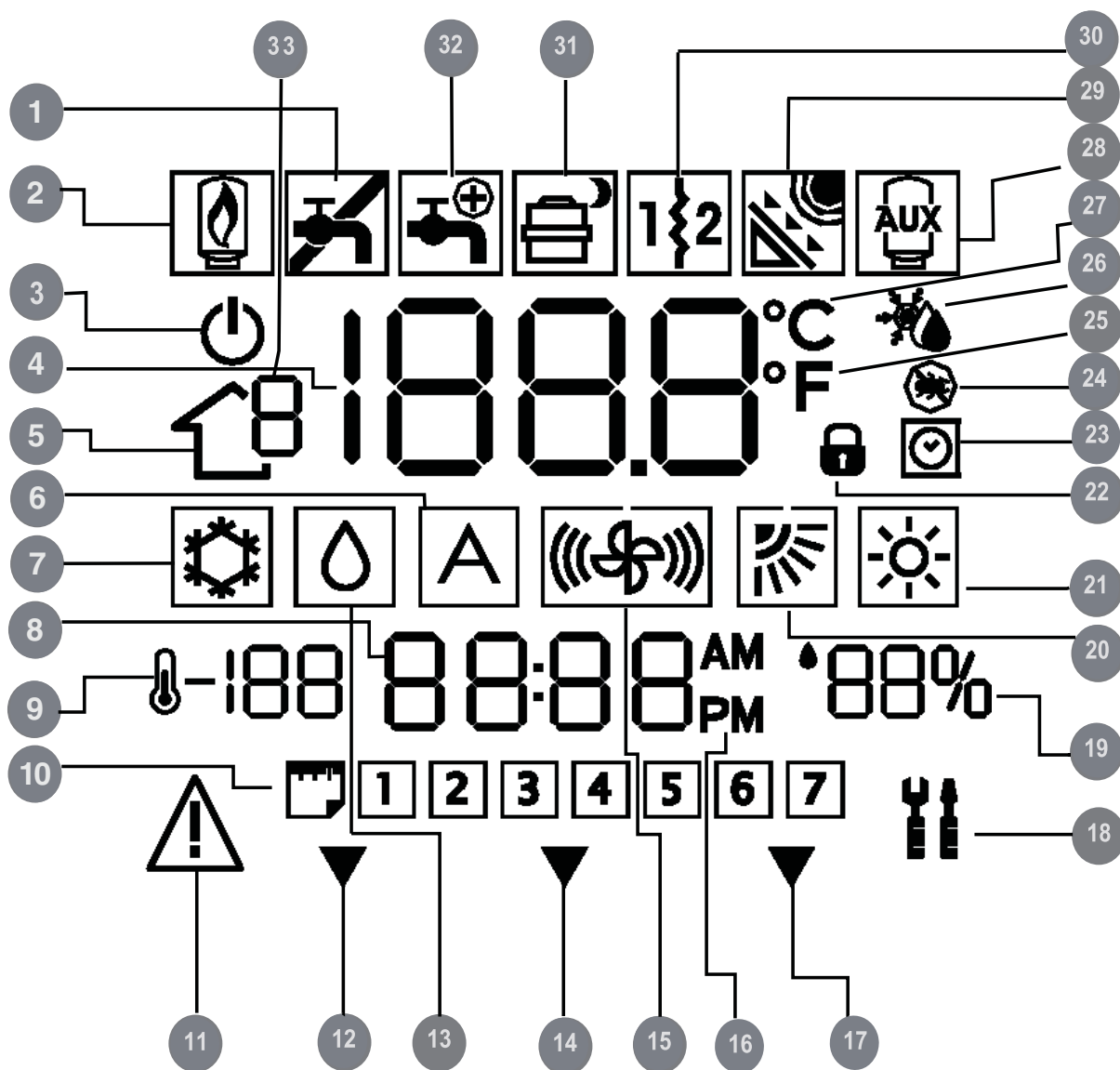

- | | | | | | |
|----|--|----|--|----|---|
| 1 | Icône d'alerte eau domestique (désinfection ratée) | 12 | Le système utilise les paramètres du programme « À la maison » | 23 | Programme activé |
| 2 | Chaudière à gaz | 13 | Modalité eau domestique | 24 | Degrés Fahrenheit |
| 3 | Modalité système OFF | 14 | Le système utilise les paramètres du programme « Pas à la maison » | 25 | No se utiliza |
| 4 | Température ambiante / Température eau chaude domestique | 15 | Non utilisé | 26 | Antigel |
| 5 | Zone | 16 | Indicateur AM (matin) ou PM (après-midi) pour l'heure | 27 | Degrés Celsius |
| 6 | Non utilisé | 17 | Le système utilise les paramètres du programme « Nuit » | 28 | Résistance électrique du réservoir d'eau domestique (résistance auxiliaire) |
| 7 | Modalité Climatisation | 18 | Modalité Service/Installateur | 29 | Solaire |
| 8 | Horloge | 19 | Pourcentage d'humidité relative | 30 | Chauffage électrique 1et 2 |
| 9 | Température Extérieure | 20 | Non utilisé | 31 | Compresseur allumé / Modalité réduction de fréquence |
| 10 | Jour de la semaine | 21 | Modalité chauffage | 32 | Vanne à 3 voies d'eau chaude domestique |
| 11 | Alarme | 22 | Blocage des boutons (aucun cadenas indique boutons débloqués) | 33 | Numéro zone |

1 - INTRODUCTION

L'interface utilisateur programmable série NUI de CIAT est une unité autonome/d'installation murale à basse tension qui maintient la température ambiante et celle de l'eau chaude domestique à travers la maîtrise du fonctionnement d'un système de chauffage/climatisation.

Elle possède des caractéristiques telles que des valeurs de réglage séparées pour le chauffage et la climatisation, le contrôle de 2 zones, le contrôle de l'eau chaude domestique, le blocage du clavier, le rétro-éclairage et la programmation pour tous les jours de la semaine avec 2, 4 ou 6 périodes.





Ce manuel fournit des instructions pour l'utilisation, la configuration et l'installation de l'unité NUI.

NOTE : L'unité NUI n'est équipée de couvercle frontal (volet) qu'en cas d'installation murale. Ignorer les références au volet en cas d'installation autonome.

2 - GUIDE POUR UNE MISE EN SERVICE RAPIDE

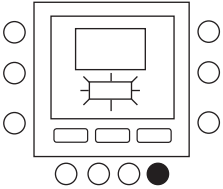
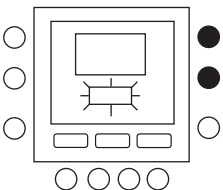
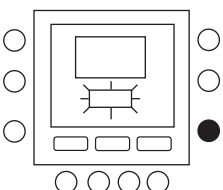
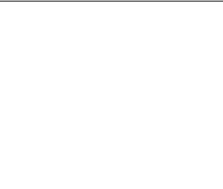
2.1 - Programmer l'horloge et la date

Il faut définir l'heure et la date avant d'utiliser les caractéristiques de programmation de l'unité NUI.

1. Ouvrir le volet	
2. Appuyer sur J/H/M PROGR.HORLOGE (🕒).	
3. Appuyer sur les boutons haut ou bas pour définir l'heure. S'arrêter sur l'heure correcte.	
4. Appuyer encore une fois sur J/H/M PROGR.HORLOGE (🕒) et l'indication des minutes clignotera.	
5. Appuyer sur les boutons haut ou bas pour définir les minutes. S'arrêter sur le numéro correct.	
6. Appuyer encore une fois sur J/H/M PROGR.HORLOGE (🕒) et l'indication de la date clignotera.	
7. Appuyer sur les boutons haut ou bas pour définir la date. S'arrêter sur le numéro correct.	
8. Appuyer sur OK et fermer le volet.	

3 - PROGRAMMATION DE LA COMMANDE

3.1 - Fonction Touch 'N' Go

L'unique fonction Touch 'N' Go de votre thermostat est un outil révolutionnaire qui vous permet d'utiliser une option de programmation simple qui, traduit à la lettre, serait « touche et va » pour obtenir le maximum de contrôle sur le confort du système.

En appuyant sur une des touches Touch 'N' Go : à la maison (🏠), pas à la maison (🏠🚫) et nuit (🌙)—vous pouvez « dire » à votre thermostat où vous serez. Pour que la maison reste au niveau de confort désiré indéfiniment, il suffit d'appuyer sur un autre bouton (🔒). C'est la fonction idéale pour ceux qui ont un programme qui change tous les jours ou ne correspond pas avec les deux, quatre ou six périodes de programmation disponibles pour ce thermostat.

Ces trois options confort (à la maison, pas à la maison et nuit) sont reliées à la puissance de programmation du thermostat pour vous donner le confort que vous désirez, précisément quand vous en avez besoin.

Les trois boutons Touch 'N' Go sont prédéfinis à l'usine pour des températures de chauffage et climatisation typiques et sont assignés à des périodes de temps spécifiques. Il est possible de modifier aisément ces valeurs de température ainsi que les temps de leur utilisation. Lisez attentivement cette notice pour découvrir comment le faire et comprendre l'utilité de ce dispositif.

3.2 - Programmation de la fonction Touch 'N' Go

L'option Touch 'N' Go de votre thermostat prévoit les boutons de « A la maison » (🏠), « Pas à la maison » (🏠🚫) et « Nuit » (🌙) qui se trouvent juste au-dessous de l'afficheur. Il s'agit de trois options de programmation.

L'option plus simple prévoit que vous acceptiez les températures prédéfinies pour les moments où vous êtes à la maison, pas à la maison ou à dormir, ou bien vous pouvez définir les paramètres, climatisation et eau chaude domestique que vous considérez plus appropriés pour le chauffage et climatisation Touch 'N' Go. En tout cas, les paramètres « A la maison », « Pas à la maison » et « Nuit » sont automatiquement liés à une des six périodes prédéfinies (et modifiables) du thermostat. Voici les températures préprogrammées pour vos périodes « A la maison », « Pas à la maison » et « Nuit ».

Option Touch 'N' Go	Chauff.	Climat.	Eau chaude domestique
A la maison	20 ° C	24 ° C	60 ° C
Pas à la maison	15 ° C	28 ° C	50 ° C
Nuit	18 ° C	26 ° C	pas disponible

3.3 - Sélection de la zone

Pour afficher la température, l'humidité, les paramètres Touch'N'Go et la valeur de consigne d'une zone déterminée:

1. Ouvrir le volet
2. Presser le bouton (↵) pour sélectionner la zone souhaitée. Les zones indiquées sont les suivantes :
 0. NUI zone
 1. Chauffage/climatisation
 2. Chauffage/climatisation
 3. Eau domestique

6. Appuyer sur les boutons haut ou bas à droite de l'afficheur jusqu'à atteindre la température désirée.

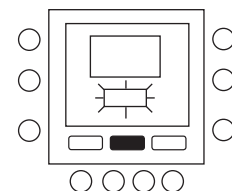

7. Si nécessaire, sélectionner une zone différente et répéter les étapes 3 à 6.

8. Appuyer sur OK pour confirmer les modifications et sortir de la modalité modification Comfort.

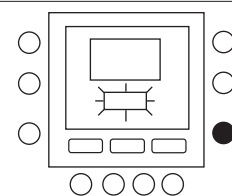

3.4 - Comment modifier les valeurs du fabricant

1. Appuyer sur le bouton Touch 'N' Go (🏠 🏠 🏠 🏠) à modifier et garder l'appui pendant à peu près cinq secondes. La température et le symbole de chauffage (🔥) ou climatisation (❄️) clignoteront.

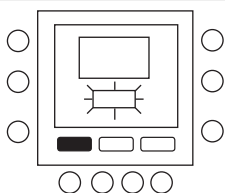

2. Sélectionner la zone souhaitée en appuyant à plusieurs reprises sur le bouton zone (↵).

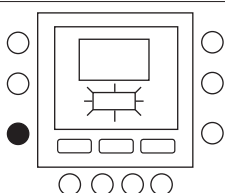

3. Si on sélectionne les zones 1 ou 2, presser le bouton modalité (M) pour commuter entre chaud (🔥) et froid (❄️).

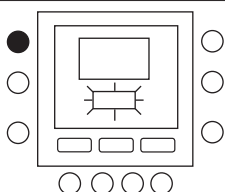

4. Appuyer sur les boutons haut ou bas à droite de l'afficheur jusqu'à atteindre la température désirée pour la modalité de fonctionnement courante. Maintenant, l'icône en triangle (▼) au-dessus du bouton appuyé (🏠 🏠 🏠 🏠) clignotera.

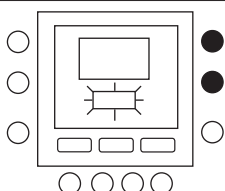

5. Pour changer de modalité, appuyer sur le bouton modalité (M) plusieurs fois jusqu'à afficher le symbole de modalité désiré qui clignote.

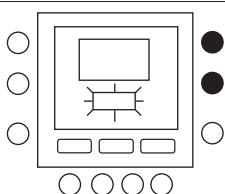

3.5 - Modifier les températures des périodes de temps

Après avoir défini les températures pour les options « A la maison », « Pas à la maison » et « Nuit », vous pouvez programmer le moment pendant la journée lorsque vous voulez activer ces configurations de température.

Les intervalles de température sont appelés "périodes"; les zones 1 et 2 ont un maximum de 6 périodes, la zone 3 un maximum de 4 périodes. Périodes Elles sont identifiées sur l'afficheur comme P1, P2, P3, P4, P5 et P6. Le thermostat a des périodes prédéfinies (voir ci-dessous), mais il est toujours possible de les modifier selon vos exigences.

Pour sélectionner le nombre de périodes, consulter le tableau des paramètres (d'utilisateur) dans la documentation de l'unité.

Période	Period Start Time	
	Zone 1 / Zone 2	Zone 3
P1	6:00	6:00
P2	8:00	8:00
P3	12:00	18:00
P4	14:00	24:00
P5	18:00	pas disponible
P6	22:00	pas disponible

NOTE: Les zones 1 et 2 ont les mêmes périodes de temps

3.6 - Modifier les températures des périodes de temps

Il est possible d'assigner à la même période de temps les paramètres suivants.

Zone 1: température ambiante (🏠/🏠🌡️/🏠📶), modalité zone (ALLUME/ETEINT), modalité réduction de fréquence (ALLUME/ETEINT)

Zone 2: température ambiante (🏠/🏠🌡️/🏠📶), modalité zone (ALLUME/ETEINT)

Zone 3: température de l'eau chaude domestique (🏠/🏠🌡️), résistance auxiliaire (ALLUME/ETEINT)

Voici un exemple d'une programmation qui utilise les périodes configurées à l'usine et les options Touch 'N' Go

Zone 1

Période	Numéro période	Option Touch 'N' Go Prédéfinie pour chaque période	Modalité zone	Modalité réduction de fréquence
6:00 AM	1	Maison (🏠)	ALLUME	ETEINT
8:00 AM	2	Pas à la maison (🏠🌡️)	ALLUME	ETEINT
5:00 PM	3	Maison (🏠)	ALLUME	ETEINT
10:00 PM	4	Nuit (🏠📶)	ALLUME	ETEINT
11:00 PM	5	Maison (🏠)	ALLUME	ETEINT
00:00 AM	6	Nuit (🏠📶)	ALLUME	ETEINT

Zone 2

Période	Numéro période	Option Touch 'N' Go Prédéfinie pour chaque période	Modalité zone
6:00	1	Maison (🏠)	ALLUME
8:00	2	Pas à la maison (🏠🌡️)	ALLUME
12:00	3	Pas à la maison (🏠🌡️)	ALLUME
14:00	4	Nuit (🏠📶)	ALLUME
18:00	5	Maison (🏠)	ALLUME
22:00	6	Nuit (🏠📶)	ALLUME

Zone 3

Période	Numéro période	Option Touch 'N' Go Prédéfinie pour chaque période	Résistance auxiliaire autorisée
6:00	1	Maison (🏠)	PAS
8:00	2	Pas à la maison (🏠🌡️)	PAS
18:00	3	Maison (🏠)	PAS
24:00	4	Maison (🏠)	OUI

Voici comment modifier les périodes prédéfinies par le fabricant.

1. Ouvrir le volet.

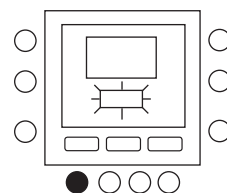

2. Appuyer sur le bouton des jours (📅) en bas du thermostat. Le programme de 1 à 7 clignotera sur l'afficheur.

3. Sélectionner une des trois options disponibles (de 1 à 7, de 1 à 5 ou de 6 à 7 ou pour chaque jour : 1,2,3,4,5,6,7) en appuyant sur le bouton des jours (📅) jusqu'à obtenir l'option souhaitée. Choisir de 1 à 7 si votre programme des jours ouvrables est le même que celui des jours fériés.

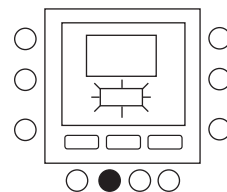

4. Une fois une de ces trois options sélectionnée (de 1 à 7, de 1 à 5 ou bien de 6 à 7 ou pour chaque jour : 1,2,3,4,5,6,7) appuyer sur le bouton des périodes (🕒) en bas du thermostat. L'indication P1 clignotera sur l'afficheur.

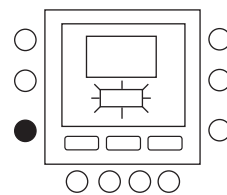

5. Sélectionner la zone souhaitée en appuyant à plusieurs reprises sur le bouton zone (🏠).

6. Pour modifier le temps de P1, appuyer sur le bouton du temps de départ (🕒) en bas de l'afficheur.

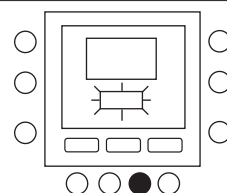

7. 6:00 AM clignotant sera affiché. Appuyer sur les boutons haut ou bas et s'arrêter à l'heure désirée.

8. Pour modifier les minutes, appuyer sur le bouton du temps de départ (🕒). Les minutes de 6:00 AM seront clignotantes. Appuyer sur les boutons haut ou bas et s'arrêter à l'heure désirée.

9. Le « temps d'arrêt » pour la période 1 (P1) est aussi le « temps de départ » pour la période 2 (P2). Pour changer le temps d'arrêt de P1 et donc le temps de départ de P2, voir les instructions du point suivant sur comment modifier le temps de départ de la période 2.

10. Appuyer sur le bouton Touch 'N' Go [à la maison (🏠), pas à la maison (🏠🌡️) ou nuit (🏠📶)] à utiliser pendant la période 1 (P1), en dessous de l'afficheur. L'icône en triangle (▼) s'affiche au niveau du bouton sélectionné. Cela informe le thermostat si vous êtes à la maison, pas à la maison, ou à dormir pendant P1. Le thermostat utilisera les valeurs de chauffage et climatisation que vous avez défini pour le bouton Touch 'N' Go sélectionné. Par exemple, si la température de chauffage pour le programme « À la maison » est de 23°C, le thermostat va maintenir le chauffage à 23°C pendant P1.

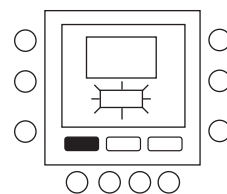

11. Pour les zones 1 et 2: presser le bouton modalité (M) situé à gauche de l'afficheur. • Si l'icône OFF (🔌) s'affiche, la modalité zone est inactive; dans le cas contraire, elle est active.

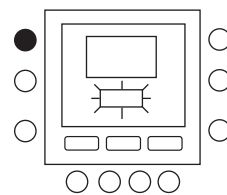

12. Pour la zone 1: appuyer le bouton (🔒) à gauche de l'afficheur.
 • Si l'icône de la modalité réduction de fréquence (📉) s'affiche, la modalité réduction de fréquence est active; dans le cas contraire, elle est inactive.

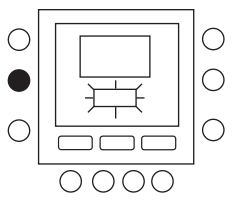

13. Pour la zone 3: appuyer sur le bouton blocage (🔒) situé à gauche de l'afficheur.
 • Si l'icône de la résistance auxiliaire (🔥) est affichée, la résistance auxiliaire est activée; dans le cas contraire, elle est désactivée.



14. Appuyer deux fois sur le bouton des périodes (🕒). L'indication P2 clignotera sur l'afficheur.

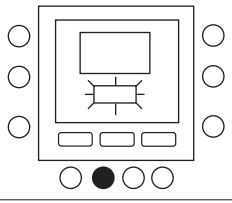

15. Pour modifier l'heure, appuyer sur le bouton du temps de départ (🕒).

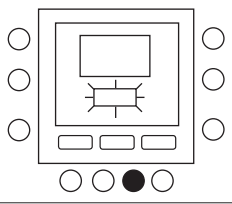

16. Appuyer sur « À la maison » (🏠), « Pas à la maison » (🏠🚶) ou « Nuit » (🏠🌙).



17. Appuyer sur le bouton modalité (M) pour définir la valeur de la modalité zone sur ON ou sur OFF.



18. Appuyer sur le bouton (🔒) pour activer (ON) ou désactiver (OFF) la modalité de Réduction de Fréquence.



19. Utiliser la même procédure pour programmer P3, P4, P5 et P6.



20. Si la programmation de 1 à 7 n'a pas été sélectionnée au début de cette procédure, il faut répéter toutes les étapes pour les options de temps restantes : de 1 à 5 ou de 6 à 7 ou pour chaque jour : 1,2,3,4,5,6,7.



21. Pour vérifier si le thermostat a accepté vos modifications, passer d'une période à l'autre (six en total) en appuyant sur les jours (📅), sélectionnant votre plage de temps [de 1 à 7 (tous les jours), de 1 à 5 (jours ouvrables), ou de 6 à 7 (jours fériés) ou pour chaque jour : 1,2,3,4,5,6,7] et ensuite en appuyant sur le bouton des périodes (🕒) pour voir l'option Touch 'N' Go assignée à chaque temps de départ, Modalité CDU et de Réduction de Fréquence. Chaque fois que l'on appuie sur le bouton des périodes (🕒), l'on passe au prochain temps de départ.

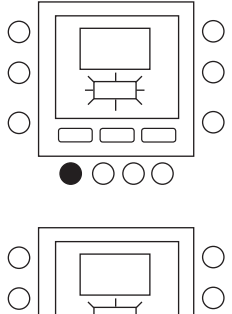

22. Appuyer sur OK et fermer le volet.

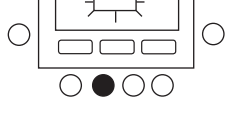
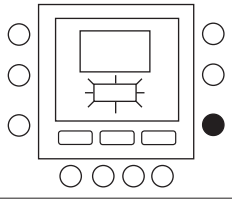
4 - OPTIONS DE PROGRAMMATION AVANCÉE

4.1 - Modification/maintenance de la température

Il est possible de modifier temporairement les paramètres de température d'une zone (à l'aide de la NUI située dans la zone en question).

1. Ouvrir le volet

2. Appuyez sur le bouton de zone (🏠) pour sélectionner la zone 0.

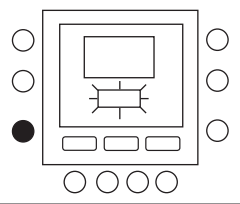

3. Appuyer sur le bouton Modalité (M) pour sélectionner la modalité désirée. Appuyer sur les boutons haut ou bas à droite jusqu'à atteindre la température désirée. Cela crée un cycle de "maintien temporaire" jusqu'à la prochaine période programmée. L'icône du programme actif (🕒) clignotera sur l'afficheur.

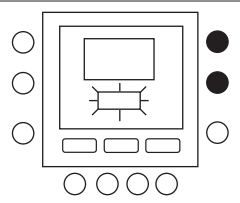

4. Pour maintenir cette température même pendant la prochaine période programmée, appuyer sur le bouton (🔒) à gauche. La température restera à la valeur sélectionnée jusqu'au moment où vous déclenchez le cadenas. L'icône du programme actif (🕒) ne sera plus affichée.

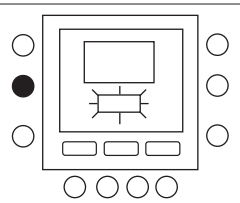

5. Pour retourner à la température programmée pour la période courante, appuyer sur le bouton (🔒). Cela déclenche le cadenas et la température revient au niveau programmé. L'icône du programme actif (🕒) sera affichée.



6. Fermer le volet.

4.2 - Codes d'affichage de programmation avancée

Plusieurs paramètres du système peuvent être personnalisés. Consulter la documentation de l'unité principale pour la liste complète et la description des paramètres.

4.3 - Modification des Caractéristiques

Il est maintenant possible de modifier les valeurs de plusieurs caractéristiques de l'unité NUI. Vous pouvez programmer votre thermostat comme suit.

1. Ouvrir le volet

2. Appuyer sur les boutons (🏠) et (🏠🚶) au même temps et garder l'appui sur les deux boutons pendant 3 secondes. Le numéro de paramètre "1" clignotera dans la zone du temps.

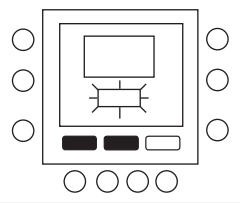

3. Appuyer sur le bouton modalité (M), la valeur du paramètre sera clignotante dans la zone température de l'afficheur.

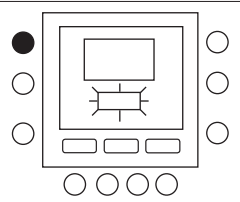

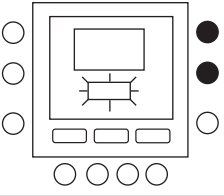
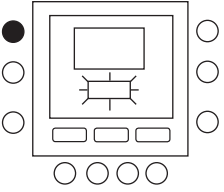
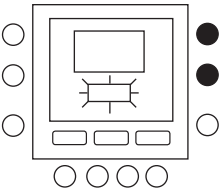
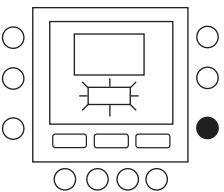
4. Appuyer sur les boutons haut ou bas pour modifier les paramètres selon la valeur souhaitée, en respectant la plage limite spécifique pour chaque paramètre.
 
5. Appuyer sur le bouton modalité (M) pour enregistrer les paramétrages et habilitier la modification du paramètre suivant. Le numéro du paramètre clignotera.
 
6. Appuyer sur les boutons haut ou bas pour passer au prochain paramètre. (Si la page-écran courante affiche le numéro de paramètre).
 
7. Vous pouvez programmer tous vos paramètres en suivant la même procédure. Une fois terminé, appuyer sur le bouton OK ou zone (↵) pour sauvegarder les paramètres définis et l'afficheur va revenir à la page-écran normale (Si la page-écran courante affiche le numéro de paramètre).
 
8. Fermer le volet.

NOTE : Pour plus de détails, consulter la table des paramètres dans la documentation de l'unité principale.

4.4 - Rétablissement des valeurs par défaut de la configuration utilisateur

Voici la procédure pour modifier les Paramètres Utilisateur en restaurant les valeurs de Défaut.

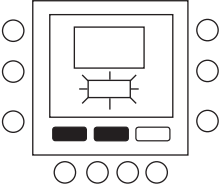
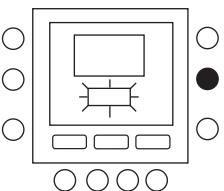
1. Appuyer sur les boutons (🏠) et (🏠👤) au même temps et garder l'appui sur les deux boutons pendant 10 secondes pour accéder à la modalité de configuration utilisateur. Lorsque l'on sélectionne ce paramètre pour la première fois, le numéro 999 sera affiché dans la zone température et une valeur initiale de 10 sera affichée dans la zone du temps de l'afficheur.
 
2. Appuyer sur le bouton Bas et garder l'appui. Quand le compteur arrive à zéro, le message « Fd » sera affiché dans la zone température de l'afficheur. Cela indique que le système est en train de restaurer les valeurs de défaut. Lorsque la restauration de la carte EEPROM est complète, l'unité NUI demandera une remise à zéro forcée.
 

5 - CARACTERISTIQUES SPECIALES

5.1 - Réglage du capteur température ambiante

L'unité NUI offre une option pour ajouter ou réduire une valeur de offset pour la température ambiante affichée. Cela permet à l'unité NUI ou le capteur de température ambiante d'afficher la température ambiante correcte même si elle est installée dans un endroit où il y a une petite différence de température.

Dans ce cas, la variable d'ajustement de la sonde d'ambiance peut être modifiée à l'intérieur d'un champ de +5 °C / -5 °C et cette valeur sera ajoutée mathématiquement à la valeur réelle mesurée par le capteur Ambiant. Faire référence Consulter la table des paramètres dans la documentation de l'unité principale.

5.2 - Raccourci pour la Modalité réduction de fréquence

Presser le bouton blocage (🔒) pendant 10 secondes pour activer la modalité réduction de fréquence. Pour désactiver la modalité réduction de fréquence, appuyer à nouveau sur le bouton blocage (🔒) pendant 10 secondes.

Silence est active, l'unité NUI affichera l'icône (🔇). Si la modalité FR est active, elle va toujours annuler la sélection effectué pour la programmation.

5.3 - Blocage boutons

Pour bloquer tous les boutons et toutes les fonctions de commande

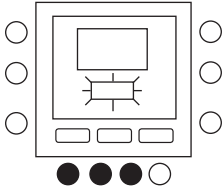
1. Ouvrir le volet
2. Appuyer sur les trois boutons jours (📅), période (🕒) et temps depart (🕒) et garder l'appui pendant 3 secondes.
3. Tous les boutons seront désactivés et l'icône de blocage (🔒) sera affichée.
 
4. Pour débloquer les boutons, appuyer encore sur les trois boutons pendant 3 secondes. L'icône de blocage (🔒) ne sera plus affichée.

5.4 - Horloge

L'horloge continuera à fonctionner pour 8 heures après le sectionnement de l'alimentation.

6 - QUE FAIRE EN CAS DE

6.1 - Error Codes

En cas de défaillance du système, l'icône d'alarme s'allume (🚨) Un code d'erreur est associé à chaque défaillance. Les codes d'erreur actifs se succèdent en séquence à distance d'une seconde.

Consulter la documentation de l'unité principale pour une description des codes d'erreur.

7 - INSTALLATION

7.1 - Consideration de sécurité

Lire et respecter scrupuleusement les instructions du fabricant. Pendant l'installation, respecter toutes les normes locales sur l'électricité. Les câblages doivent respecter les normes locales et nationales sur l'électricité. Un câblage ou une installation incorrects pourraient endommager l'unité NUI.

Signification des mots d'avis **DANGER**, **ATTENTION**, et **IMPORTANT** : ces mots sont accompagnés par le symbole d'avis de sécurité. **DANGER** identifie les dangers les plus graves qui pourraient produire des graves dommages corporels voire la mort. **ATTENTION** indique un danger qui pourrait porter à des dommages corporels voire la mort. **IMPORTANT** indique des pratiques hasardeuses qui pourraient produire des dommages corporels mineurs ou des dommages matériels et du produit.

NOTE est utilisé pour souligner des suggestions qui pourraient aider l'installation, la fiabilité du produit, ou son fonctionnement.

7.2 - Alimentation

L'unité NUI est alimentée à 12V courant continu sans régulation. L'alimentation nécessaire à l'Interface Utilisateur arrive de la Pompe de Chaleur Air-Eau, unité à laquelle elle est connectée.

7.3 - Étape 1 – Positionnement de l'Interface Utilisateur

- A peu près 1,5 m (5 ft) du sol.
- A proximité ou à l'intérieur d'une salle fréquemment utilisée, de préférence montée sur une cloison intérieure.
- Sur une zone de mur sans conduites ou tubes.

L'Interface Utilisateur NE doit PAS être montée.

- Près d'une fenêtre, sur un mur extérieur, ou près d'une porte menant à l'extérieur.
- Exposée à la lumière ou à la chaleur directe du soleil, d'une lampe, d'une cheminée, ou tout autre objet produisant chaleur qui pourrait fausser la lecture de la température.
- Près ou en face d'un courant d'air provenant des points d'arrivée et de retour de l'air.
- Dans des endroits à ventilation insuffisante, comme par exemple derrière une porte ou dans une cavité.

7.4 - Étape 2 — Installation de l'Interface Utilisateur

ATTENTION : DANGER D'ELECTROCUTION

Suivre ces instructions sous peine de dommages corporels voire la mort. Avant d'installer l'Interface Utilisateur, couper l'alimentation à l'équipement. Il pourrait y avoir plusieurs points d'alimentation à déconnecter.

1. Sectionner toute alimentation de l'unité.
2. Pour remplacer une Interface Utilisateur existante :
 - Détacher l'Interface Utilisateur existante du mur.
 - Déconnecter les câbles de l'Interface Utilisateur existante, un à la fois.
 - Lorsqu'on débranche chaque câble, il faut marquer sa couleur et l'indication de la borne.
3. Ouvrir l'unité NUI (base de fixation) pour exposer les trous de fixation. La base peut être ôtée pour rendre le montage plus facile. Appuyer sur le déclencheur sur la partie supérieure de l'unité NUI et séparer la base de fixation de la partie restante de l'unité NUI avec attention.
4. Faire passer les câbles de l'unité NUI à travers le grand trou de la base de fixation. Nivelier la base de fixation contre le mur et marquer le mur pour percer 2 trous de fixation. Voir Fig. 1

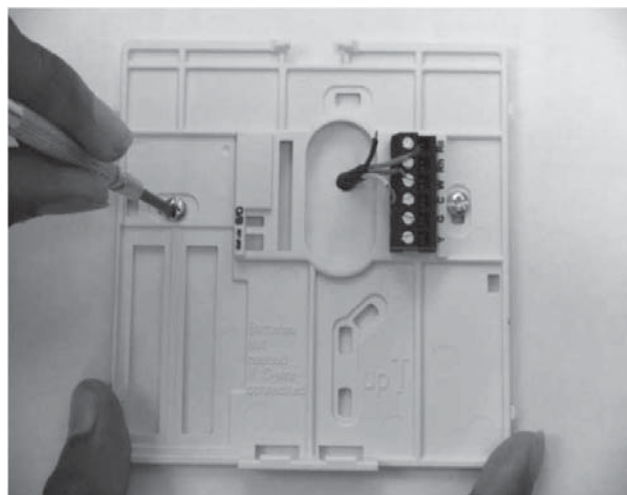

Fig. 1 - Fixation de la platine de support

5. Percer deux trous de fixation de 5 mm en correspondance des marquages sur le mur.
6. Fixer la base au mur à l'aide de 2 chevilles et des vis fournies et vérifier que tous les câbles peuvent passer à travers le trou de la base de fixation.

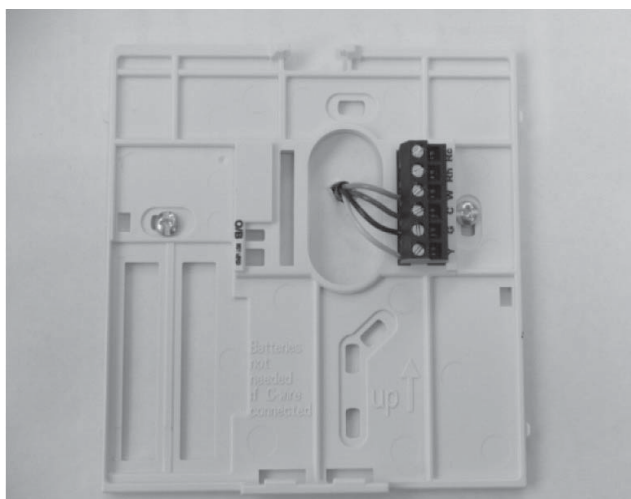

Fig. 2 - Fixer les câbles à la plaque à bornes

7. Régler la longueur et le passage de chaque câble de façon à ce qu'ils arrivent à la borne ou plaque à bornes correcte sur la base de fixation, avec 6,5 mm de câble en plus. Ne dénuder que 6,5 mm de gaine isolante de chaque câble pour éviter que les câbles adjacents puissent court-circuiter lorsqu'on les branche. Voir Fig. 2.
8. Accoupler et brancher les fils de l'équipement aux bornes des plaques à bornes (voir Fig. 3). Voir schéma électrique (page 54) pour plus de détails. Le manuel de l'unité indique à quelle plaque à bornes il faut brancher la NUI. Pour la connexion à W-C-G-Y, consulter la fig. 3a; pour la connexion à Rc-Rh-G2-Y2, consulter la fig. 3b.

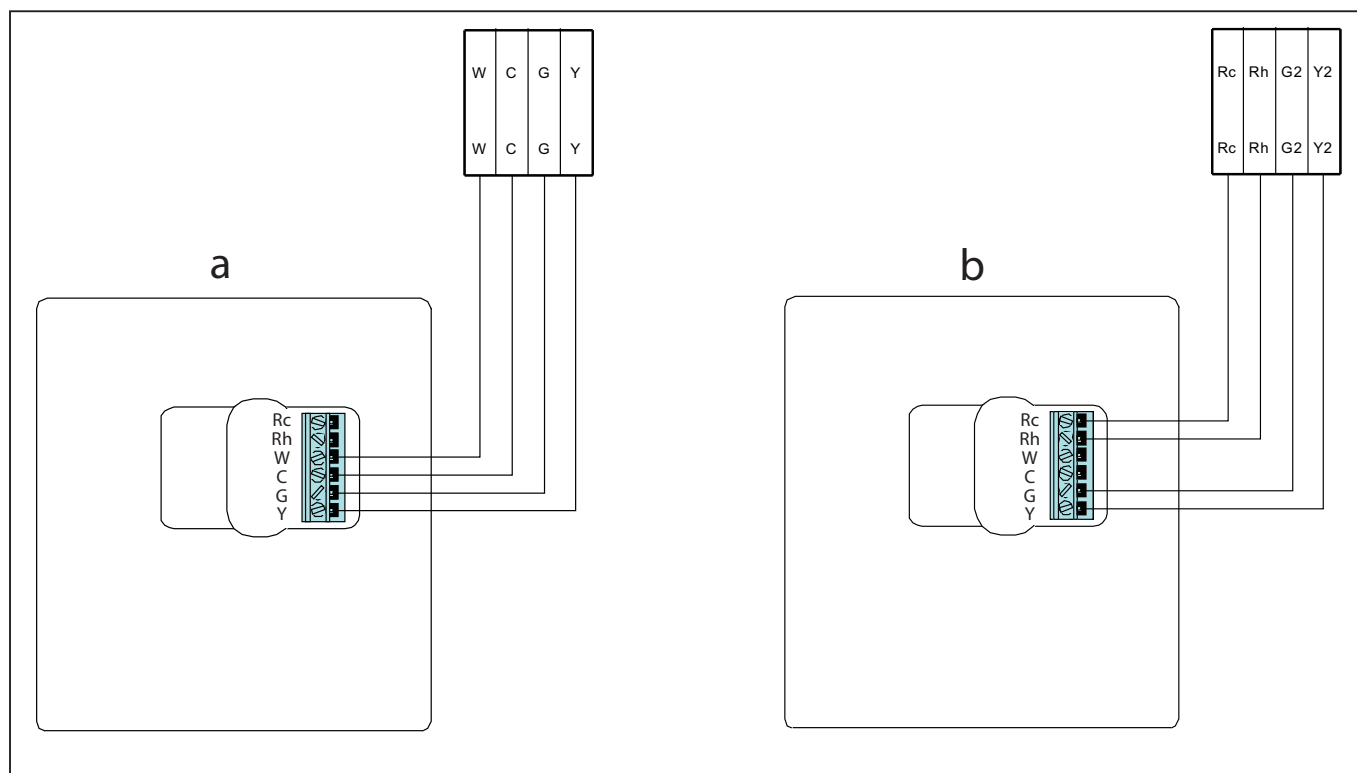

Fig. 3 - Schéma électrique de puissance

9. Pousser le câble en excès dans le mur et contre la base de fixation. Sceller le trou dans le mur pour éviter toute fuite d'air qui pourrait avoir des répercussions sur le bon fonctionnement de l'unité.
10. Fermer la boîte. Fixer le thermostat à la platine de support en introduisant la languette dans le bord inférieur et pousser la partie supérieure jusqu'à la fermer. Voir Fig. 4.
11. Fermer l'unité thermostat et vérifier que les bornes sur l'arrière du circuit imprimé sont alignées avec les prises du connecteur.
12. Alimenter l'unité (ON).



Fig. 4 - Fermeture de l'unité NUI

Lorsque le dispositif est alimenté, toutes les icônes s'allument pendant 2 secondes pour vérifier le bon fonctionnement de l'afficheur.

Ensuite, la configuration de l'unité s'affiche 2 secondes supplémentaires; elle peut être chauffage+climatisation (HP), chauffage seulement (HO) ou climatisation seulement (AC).

Accès à la modalité de configuration Installateur Appuyer sur la zone (↶) et garder l'appui sur (⏻) les boutons-poussoirs simultanément pendant 3 secondes, le numéro du paramètre sera clignotant dans la zone du temps et la valeur du paramètre sera affichée dans la zone température de l'afficheur.

Pour modifier la valeur des paramètres, exécuter les étapes 3 à 8 de la section "Modification des paramètres de l'utilisateur».

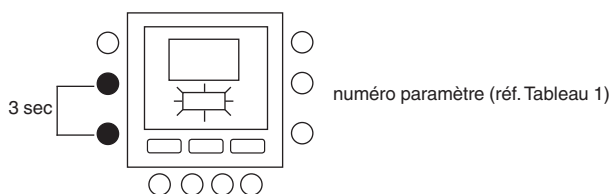

7.5 - Rétablissement des valeurs par défaut de la configuration installateur

Appuyer sur les boutons zone (↶) et blocage (⏻) ensemble pendant 10 secondes pour accéder à la modalité de configuration installateur. Lors de la première sélection de ce réglage, la valeur 899 s'affiche dans la zone température et une valeur initiale de 10 apparaît dans la zone horloge de l'afficheur. Presser et tenir le bouton bas.

Quand le compteur atteint zéro, on voit s'afficher la mention "Fd" dans la zone température de l'afficheur. Cela signifie que les valeurs d'usine sont en cours de rétablissement.

Une fois que les valeurs par défaut ont été rétablies dans l'EEPROM, la NUI forcera la réinitialisation.

Schaltflächenidentifikation

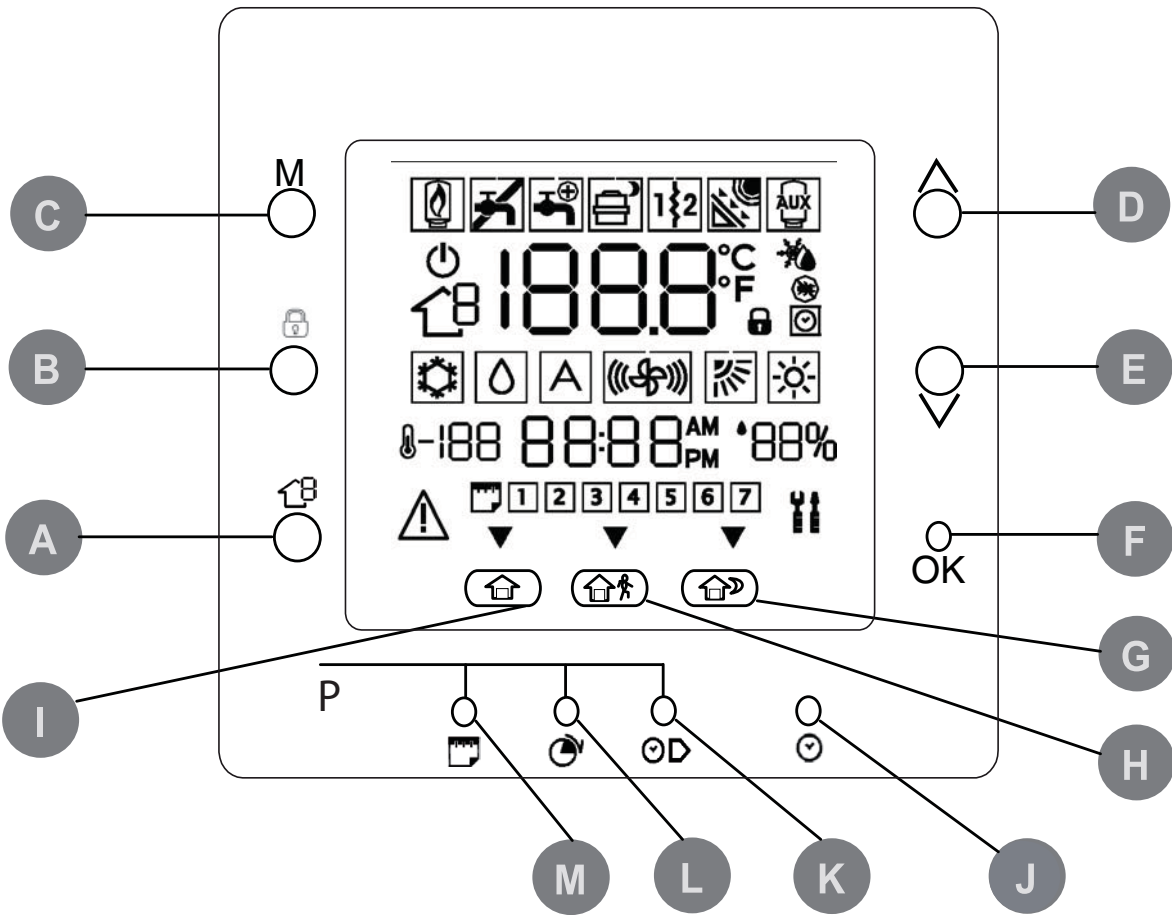

A	ZONE	Wählt die Zone aus, in der die Benutzerschnittstelle NUI angeordnet ist (wird zurzeit nicht verwendet).	H	ABWESENHEIT	Aktiviert die Heizungs- und Kühlungseinstellungen für den Zeitraum der Abwesenheit
B	RUN/HOLD	Hält die zurzeit ausgewählte Temperatur bzw. startet das geplante Programm.	I	ANWESENHEIT	Aktiviert die Heizungs, Kühlungsund Sanitärwasser Kühlungseinstellungen für den Zeitraum der Anwesenheit
C	MODE	Wählt aus, ob der Thermostat auf Heizung oder Kühlung, Sanitärwasser oder Off steht.	J	D/H/M SET CLOCK	Aktiviert den Modus zur Einstellung der Systemuhr
D	UP	Erhöht die Temperatur bzw. passt die Auswahl auf dem Display an, wenn erweiterte Programmfunktionen genutzt werden.	K	START TIME	Aktiviert das Programmiermenü und zeigt die Startzeiten der Zeiträume an
E	DOWN	Verringert die Temperatur bzw. passt die Auswahl auf dem Display nach unten an, wenn erweiterte Programmierfunktionen genutzt werden.	L	PERIOD	Aktiviert das Programmiermenü und zeigt die programmierbaren Zeiträume an.
F	OK	Speichert die Einstellungen beim Abschluss einer Konfiguration bzw. eines Programmierschritts	M	DAYS	Aktiviert das Programmiermenü und zeigt die Optionen an: 1 bis 7 (alle Tage), 1 bis 5 (Wochentage), 6 bis 7 (Wochenenden) und Einzeltage (1, 2, 3, 4, 5, 6, 7).
G	SLEEP	Schlafen aktiviert die Heizung und Kühlung für den Schlafzeitraum, Kühlung und Sanitärwasser			

Anzeigen auf dem Bildschirm

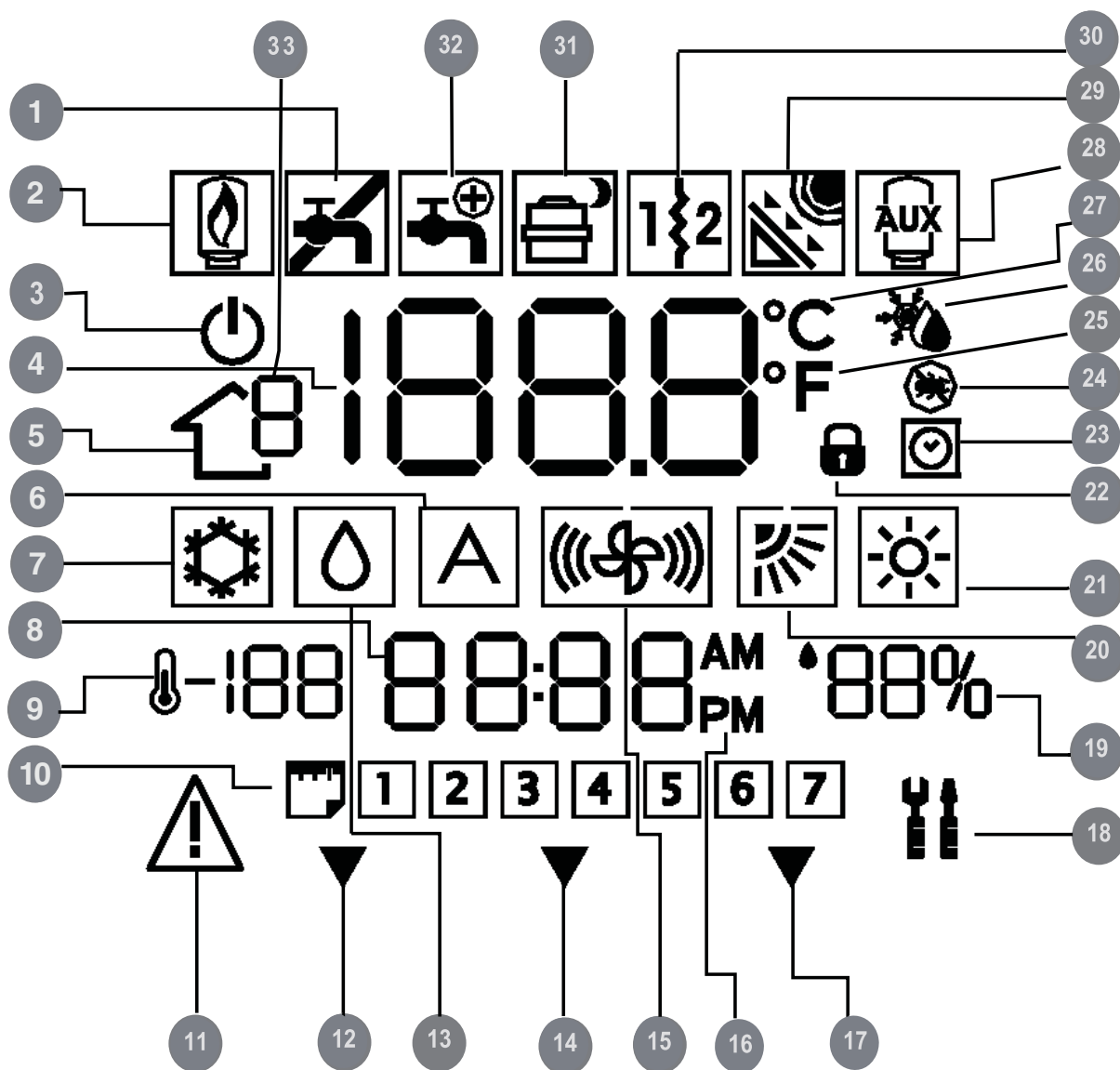

- | | | | | | |
|----|--|----|--|----|---|
| 1 | Warnsymbol Sanitärwasser (Desinfizierung misslungen) | 12 | System verwendet die Einstellungen für Anwesenheit | 23 | Programmeinstellungen aktiviert |
| 2 | Gasboiler | 13 | Sanitärwasser-Modus | 24 | Fahrenheit |
| 3 | Systemmodus aus | 14 | Das System verwendet die Einstellungen für Abwesenheit | 25 | Nicht belegt |
| 4 | Raumtemperaturbereich / Warmwasser-Temperatur | 15 | Nicht belegt | 26 | Hausfrostschutz |
| 5 | Zone | 16 | Anzeige für AM bzw. PM für die aktuelle Zeit | 27 | Celsius |
| 6 | Nicht belegt | 17 | Das System verwendet die Schlafereinstellungen | 28 | Elektroheizung für Sanitärwasserbehälter (Zusatzboiler) |
| 7 | Kühlmodus | 18 | Servicemodus/ Installationsmodus | 29 | Sonneneinstrahlung |
| 8 | Zeitanzeigebereich | 19 | Relative Luftfeuchtigkeit in Prozent | 30 | Elektrische Heizung 1 und 2 |
| 9 | Außentemperatur | 20 | Nicht belegt | 31 | Kompressor ON / lautloser Betrieb |
| 10 | Wochentag | 21 | Heizungsmodus | 32 | 3-Wege-Ventil Warmwasser |
| 11 | Alarm | 22 | Tastenfeld gesperrt (ohne Vorhängeschloss entsperrt) | 33 | Zonennummer |

1 - EINLEITUNG

Bei der programmierbaren NUI-Benutzerschnittstelle von CIAT handelt es sich um ein Niederspannungs-Wandgerät, mit dem die Raumtemperatur und die Warmwassertemperatur durch die Steuerung des Betriebs der Heizungs- bzw. Kühlungsanlage beibehalten wird.

Die Schnittstelle bietet eine Vielzahl von Funktionen, einschließlich getrennte Sollwerte für Heizung und Kühlung, 2-Bereichs-Management, Warmwasser-Management, Tastatursperre, Hintergrundbeleuchtung sowie Programmierung aller Wochentage mit 2, 4 oder 6 Betriebszeiten. In dieser Anleitung sind Benutzung, Konfiguration und Installation der NUI Schnittstelle enthalten.

HINWEIS: NUI wird nur im Falle von Wandmontage mit Vorderabdeckung (Deckel) geliefert. Bei Geräteinstallation ignorieren Sie bitte die Hinweise auf den Deckel.

2 - SCHNELLSTART

2.1 - Einstellung von Uhrzeit und Tag

Vor Verwendung der Programmierfunktionen der Benutzerschnittstelle NUI Datum und Uhrzeit einstellen.

- | | | | |
|---|---|---------|---|
| <ol style="list-style-type: none"> 1. Die Abdeckung öffnen. | ○ | | ○ |
| <ol style="list-style-type: none"> 2. Die Taste D/H/M SET CLOCK (🕒) drücken. | ○ | | ○ |
| <ol style="list-style-type: none"> 3. Mit der Aufwärts- und Abwärtsfeiltaste die Stunde ändern. Bei der richtigen Uhrzeit stoppen. | ○ | | ○ |
| <ol style="list-style-type: none"> 4. Die Symboltaste D/H/M SET CLOCK (🕒) erneut drücken: Die Minuten beginnen auf dem Display zu blinken. | ○ | | ○ |
| <ol style="list-style-type: none"> 5. Mit der Aufwärts- und Abwärtsfeiltaste die Minuten ändern. Bei der richtigen Einstellung stoppen. | ○ | | ● |
| <ol style="list-style-type: none"> 6. Die Symboltaste D/H/M SET CLOCK (🕒) erneut drücken: Das Datum blinkt auf dem Display. | ○ | | ○ |
| <ol style="list-style-type: none"> 7. Den Tag mit der Aufwärts- und Abwärtsfeiltaste ändern. Bei der richtigen Einstellung stoppen | ○ | | ● |
| <ol style="list-style-type: none"> 8. Die Taste OK drücken oder die Abdeckung schließen. | ○ | ○ ○ ○ ○ | ○ |

3 - PROGRAMMIERUNG DER STEUERUNG

3.1 - Touch 'N' Go-Funktion

Die einmalige Touch 'N' Go-Funktion Ihres Thermostats ist eine innovative Funktion, mit der Sie einfacher programmieren können – wirklich per Tastendruck im Handumdrehen, damit Sie für die gesamte Komfort-Anlage alle Komfort-Funktionen nutzen können.

Mit einer der Tasten für die Funktion Touch 'N' Go – Anwesenheit (🏠), Abwesenheit (🏠🚶) und Schlafen (🏠🌙)–wird der Thermostat auf die gewünschte Funktion eingestellt. Um die Räume ständig auf dem Komfort-Niveau zu regeln, muss nur noch eine weitere Taste gedrückt werden - die Haltetaste (🔒)– das ist alles. Dies ist die ideale Option für Personen, deren Tagesablauf sich täglich ändert und nicht in die zwei bis vier oder sechs vorprogrammierbaren Zeiträume passt, die der Thermostat unterstützt.

Über diese drei Komfort-Optionen – Anwesenheit, Abwesenheit und Schlafen stehen zugleich alle Programmieroptionen des Thermostaten zur Verfügung, damit der Benutzer genau den gewünschten Komfort für sein Heim erhält.

Die drei Tasten für die Funktion Touch 'N' Go sind ab Werk auf typische Einstellungen für Heizung und Kühlung Kühlung und Warmwasser voreingestellt und bestimmten Zeiträumen zugeordnet Diese Temperatureinstellungen und die Tagesstunden lassen sich bequem anpassen. Weitere Informationen zur Funktionalität dieses Geräts finden Sie in dieser Anleitung.

3.2 - Programmierung der Touch 'N' Go-Funktion

Die Touch 'N' Go-Funktion des Thermostaten arbeitet mit drei Funktionstasten Anwesenheit (🏠), Abwesenheit (🏠🚶) und Schlafen (🏠🌙) direkt unter dem Display. Sie werden zum Aufruf von drei Programmieroptionen verwendet.

Damit die Programmierung noch einfacher wird, müssen lediglich die voreingestellten Temperaturwerte für den Aufenthalt zu Hause, bei Abwesenheit oder bei Schlaf akzeptiert werden, oder es müssen eigene Einstellungen für die Funktion Touch 'N' Go, Kühlung und Warmwasser für Kühlung und Heizung definiert werden. Die Einstellungen für Abwesenheit, Anwesenheit und Schlafen werden automatisch einem der sechs Zeiträume zugeordnet, die ebenfalls für den Thermostaten vordefiniert sind, aber geändert werden können. Folgende Temperatureinstellungen sind für die Optionen Anwesenheit, Abwesenheit und Schlafen vorprogrammiert:



Touch 'N' Go Option	Heizen	Kühlen	Warmwasser
Anwesenheit	20 ° C	24 ° C	60 ° C
Abwesenheit	15 ° C	28 ° C	50 ° C
Schlafen	18 ° C	26 ° C	Nicht verfügbar

3.3 - Bereichswahl

Zum Anzeigen von Temperatur, Feuchtigkeit, Touch'N'Go Einstellungen und Sollwerten eines bestimmten Bereichs:

1. Drücken Sie die
2. Bereichstaste (↵) um den gewünschten Bereich anzuwählen Die Bereiche sind wie folgt angegeben:
 0. NUI Bereich
 1. Heizung / Kühlung Bereich 1
 2. Heizung / Kühlung Bereich 2
 3. Sanitärwasser

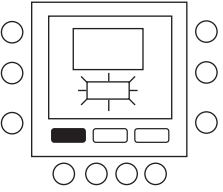
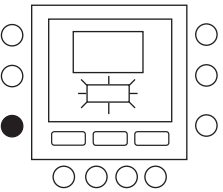
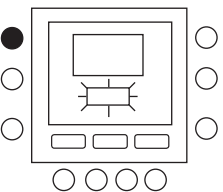
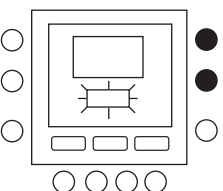
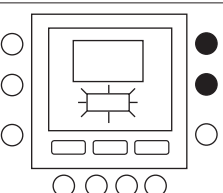
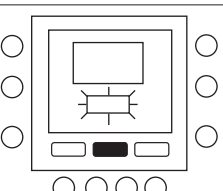
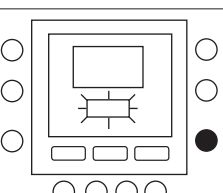
3.4 - Änderung der Werkeinstellungen

1. Die Komfort-Taste (↵ oder ↵ oder ↵) die geändert werden soll, 5 Sekunden lang gedrückt halten. Die Solltemperatur blinkt zusammen mit dem Symbol Heizung (🔥) bzw. Kühlung (❄️) oder Sanitärwasser.
 
2. Wählen Sie den gewünschten Bereich durch wiederholtes Drücken der Bereichstaste (↵) an.
 
3. Falls Bereich 1 oder 2 angewählt wurde, drücken Sie die Modustaste (M), um zwischen Heizung (🔥) und Kühlung (❄️) hin und her zu schalten.
 
4. Die Aufwärts- bzw. Abwärtspfeiltaste an der rechten Seite des Displays gedrückt halten, bis die gewünschte Temperatureinstellung für den aktuellen Betriebsmodus angezeigt wird. In diesem Moment beginnt das Dreiecksymbol (▼) über der gedrückten Komfort-Taste (↵) zu blinken.
 
5. Zur Änderung des Betriebsmodus die Taste (M) mehrfach drücken, bis das Symbol für den gewünschten Betriebsmodus auf dem Bildschirm blinkt
 
6. Die Aufwärts- bzw. Abwärtspfeiltaste an der rechten Seite des Displays gedrückt halten, bis die gewünschte Temperatureinstellung angezeigt wird
 
7. Falls erforderlich, wählen sie einen anderen Bereich aus und wiederholen Sie die Schritte von 3 bis 6.
 
8. Mit der Taste OK die Änderungen bestätigen und den Komfort-Änderungsmodus beenden
 

3.5 - Änderung der Zeiträume für die Temperaturregelung

Nach Einstellung der Solltemperaturen für die Betriebsarten Anwesenheit Schlafen, Abwesenheit und Schlafen die gewünschte Tageszeit für diese Temperatureinstellungen programmieren.

Die Zeiträume werden Betriebszeiten genannt; Bereich 1 und Bereich 2 verfügen über maximal 6 Betriebszeiten, Bereich 3 über maximal 4 Betriebszeiten.

Betriebszeiten Sie werden auf dem Display als P1, P2, P3, P4, P5 und P6 angezeigt.

Der Thermostat verfügt über vordefinierte Zeiträume (siehe unten), diese lassen sich jedoch nach Wunsch ändern.

Um die Anzahl der Betriebszeiten auszuwählen, lesen Sie in der (Benutzer-) Parametertabelle in den Geräteunterlagen nach.

Zeitraum	Startzeit des Zeitraums	
	Bereich 1 / Bereich 2	Bereich 3
P1	6:00	6:00
P2	8:00	8:00
P3	12:00	18:00
P4	14:00	24:00
P5	18:00	Nicht verfügbar
P6	22:00	Nicht verfügbar

HINWEIS: Bereich 1 und Bereich 2 verfügen über die gleichen Zeiträume.

3.6 - Einstellung der Zeiträume

Für jeden Zeitraum können folgende Parameter eingestellt werden.

Bereich 1: Raumtemperatur (🏠/🏠🌡️/🏠🔌),
Bereichsmodus (EIN/AUS), lautloser Betrieb (EIN/AUS)

Bereich 2: Raumtemperatur (🏠/🏠🌡️/🏠🔌),
Bereichsmodus (EIN/AUS)

Bereich 3: Warmwassertemperatur (🏠/🏠🌡️), Zusatzboiler (EIN/AUS)

Nachstehend finden Sie ein Programmierbeispiel mit den werkseitig voreingestellten Zeiträumen und Touch 'N' Go Optionen.

Bereich 1

Voreingestellter Zeitraum Startzeit	Zeitraumnummer	Voreinstellung für Touch 'N' Go Option für jeden Zeitraum	Bereichsmodus	Lautloser Betrieb
6:00 AM	1	Anwesenheit (🏠)	EIN	AUS
8:00 AM	2	Abwesenheit (🏠🌡️)	EIN	AUS
5:00 PM	3	Anwesenheit (🏠)	EIN	AUS
10:00 PM	4	Schlafen (🏠🔌)	EIN	AUS
11:00 PM	5	Anwesenheit (🏠)	EIN	AUS
00:00 AM	6	Schlafen (🏠🔌)	EIN	AUS

Bereich 2

Voreingestellter Zeitraum Startzeit	Zeitraumnummer	Voreinstellung für Touch 'N' Go Option für jeden Zeitraum	Bereichsmodus
6:00	1	Anwesenheit (🏠)	EIN
8:00	2	Abwesenheit (🏠🌡️)	EIN
12:00	3	Abwesenheit (🏠🌡️)	EIN
14:00	4	Schlafen (🏠🔌)	EIN
18:00	5	Anwesenheit (🏠)	EIN
22:00	6	Schlafen (🏠🔌)	EIN

Bereich 3

Voreingestellter Zeitraum Startzeit	Zeitraumnummer	Voreinstellung für Touch 'N' Go Option für jeden Zeitraum	Bereichsmodus
6:00	1	Anwesenheit (🏠)	KEINE
8:00	2	Abwesenheit (🏠🌡️)	KEINE
18:00	3	Anwesenheit (🏠)	KEINE
24:00	4	Anwesenheit (🏠)	JA

So ändern Sie die Fristen vorgegeben Fabrik.

1. Die Abdeckung öffnen.
2. Die Tagestaste (🏠) an der Unterseite des Thermostaten drücken. Auf dem Display blinken die Ziffern 1 bis 7.
3. Eine der Optionen auswählen (1 bis 7, 1 bis 5, 6 bis 7 oder Einzeltag: 1, 2, 3, 4, 5, 6, 7); dazu die Tagestaste (🏠) drücken, bis die gewünschte Option angezeigt wird. Wenn der Tagesablauf immer gleich ist, die Option 1 bis 7 auswählen.

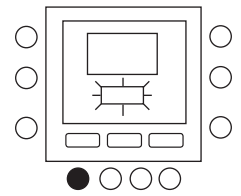

4. Nach Auswahl einer der Optionen (1 bis 7, 1 bis 5, 6 bis 7 oder Einzeltag: 1, 2, 3, 4, 5, 6, 7) die Zeitraumtaste (87) an der Unterseite des Thermostaten drücken (🔌). Auf dem Display beginnt P1 zu blinken.

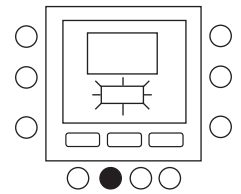

5. Wählen Sie den gewünschten Bereich durch wiederholtes Drücken der Bereichstaste (🏠) an.

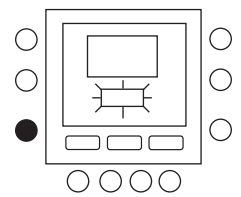

6. Zur Änderung der Stunden in P1 die Startzeitaste (🕒) am unteren Rand des Displays drücken.

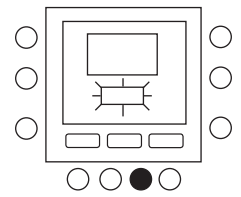

7. Die Stundenanzeige für 6:00 blinkt auf dem Display. Mit der Aufwärts- und Abwärtsfeiltaste die Uhrzeit vorwählen und bei der gewünschten Zeit stoppen

8. Zur Änderung der Minuten die Startzeitaste (🕒) drücken. Daraufhin blinken die Minuten in der Anzeige 6:00 AM auf dem Display. Mit der Aufwärts- und Abwärtsfeiltaste die Uhrzeit vorwählen und bei der gewünschten Zeit stoppen.

9. Die "Stoppzeit" für Zeitraum 1 (P1) ist zugleich die "Startzeit" für Zeitraum 2 (P2). Zur Änderung der Stoppzeit für P1 – d.h. auch zur Änderung der Startzeit für P2 – die Anweisungen im folgenden Schritt zur Änderung der Startzeit für Zeitraum P2 beachten.

10. Eine der Tasten für die Touch 'N' Go-Funktion – Anwesenheit (🏠), Abwesenheit (🏠🌡️) oder Schlafen (🏠🔌) drücken – für Zeitraum 1 (P1) eine der Tasten in der Tastenreihe direkt unter dem Display drücken. Es wird ein Dreieckssymbol (▼) über der betätigten Taste angezeigt. Dadurch "weiß" der Thermostat, dass für Zeitraum P1 die Option Anwesenheit, Abwesenheit bzw. Schlafen gilt. Der Thermostat nutzt die mit der Touch 'N' Go-Funktion ausgewählten Einstellungen für Kühlung und Heizung. Ist beispielsweise die Heizungstemperatur für das Heim auf 23 °C eingestellt, hält der Thermostat die Temperatur während des Zeitraums P1 auf 23 °C.

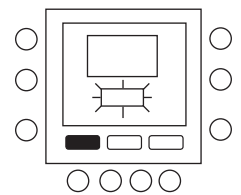

11. Für Bereich 1 und Bereich 2: Drücken Sie die Modustaste (M) links auf dem Display.
 - Wenn das OFF Symbol (🔌) angezeigt wird, ist der Bereichsmodus ausgeschaltet, anderenfalls eingeschaltet.

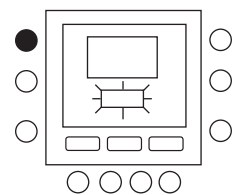

12. Für Bereich 1: Drücken Sie die Haltetaste (H) links auf dem Display.
 • Wenn das Symbol für lautlosen Betrieb (L) angezeigt wird, ist der Bereichsmodus ausgeschaltet, anderenfalls eingeschaltet.

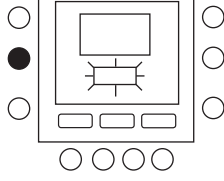

13. Für Bereich 3: Drücken Sie die Haltetaste (H) links auf dem Display.
 • Wenn das Symbol des Zusatzboilers (B) angezeigt wird, ist der Zusatzboiler zugeschaltet, anderenfalls abgeschaltet.

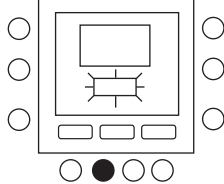

14. Die Zeitraumtaste (Z) zweimal drücken. P2 beginnt auf dem Display zu blinken.

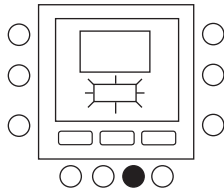

15. Zur Änderung der Stunden die Startzeitaste (S) drücken.

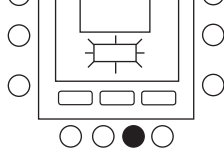

16. Die Taste für Anwesenheit (A), für Abwesenheit (A) oder für Schlafen (S) drücken..

17. Drücken Sie die Modustaste (M), um den Bereichsmodus ein- oder auszuschalten.

18. Mit der Haltetaste (H) den FR-Modus zur Verkürzung der Intervalle ein- oder ausschalten.

19. In ähnlicher Weise lassen sich die Zeiträume P3, P4, P5 und P6 programmieren.

20. Wurde bei der ersten Programmierung nicht die Option 1 bis 7 ausgewählt, die Schritte für die übrigen Zeiträume wiederholen – 1 bis 5, 6 bis 7 oder Einzeltag: 1, 2, 3, 4, 5, 6, 7

21. Aktiviert das Programmiermenü und zeigt die Optionen an: 1 bis 7 (alle Tage), 1 bis 5 (Wochentage), 6 bis 7 (Wochenenden) und Einzeltage (E), 1, 2, 3, 4, 5, 6, 7 – dann die Zeitraumtaste (Z) drücken und die jeder Startzeit zugeordnete Touch 'N' Go-Option kontrollieren, ebenso die CDU-Moduseinstellung und die Einstellungen für den FR-Modus. Bei jeder Betätigung der Zeitraumtaste (Z), wird die nächste Startzeit angezeigt.

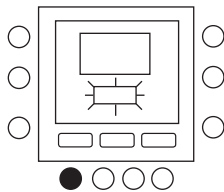

22. Die Taste OK drücken oder die Abdeckung schließen.

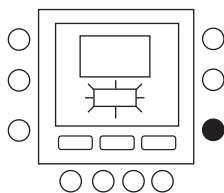
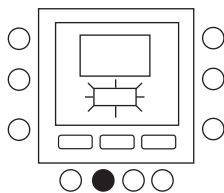

4 - ERWEITERTE PROGRAMMIEROPTIONEN

4.1 - Änderung der Temperatur

Sie können temporäre Änderung Temperatureinstellungen in einem Zone (unter Verwendung des NUI in dieser Zone platziert).

1. Die Abdeckung öffnen.
2. Drücken Sie die Taste Zone (Z) die Option Zone 0.

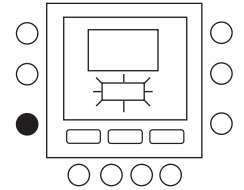

3. Mit der Modustaste (M) den gewünschten Modus auswählen. Mit den Aufwärts- und Abwärtsfeiltasten auf der rechten Seite die gewünschte Temperatur einstellen. Damit wird bis zum nächsten voreingestellten Zeitraum eine temporäre "Haltetemperatur" eingestellt. Es blinkt auf dem Display ein Symbol für das aktive Programm (A).

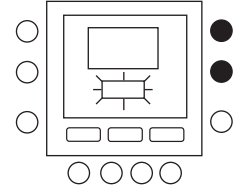

4. Um die Temperatureinstellung beizubehalten, so dass sie sich bei dem nächsten voreingestellten Zeitraum nicht ändert, die Symboltaste (S) auf der linken Seite gedrückt halten. Die Temperatur bleibt auf der ausgewählten Einstellung, bis die Taste losgelassen wird. Das Symbol für das aktive Programm (A) verschwindet..

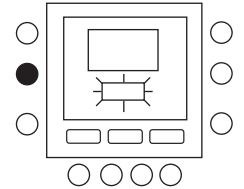

5. Um die Temperatur wieder auf die Voreinstellung für diesen Zeitraum einzustellen, die Symboltaste (S) gedrückt halten. Daraufhin wird die Haltefunktion deaktiviert und die Temperatur wieder auf die programmierte Höhe eingestellt. Das Symbol für aktives Programmieren (A) wird angezeigt.

6. Die Abdeckung schließen.

4.2 - Erweiterte Programmierung der Anzeigecodes

Sie können vorübergehend die Temperatureinstellungen in einem Bereich ändern (unter Verwendung der NUI Schnittstelle in diesem Bereich.

4.3 - Änderung der Funktionseinstellungen

Bei der Benutzerschnittstelle NUI lassen sich die Einstellungen für verschiedene Funktionen ändern. So lassen sich die Thermostateinstellungen programmieren.

1. Die Abdeckung öffnen.
2. Die Taste für Anwesenheit (A) und für Abwesenheit (A) 3 Sekunden lang gedrückt halten. Die Parameterzahl "1" blinkt in dem Bereich der Zeitanzeige.

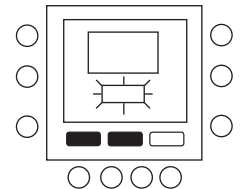

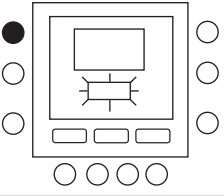
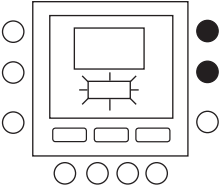
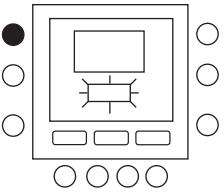
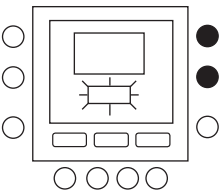
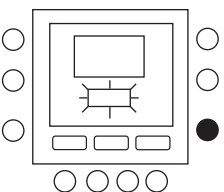
3. Die Modustaste (M) drücken: Der Parameterwert blinkt in dem Bereich der Temperaturanzeige des Displays.
 
4. Mit der Aufwärts- und Abwärtsfeiltaste die Einstellungen wie gewünscht ändern, sie sollten in dem für den Parameter festgelegten Bereich liegen, das betreffende Symbol für diesen Parameter wird angezeigt.
 
5. Drücken Sie die Modustaste (M), um die Einstellungen zu speichern und den nächsten, zu ändernden Parameter freizugeben. Die entsprechende Parameternummer blinkt.
 
6. Mit der Aufwärts- und Abwärtsfeiltaste zum nächsten Parameter wechseln. (Aktuelle Anzeige ist eine Parameternummer).
 
7. Mit den folgenden Schritten lassen sich alle Parameter programmieren. Nach dem Abschluss die Taste OK oder die Zonentaste (↕) drücken, um die Einstellungen zu speichern und wieder die normale Bildschirmanzeige aufzurufen. (Aktuelle Anzeige ist eine Parameternummer:).
 
8. Die Abdeckung schließen.

HINWEIS: Für weitere Einzelheiten lesen Sie in der Parametertabelle der Unterlagen des Hauptgeräts nach.

4.4 - Default-Reset der Benutzerkonfiguration

Die Schritte zur Änderung der Benutzerparametereinstellungen auf die Standardwerte werden im Folgenden beschrieben.

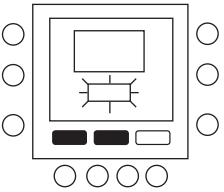
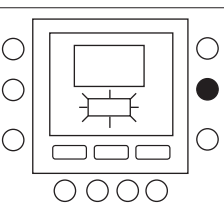
1. Gleichzeitig die Taste für Anwesenheit (🏠) und die Taste für Abwesenheit (🏠👤) 10 Sekunden lang gedrückt halten, um den Benutzerkonfigurationsmodus aufzurufen. Wenn diese Einstellung erstmals aufgerufen wird, erscheint im Anzeigebereich für die Zeit 999 und im Anzeigebereich für die Temperatur als erster Wert 10.
 
2. Die Abwärtsfeiltaste gedrückt halten. Wenn der Zähler 0 erreicht, wird in dem Anzeigebereich für die Temperatur "Fd" angezeigt. Dies bedeutet, dass die Werkeinstellungen eingestellt werden. Nachdem die Standardeinstellungen erfolgreich im EEPROM wiederhergestellt wurden, fordert die Benutzerschnittstelle NUI einen Reset.
 

5 - SONDERFUNKTIONEN

5.1 - Einstellung des Raumtemperatursensors

Die Benutzerschnittstelle NUI unterstützt eine Funktion, mit der sich ein Offset für die angezeigte Raumtemperatur addieren oder subtrahieren lässt oder den Raumtemperaturfühler folgende Temperatureinstellungen sind für die Optionen Anwesenheit, Abwesenheit und Schlafen vorprogrammiert.

In diesem Fall kann die Variable TROOM SENSOR ADJ im Bereich von +5 °C/-5 °C modifiziert werden; dieser Wert wird zu dem Sensorwert für die Isttemperatur des Raumes in der Parametertabelle der Unterlagen des Hauptgeräts addiert. (controllare se il verbo è "sommare").

5.2 - Direktes Aufrufen des FR-Modus zur Verkürzung der Intervalle

Drücken Sie 10 Sekunden lang die Haltestate (🔒) um den lautlosen Betrieb zu aktivieren. Drücken Sie erneut 10 Sekunden lang die Haltetaste (🔒) um den lautlosen Betrieb abzuschalten.

Nachtbetrieb/leiser Betrieb aktiv ist, zeigt die Benutzerschnittstelle NUI das Symbol (🌙). Wenn der FR-Modus aktiv ist, wird immer die programmierte Auswahl überschrieben.

5.3 - Sperre des Tastenfelds

Alle Tasten sperren und die Befehlsfunktionen blockieren

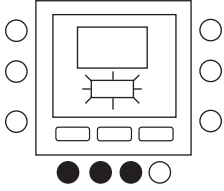
1. Die Abdeckung öffnen.
2. Die drei Tasten für Datum (📅), Zeitraum (🕒) und Startzeit (🕒) 3 Sekunden lang gedrückt halten.
 
3. Alle Tasten werden deaktiviert, und auf dem Display erscheint das Symbol für die Sperre der Tastatur (🔒).
4. Um die Tastatur wieder zu entsperren, die 3 Tasten erneut 3 Sekunden lang gedrückt halten. Das Sperrsymbol (🔒) verschwindet.

5.4 - Systemuhr

Die Systemuhr arbeitet auch nach Abschaltung noch 8 Stunden lang weiter.

6 - WAS WENN !

6.1 - Sie erhalten eine Systemfehlermeldung

Im Falle eines Systemfehlers leuchtet das Alarmsymbol auf (⚠️) Fehler werden durch einen Fehlercode identifiziert. Aktive Fehlercodes werden der Reihe nach im Wechsel von 1 Sekunde angezeigt.

Für die Beschreibung der Fehlercodes lesen Sie in den Unterlagen des Hauptgeräts nach.

7 - INSTALLATION

7.1 - Sicherheitsüberlegung

Die Anweisungen des Herstellers genau durcharbeiten und einhalten. Alle elektrischen Installationsvorschriften beachten. Die Verkabelung muss den nationalen und lokalen Elektroinstallationsvorschriften entsprechen. Falsche Verkabelung oder Installation kann die Benutzerschnittstelle NUI beschädigen.

Die Signalworte **GEFAHR**, **VORSICHT** und **ACHTUNG** beachten. Diese Signalworte werden mit einem Sicherheitswarnsymbol kombiniert. **GEFAHR** weist auf die höchsten Risiken hin, die zu schweren Verletzungen oder Tod führen können. **VORSICHT** weist auf eine Gefahr hin, die zu Verletzungen oder Tod führen könnte. **ACHTUNG** weist auf unsichere Arbeitsweisen hin, die zu leichteren Verletzungen sowie zu Schäden an dem Gerät oder Sachschäden führen können.

HINWEIS weist auf Empfehlungen hin, die die Installation erleichtern oder Zuverlässigkeit und Betriebseigenschaften verbessern.

7.2 - Alimentation

L'unité NUI est alimentée à 12V courant continu sans régulation. L'alimentation nécessaire à l'Interface Schnittstelle, an die sie angeschlossen ist. connected.

7.3 - Schritt 1 — Lage der Benutzerschnittstelle

- Abstand etwa 1,5 m über dem Boden
- In der Nähe oder in einem häufig genutzten Raum, vorzugsweise an einer Innentrennwand.
- In einem Wandbereich ohne Kanäle oder Rohrleitungen.

Die Benutzerschnittstelle sollte in folgenden Bereichen NICHT montiert werden.

- In der Nähe eines Fensters, an einer Außenwand oder in der Nähe einer Außentür
- An Stellen, an denen sie direkter Sonneneinstrahlung oder Wärmestrahlung der Sonne ausgesetzt ist, in der Nähe einer Lampe, eines Ofens oder anderer wärmeabstrahlender Objekte, die zu falschen Messwerten führen können.
- In der Nähe oder im direkten Luftstrom von Zuluft- oder Abluftöffnungen
- In Bereichen mit schlechter Luftzirkulation, beispielsweise hinter einer Tür oder in einem Alkoven.

7.4 - Schritt 2 — Installation der Benutzerschnittstelle

ACHTUNG: GEFAHR BEIM UMGANG MIT ELEKTRISCHEN GERÄTEN

Die Nichtbeachtung dieses Vorsichtshinweises kann zu Verletzungen oder Tod führen. Vor Installation der Benutzerschnittstelle die Stromversorgung zur Anlage komplett abschalten. Möglicherweise müssen mehrere Stromversorgungen abgeschaltet werden.

1. Die Stromversorgung für das Gerät ausschalten.
2. Wenn eine vorhandene Benutzerschnittstelle ersetzt werden soll:
 - Die vorhandene Benutzerschnittstelle von der Wand abbauen.
 - Die Kabel von der vorhandenen Benutzerschnittstelle nacheinander abklemmen.
 - Bei jeder abgeklemmten Ader die Aderfarbe und die Markierung der Klemmleiste notieren.
3. Die Rückseite der Benutzerschnittstelle NUI öffnen, um die Montagebohrungen freizulegen. Die Rückseite kann abgenommen werden, um die Montage zu erleichtern. Den Druckknopf an der Oberseite der Benutzerschnittstelle NUI drücken und vorsichtig die Rückseite vom Rest der Benutzerschnittstelle NUI trennen.
4. Die Kabel für die Benutzerschnittstelle NUI durch die große Bohrung in der Rückseite führen. Die Rückseite gerade an der Wand ausrichten und die beiden Bohrungen an der Wand markieren. Siehe Abb. 1.



Abb. 1 - Montage der Rückseite

5. An der markierten Stelle zwei Löcher 5 mm in die Wand bohren.
6. Die Rückseite mit zwei Dübeln und Schrauben an der Wand fixieren und kontrollieren, ob die Adern durch die Bohrung in die Rückseite reichen.

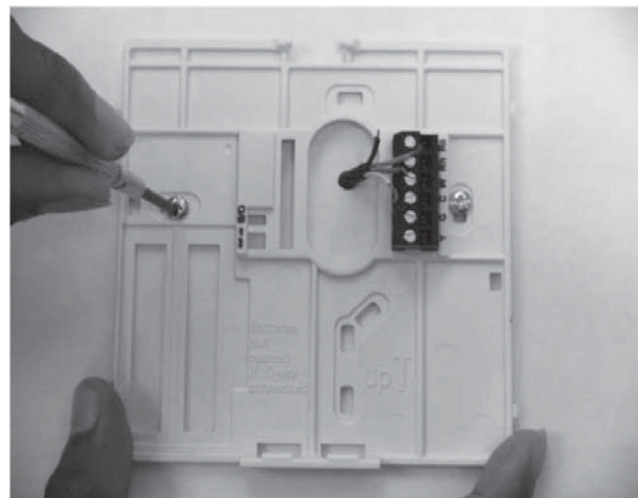
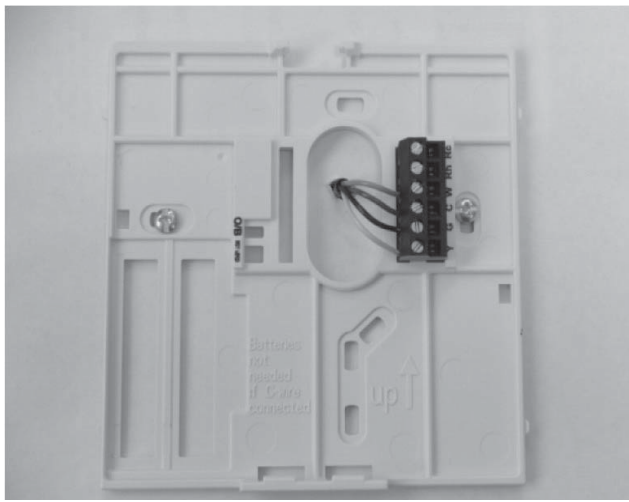

Fig. 2 - Adern an der Klemmleiste fixieren

7. Länge und Verlegung der einzelnen Adern für die jeweilige Anschlussklemme und den Klemmenblock an der Rückseite korrigieren; dabei jeweils 6,5 mm Reserve pro Ader lassen. Die Isolierung jeder Ader nur 6,5 mm entfernen, damit benachbarte Adern beim Anschluss keinen Kurzschluss miteinander haben. Siehe Abb.2.
8. Die Geräteadern an den richtigen Klemmen der Klemmleisten anklammern. . In der Geräteanleitung ist angegeben, an welche Klemmleisten die NUI Schnittstelle angeschlossen werden muss. Für den Anschluss an W-C-G-Y, siehe Abb. 3a; für den Anschluss an Rc-Rh-G2-Y2, siehe Abb. 3b.



Abb. 3 - Schema der Leistungsanschlüsse

9. Überlange Adern in die Wand und gegen den Montagesockel drücken. Die Bohrung in der Wand versiegeln, um Luftzug zu vermeiden. Luftzug kann den Betrieb beeinträchtigen.
10. Den Gehäusedeckel wieder einrasten lassen. Den Thermostaten an der Montageplatte anbringen. Dazu die Nase an der unteren Kante einführen und den Thermostaten einhängen, bis die Oberseite einrastet. Siehe Abb. 4.
11. Den Thermostaten schließen und dabei kontrollieren, ob die Kontaktstifte an der Rückseite der Platine auf die Stecker im Verbinder ausgerichtet sind.
12. Das Gerät einschalten.

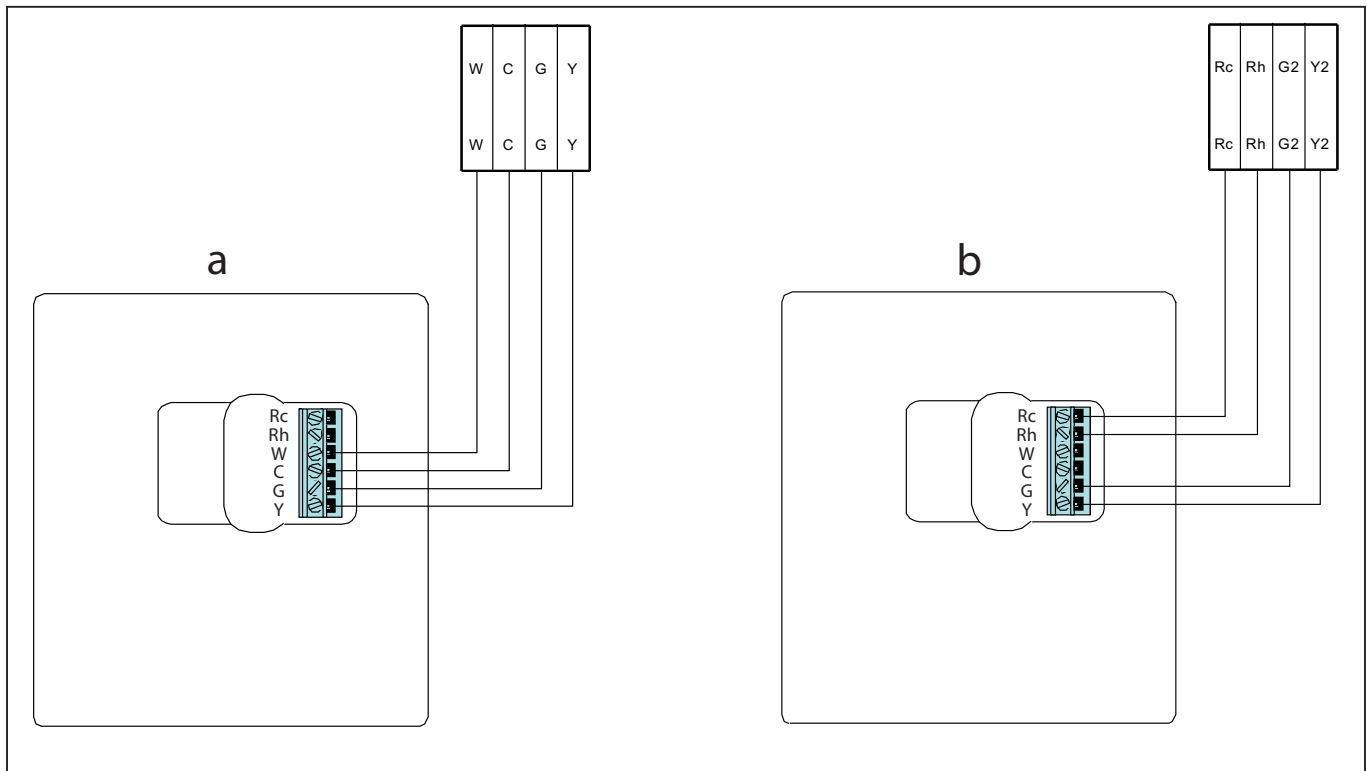

Abb. 4 - NUI Benutzerschnittstelle anbauen

Wenn Strom zugeschaltet wird, leuchten alle Symbole auf dem Display 2 Sekunden lang für den Display-Test.

Anschließend wird die Gerätekonfiguration für weitere 2 Sekunden angezeigt: Es handelt sich dabei um Heizung + Kühlung (HP) oder nur Heizung (HO) oder nur Kühlung (AC).

Aufruf des Konfigurationsmodus für den Installateur

Die Zonentaste (↶) und Haltetaste (⏻) gleichzeitig 3 Sekunden drücken: Die Parameternummer blinkt in der Zeitanzeige des Displays, und der Parameterwert wird in der Temperaturanzeige des Displays angezeigt.

Zum Ändern der Parameterwerte führen Sie die Schritte 3 bis 8 im Kapitel "Benutzereinstellungen ändern" durch.

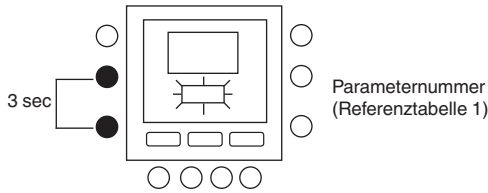

7.5 - Default-Reset der Installationskonfiguration

Drücken Sie die Bereichstaste (↶) und die Haltetaste (⏻) 10 Sekunden lang, um Zugriff auf den Installationsmodus zu erhalten. Wenn diese Einstellung erstmals angewählt wird, wird 899 im Temperaturbereich angezeigt und ein Anfangswert von 10 wird im Zeitbereich des Displays angezeigt. Halten Sie die Minustaste gedrückt.

Sobald der Zähler Null erreicht, wird "Fd" im Temperaturbereich des Displays angezeigt. Dies bedeutet, dass die werkseitigen Defaultwerte laufen. Nachdem die Defaultwerte in der EEPROM erfolgreich wiederhergestellt wurden, erzwingt NUI den Reset.

Identificazione dei tasti

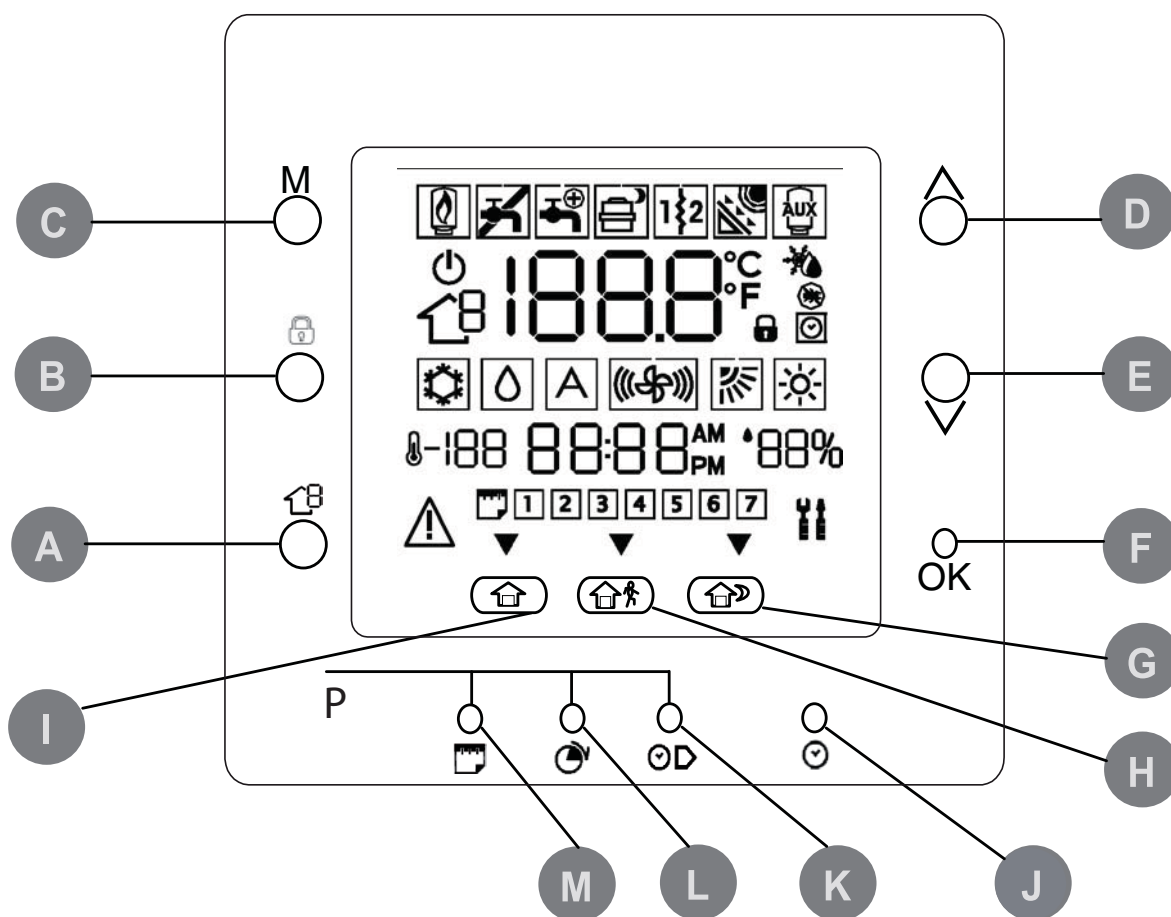

A	ZONA	Questo tasto è usato nella programmazione	H	FUORI CASA	Attiva le impostazioni di riscaldamento e raffreddamento programmate per il periodo "fuori casa".
B	BLOCCA	Mantiene la temperatura attualmente selezionata o avvia il programma orario	I	IN CASA	Attiva le impostazioni, raffreddamento e acqua ad uso domestico sprogrammate per il periodo di permanenza durante il giorno
C	MODALITA'	Seleziona la modalità di funzionamento tra riscaldamento, raffreddamento e acqua calda ad uso domestico	J	D/H/M IMPOSTA ORA	Attiva la modalità per impostare l'ora
D	SU	Aumenta la temperatura o incrementa la numerazione degli elementi selezionati sullo schermo quando si regolano le impostazioni avanzate di programmazione	K	INIZIO PERIODO	Attiva il menu di programmazione, visualizzando l'inizio dei sei periodi di tempo programmati
E	GIU'	Diminuisce la temperatura o decrementa la numerazione degli elementi selezionati sullo schermo quando si regolano le impostazioni avanzate di programmazione	L	PERIODO	Attiva il menu di programmazione, visualizzando i sei periodi di tempo programmati
F	OK	Salva le impostazioni una volta terminato il set-up o un passo di programmazione	M	GIORNI	Attiva il menu di programmazione, visualizzando tre opzioni - da 1 a 7 (tutti i giorni), da 1 a 5 (giorni feriali), da 6 a 7 (fine settimana) e giorno per giorno (1,2,3,4,5,6,7)
G	NOTTE	Attiva le impostazioni , raffreddamento e acqua calda ad uso domestico programmate per il periodo di permanenza durante la notte			

Indicatori sullo schermo

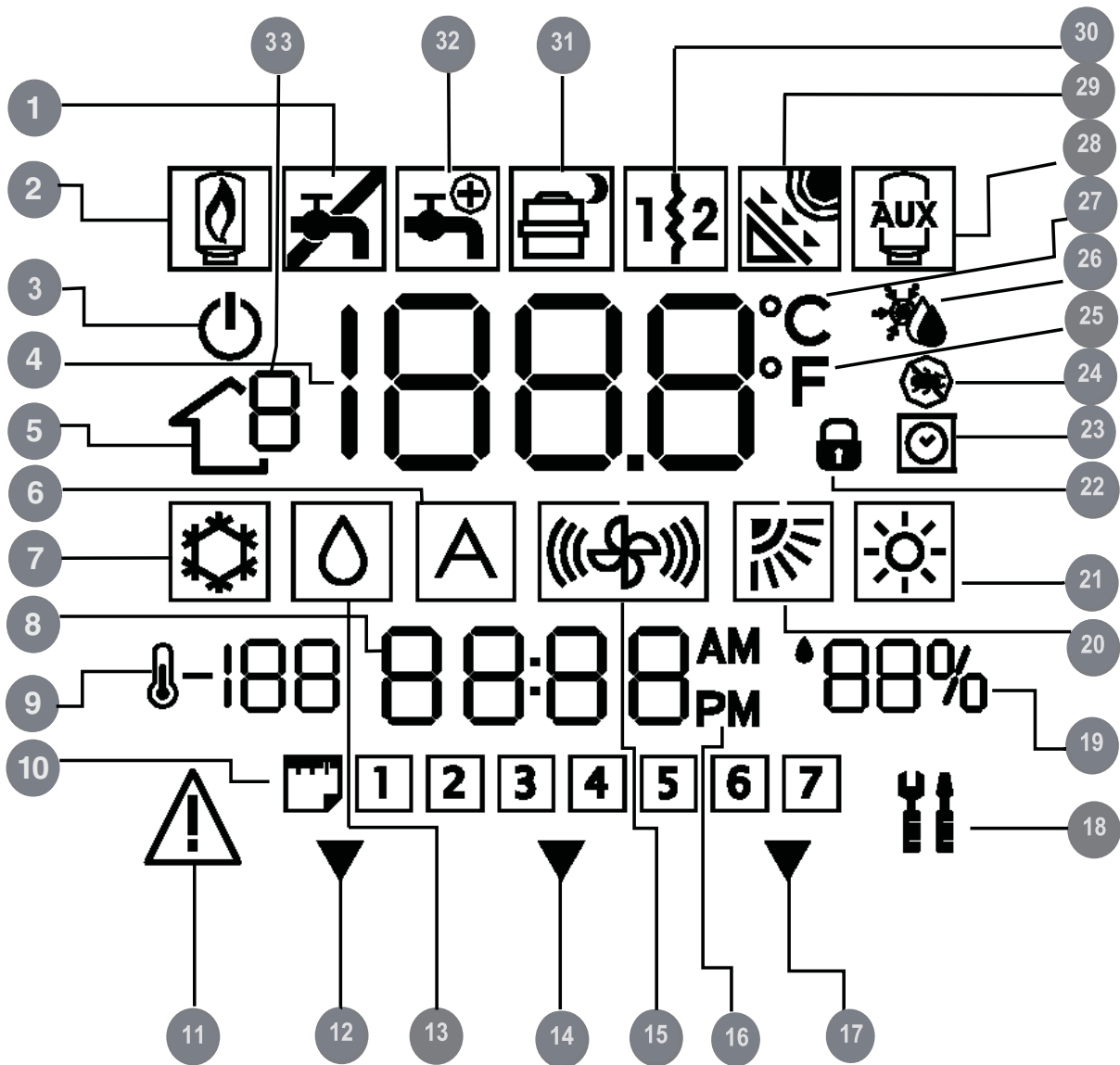

- 1 Icona di segnalazione Acqua ad uso domestico (mancata disinfezione)
- 2 Caldaia a gas
- 3 Sistema spento
- 4 Temperatura aria interna / temperatura DHW
- 5 Zona
- 6 Non utilizzato
- 7 Modalità Raffrescamento
- 8 Ora
- 9 Temperatura esterna
- 10 Giorno della settimana
- 11 Allarme

- 12 Il sistema sta utilizzando le impostazioni "In casa"
- 13 Modalità Acqua ad uso domestico
- 14 Il sistema sta utilizzando le impostazioni "Fuori casa"
- 15 Non utilizzato
- 16 Indicatore di AM o PM per l'ora attuale
- 17 Il sistema sta utilizzando le impostazioni "Notte"
- 18 Modalità manutenzione / installatore
- 19 Umidità relative percentuale
- 20 Non utilizzato
- 21 Modalità Riscaldamento
- 22 Tastiera bloccata

- 23 Programma orario attivato
- 24 Ciclo di disinfezione
- 25 Non disponibile
- 26 Termostato impostato su temperatura per antigelo
- 27 Celsius
- 28 Resistenza elettrica del serbatoio dell'acqua ad uso domestico (booster heater)
- 29 Solare
- 30 Resistenza elettrica 1 e 2
- 31 Compressore ON (Acceso)/modalità Silenzioso
- 32 Valvola a 3 vie per acqua calda ad uso domestico
- 33 Numero della zona

1 - INTRODUZIONE

L'interfaccia utente programmabile della serie NUI di CIAT è un'unità/interfaccia utente a bassa tensione installabile a parete per il mantenimento della temperatura ambiente e della temperatura dell'acqua calda ad uso domestico mediante controllo del funzionamento di un sistema di riscaldamento/raffrescamento.

Il sistema presenta varie funzioni tra cui i set point di riscaldamento e raffreddamento separati, 2 gestioni di zona, gestione dell'acqua calda ad uso domestico, blocco tastiera, retroilluminazione e programmazione per tutti i giorni della settimana con 2, 4 o 6 periodi. Il presente manuale descrive l'utilizzo, la configurazione e l'installazione del NUI.

NOTA: Il NUI sarà dotato di sportello anteriore solo in caso di installazione a parete. Ignorare le indicazioni riguardanti lo sportello se l'apparecchio è installato sull'unità.

2 - AVVIO VELOCE

2.1 - Impostazione data e ora

E' necessario impostare la data e l'ora prima di utilizzare qualsiasi impostazione del NUI.

1. Aprire lo sportello.
2. Premere il tasto D/H/M IMPOSTA ORA (🕒).
3. Premere i tasti su o giù, per impostare l'ora. Fermarsi sull'ora corretta.
4. Premere di nuovo il tasto D/H/M IMPOSTA ORA (🕒) e i minuti lampeggeranno sul display.
5. Premere i tasti su o giù per impostare i minuti. Fermarsi sul numero corretto.
6. Premere di nuovo il tasto D/H/M IMPOSTA ORA (🕒) e il giorno lampeggerà sul display.
7. Premere i tasti su o giù per impostare il giorno. Fermarsi sul numero corretto.
8. Premere il tasto OK o richiudere lo sportello.

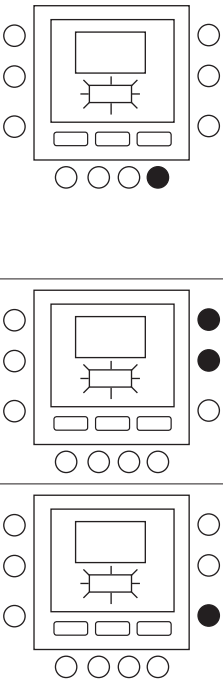

3 - PROGRAMMAZIONE DEL CONTROLLO

3.1 - Funzioni Touch 'N' Go

La funzione unica Touch 'N' Go sul vostro termostato è uno strumento rivoluzionario che vi permette di utilizzare un'opzione di programmazione semplificata; letteralmente, tocca e vai – per aiutarvi ad ottenere il massimo controllo del comfort dell'ambiente in cui vivete.

Toccando uno dei tasti Touch 'N' Go – in casa (🏠), fuori casa (🏠🚗) e notte (🌙)–potrete dire al vostro termostato dove sarete. Per mantenere la casa ad uno dei tre livelli di comfort in maniera indefinita, dovete premere il tasto blocca (🔒)– e l'impostazione verrà effettuata.

I tre tasti Touch 'N' Go sono pre-impostati dalla fabbrica su temperature e fasce orarie (periodi) tipiche, impostazioni della temperatura di raffreddamento e di quella dell'acqua calda ad uso domestico, assegnate a periodi di tempo specifici. E' possibile modificare queste temperature pre-impostate e le ore alle quali sono richieste, in maniera molto semplice. Imparate come si fanno queste modifiche e scoprite come questa funzione sia molto utile leggendo questo manuale.

3.2 - Programmazione della funzione Touch 'N' Go

La funzione Touch 'N' Go sul vostro termostato è legata ai tasti: in casa (🏠), fuori casa (🏠🚗) e notte (🌙) che si trovano immediatamente al di sotto del display. Essi sono utilizzati per selezionare le tre opzioni di programmazione.

La semplice opzione di programmazione vi richiede o di accettare le impostazioni di temperatura pre-impostate per quando siete in casa, fuori casa o di notte, oppure di impostare la vostra temperatura preferita Touch 'N' Go le impostazioni della temperatura di raffreddamento e dell'acqua calda ad uso domestico. In entrambi i casi, le vostre impostazioni "in casa", "fuori casa" e "notte" vengono in automatico connesse ad uno dei sei periodi di tempo che sono pre-impostati (e modificabili) nel termostato. Qui sotto sono riportati i valori di temperatura che sono già impostati per i periodi: in casa, fuori casa e notte.



Opzione Touch 'N' Go	Caldo	Freddo	Acqua calda ad uso domestico
In casa	20 ° C	24 ° C	60 ° C
Fuori casa	15 ° C	28 ° C	50 ° C
Notte	18 ° C	26 ° C	Non disponibile

3.3 - Selezione della zona

Per visualizzare la temperatura, l'umidità, le impostazioni Touch'N'Go e i set point di una determinata zona:

1. Aprire lo sportello
2. Premere il tasto della zona (🏠) per selezionare la zona desiderata. Le zone sono indicate nel modo seguente:
 0. Zona NUI
 1. Zona 1 riscaldamento/raffrescamento
 2. Zona 2 riscaldamento/raffrescamento
 3. Acqua ad uso domestico

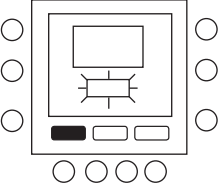
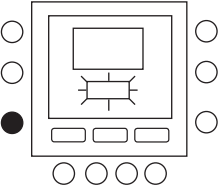
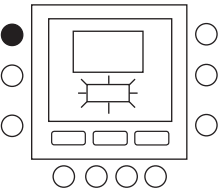
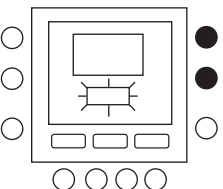
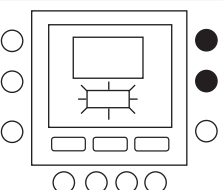
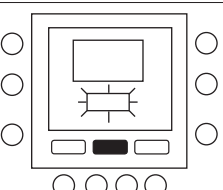
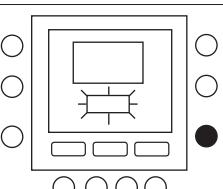
3.4 - Per modificare le impostazioni di fabbrica

1. Premere e mantenere premuto, per circa 3 secondi, il tasto Touch 'N' Go (🏠 or 🏠👤 or 🏠👤👤) che deve essere modificato. Lampeggerà la temperatura impostata assieme al simbolo caldo (🔥) o freddo (❄️) oppure lampeggerà il simbolo acqua ad uso domestico.
 
2. Selezionare la zona desiderata premendo (🏠) ripetutamente il tasto zona.
 
3. Se vengono selezionate la zona 1 o 2, premere il tasto modalità (M) per cambiare tra riscaldamento (🔥) e raffrescamento (❄️).
 
4. Premere i tasti su o giù sul lato destro del display fino a raggiungere il valore di temperatura desiderato per l'attuale modalità di funzionamento. A questo punto inizierà a lampeggiare l'icona triangolare (▼) sopra il tasto selezionato (🏠 or 🏠👤 or 🏠👤👤).
 
5. Premere i tasti su o giù sul lato destro dello schermo fino a raggiungere il valore di temperatura desiderato.
 
6. Premendo uno degli altri due tasti Touch 'N' Go, si possono ripetere i punti da 4 a 5.
 
7. Se necessario, selezionare una zona diversa e ripetere le operazioni dal punto 3 al punto 6.
 
8. Premere il tasto OK per confermare le modifiche e uscire dalla modalità per la variazione dei parametri di Comfort.
 

3.5 - Modificare i periodi

Dopo avere impostato i valori di temperatura per “in casa”, “fuori casa” e “notte”, è possibile programmare il periodo del giorno nel quale si vogliono questi valori di temperatura.

Le fasce orarie sono denominate periodi; la zona 1 e la zona 2 hanno massimo 6 periodi; la zona 3 ha 4 periodi. I periodi sono identificati sul display come P1, P2, P3, P4, P5 e P6.

Il termostato ha sei periodi pre-impostati (vedi sotto) che possono essere cambiati in modo da adattarli al vostro stile di vita.

Per selezionare il numero di periodi, fare riferimento alla tabella dei parametri (utente) nel manuale dell'unità.

Periodo	Ore di inizio pre-impostate	
	Zona 1 / Zona 2	Zona 3
P1	6:00	6:00
P2	8:00	8:00
P3	12:00	18:00
P4	14:00	24:00
P5	18:00	Non disponibile
P6	22:00	Non disponibile

NOTA: La zona 1 e la zona 2 hanno gli stessi periodi.

3.6 - Assegnazione dei periodi

E' possibile assegnare i seguenti parametri ad ogni periodo.

Zona 1: Temperatura ambiente (🏠/🏠👤/🏠👤), modalità Zona (ON/OFF), modalità Silenzioso (ON/OFF)

Zona 2: Temperatura ambiente (🏠/🏠👤/🏠👤), modalità Zona (ON/OFF)

Zona 3: Temperatura acqua calda ad uso domestico (🏠/🏠👤), booster heater (ON/OFF)

Segue un esempio di programmazione con i periodi impostati in fabbrica e le opzioni Touch'N'Go.

Zona 1

Ora di inizio dei periodi pre-impostati	Numero del periodo	Opzioni pre-impostate Touch 'N' Go per ogni periodo	Modalità Zona	Modalità Silenziosa
6:00 AM	1	Home (🏠)	ON	OFF
8:00 AM	2	Away (🏠👤)	ON	OFF
5:00 PM	3	Home (🏠)	ON	OFF
10:00 PM	4	Sleep (🏠👤)	ON	OFF
11:00 PM	5	Home (🏠)	ON	OFF
00:00 AM	6	Sleep (🏠👤)	ON	OFF

Zona 2

Ora di inizio dei periodi pre-impostati	Numero del periodo	Opzioni pre-impostate Touch 'N' Go per ogni periodo	Modalità Zona
6:00	1	Home (🏠)	ON
8:00	2	Away (🏠👤)	ON
12:00	3	Away (🏠👤)	ON
14:00	4	Sleep (🏠👤)	ON
18:00	5	Home (🏠)	ON
22:00	6	Sleep (🏠👤)	ON

Zona 3

Ora di inizio dei periodi pre-impostati	Numero del periodo	Opzioni pre-impostate Touch 'N' Go per ogni periodo	Booster heater ammesso
6:00	1	Home (🏠)	NO
8:00	2	Away (🏠👤)	NO
18:00	3	Home (🏠)	NO
24:00	4	Home (🏠)	Si

Per modificare i periodi di tempo pre-impostati di fabbrica.

1. Aprire lo sportello.
2. Premere il tasto giorni (📅) Si vedranno lampeggiare i numeri da 1 a 7 sul display.

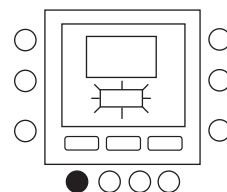

3. Selezionare una di queste opzioni temporali : da 1 a 7, da 1 a 5, da 6 a 7 o giorno per giorno premendo di nuovo il tasto giorni (📅) (Selezionare l'opzione da 1 a 7 se le impostazioni orarie dei giorni feriali sono uguali a quelle dei giorni festivi).

4. Una volta selezionato una delle opzioni (da 1 a 7, da 1 a 5, da 6 a 7, giorno per giorno), premere il tasto periodo (🕒) Si vedrà una P e un 1 lampeggiare sullo schermo. Questo è il periodo 1 (P1), che inizia alle 6:00 AM.

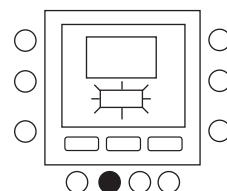

5. Selezionare la zona desiderata premendo (🏠) ripetutamente il tasto zona.

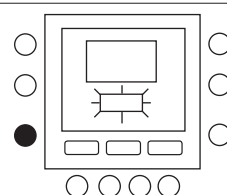

6. Per cambiare le ore nel P1, premere il tasto inizia periodo di tempo (🕒).

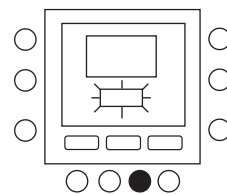

7. Si vedranno le ore 6:00 AM lampeggiare sullo schermo. Premere i tasti su e giù fino a quando non si è raggiunta l'ora desiderata

8. Per cambiare i minuti, premere di nuovo il tasto di inizio del periodo di tempo (🕒) in basso allo schermo. Si vedranno i minuti in 6:00 AM lampeggiare sullo schermo. Premere i tasti su e giù fino a quando non si è raggiunto il tempo desiderato.

9. L'ora di fine periodo 1 (P1) è anche l'ora di inizio del periodo 2 (P2). Per cambiare l'ora di fine periodo 1 – che significa cambiare anche il tempo di inizio del P2 – utilizzare le istruzioni al passo successivo per cambiare l'ora di inizio del periodo 2.

10. Premere il pulsante Touch 'N' Go – in casa (🏠), fuori casa (🏠👤) o notte (🏠👤) – che volete venga attivato durante il periodo 1 (P1). Si vedrà l'icona triangolare (▼) sopra il tasto selezionato. Questo indica al termostato che voi siete in casa, fuori casa, o è notte durante il P1. Il termostato utilizzerà le temperature di riscaldamento e di raffrescamento che sono state impostate per quello specifico tasto Touch 'N' Go. Per esempio, se la vostra temperatura impostata in riscaldamento per la modalità in casa è 23°C, il termostato manterrà la temperatura a 23°C durante il P1.

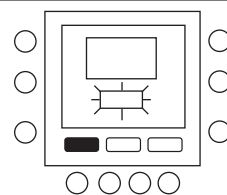

11. Per la zona 1 e la zona 2: premere il tasto modalità (M) sul lato sinistro del display..
 • Se è visualizzata l'icona OFF (SPENTO) (☐) la modalità Zona sarà SPENTA, altrimenti essa sarà ON (ACCESA).

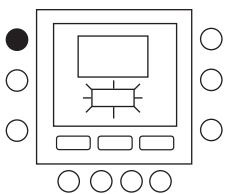

12. Per la zona 1: Premere il tasto mantieni (🔒) sul lato sinistro del display.
 • Se è visualizzata l'icona della modalità Silenzioso (🔇) la modalità Silenzioso sarà ON (ACCESA), altrimenti essa sarà OFF (SPENTA).

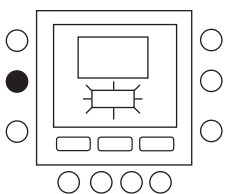

13. Per la zona 3: premere il tasto Blocca sul lato sinistro del display (🔒).
 • Se è visualizzata l'icona booster heater, il booster heater è attivato, in caso contrario sarà disattivato (🔇).

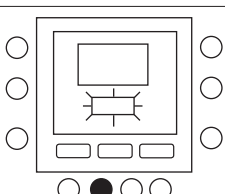

14. Per passare al secondo periodo premere il tasto periodo (🕒) due volte. P2 lampeggerà sullo schermo.

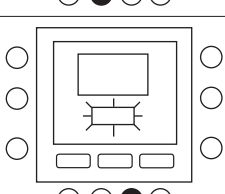

15. Per cambiare l'ora di inizio del P2, premere il tasto tempo di avvio (🕒).

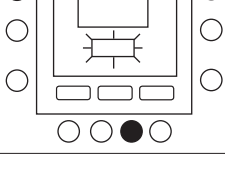

16. Premere in casa (🏠), fuori casa (🏠👤) o notte (🌙).

17. Premere il tasto modalità (M) per impostare la modalità Zona su ON o su OFF.

18. Premere il pulsante (🔒) per impostare la modalità silenziosa ON o OFF.

19. In maniera del tutto simile si programmano P3, P4, P5 e P6.

20. Se non è stato selezionato il periodo da 1 a 7 (tutti i giorni) quando si è iniziata questa procedura, ripetere tutti i passi per la rimanente scelta temporale – da 1 a 5 (giorni feriali), da 6 a 7 (giorni festivi) o giorno per giorno : 1, 2, 3, 4, 5, 6, 7

21. Per verificare che il termostato ha accettato i vostri cambiamenti, scorrere i sei periodi di tempo premendo sui giorni (🗓️), selezionando il vostro orario – da 1 a 7 (tutti i giorni), da 1 a 5 (giorni feriali), da 6 a 7 (giorni festivi), giorno per giorno : 1, 2, 3, 4, 5, 6, 7 – e quindi premere il tasto periodo (🕒) per vedere le opzioni Touch 'N' Go assegnate per ogni ora di avvio del periodo. Ogni volta che si preme il tasto periodo (🕒), si avvanzerà all'ora di avvio seguente.

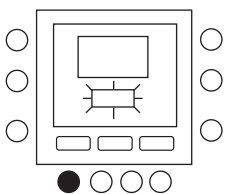

22. Premere il tasto OK e/o chiudere lo sportello.

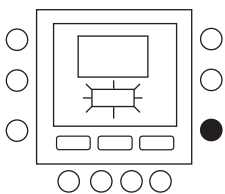
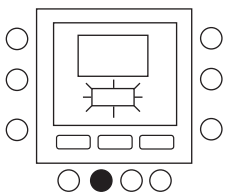

4 - OPZIONI DI PROGRAMMAZIONE AVANZATE

4.1 - Modifica/mantenimento della temperatura

E' possibile modificare temporaneamente le impostazioni della temperatura in una zona (con l'ausilio del NUI presente in quella zona).

1. Aprire lo sportello.
2. Premere il pulsante di zona (🏠) per selezionare la zona 0.

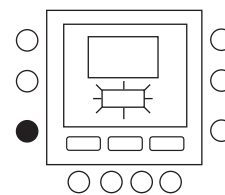

3. Premere il tasto modalità (M) e selezionare quella desiderata. Premere i tasti su o giù sul lato destro fino a che si è raggiunto il valore desiderato di temperatura. Questo crea un valore di temperatura che viene mantenuto fino al seguente periodo programmato. Si vedrà l'icona che indica l'attivazione del programma orario (🕒) lampeggiare sul display.

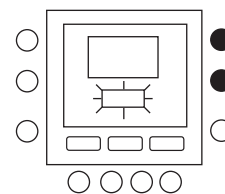

4. Per mantenere questa temperatura e fare in modo che non cambi quando si passa al seguente periodo, premere il tasto blocca (🔒) sul lato sinistro. La temperatura impostata verrà mantenuta fino a che non verrà premuto di nuovo il tasto mantieni. L'icona (🕒) scomparirà.

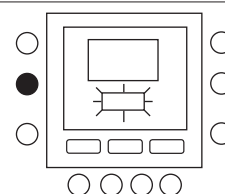

5. Per riportare il valore di temperatura al valore programmato in quel periodo di tempo, premere il tasto blocca (🔒). Questo sbloccherà la temperatura che si riporterà al suo valore preimpostato. Riapparirà l'icona (🕒).

6. Richiudere lo sportello.

4.2 - Codici avanzati di programmazione del display

E' possibile personalizzare vari parametri del sistema. Fare riferimento al manuale dell'unità principale per l'elenco e la descrizione completi dei parametri.

4.3 - Modificare i parametri

Ora è possibile modificare le impostazioni di diverse funzioni del NUI. Qui sotto è mostrato come programmare i settaggi del termostato

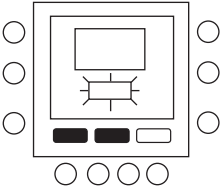
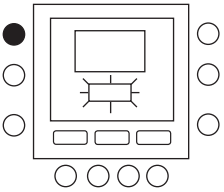
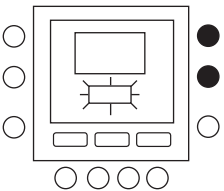
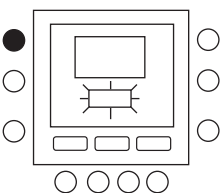
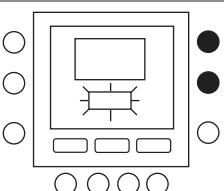
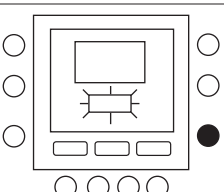
1. Aprire lo sportello.
2. Premere i tasti in casa (🏠) e fuori casa (🏠👤) e mantenerli premuti per 3 secondi. Si vedrà il numero del parametro "1" lampeggiare nella zona tempo.
 
3. Premere il tasto modalità (M), si vedrà il valore del parametro lampeggiare nella zona temperatura del display.
 
4. Premere i tasti su o giù per modificare le impostazioni fino a raggiungere il valore desiderato, che deve essere comunque compreso nell'intervallo di valori limite per quel parametro.
 
5. Premere il tasto modalità (M) per salvare le impostazioni e permettere la modifica del successivo parametro. Il numero del parametro inizierà a lampeggiare.
 
6. Premere i tasti su o giù per andare al parametro successivo. (Se sul display attuale è visualizzato il numero del parametro).
 
7. Si possono programmare tutti i parametri seguendo la medesima procedura. Una volta terminato, premere il tasto OK o il tasto zona (🏠) per salvare le impostazioni e si ritornerà alla normale visualizzazione dello schermo (Se sul display attuale è visualizzato il numero del parametro).
 
8. Chiudere lo sportello.

NOTA: Per maggiori informazioni fare riferimento alla tabella dei parametri nel manuale dell'unità principale.

4.4 - Azzeramento dei valori impostati dall'utente

La procedura per il passaggio dai parametri definiti dall'utente ai parametri di default di fabbrica è descritta sotto.

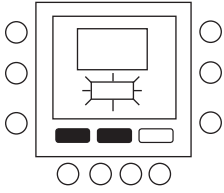
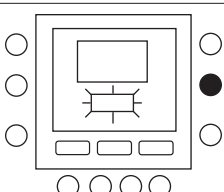
1. Premere simultaneamente i tasti in casa (🏠) e fuori casa (🏠👤) per 10 secondi per entrare nella modalità configurazione utente. Quando questo parametro viene selezionato per la prima volta, verrà visualizzato il numero 999 nella zona temperatura e un valore numerico iniziale pari a 10 sarà visualizzato nella zona tempo del display.
 
2. Premere e mantenere premuto il tasto giù. Quando il contatore raggiunge il valore zero, nella zona temperatura verrà visualizzata la sigla "Fd". Questo significa che è in corso il ripristino dei valori di default della fabbrica. Una volta concluso con successo il ripristino dei valori pre-impostati sulla EEPROM, il NUI si reimposterà sui valori di fabbrica.
 

5 - FUNZIONI SPECIALI

5.1 - Regolazione del sensore di temperatura interna

Il NUI offre una funzione con la quale è possibile correggere la temperatura ambiente visualizzata. Questo permette al NUI di visualizzare la corretta temperatura della stanza nel caso in cui venga installato in un luogo dove c'è una leggera differenza di temperatura.

La correzione può essere fatta in un intervallo compreso tra +5 °C e -5 °C e questo valore sarà sommato matematicamente al valore reale dato dal sensore. Fare riferimento alla tabella dei parametri nel manuale dell'unità principale.

5.2 - Tasti brevi per modalità riduzione di frequenza

Premere il tasto Blocca (🔒) per 10 secondi per attivare la modalità Silenzioso. Per disattivare la modalità Silenzioso premere nuovamente il tasto Blocca per 10 secondi (🔒).

Quando è attiva la modalità riduzione di frequenza / notte / silenzio, il NUI mostrerà l'icona (📺). Se la modalità riduzione di frequenza è attiva, questo scavalcherà sempre la selezione fatta nel programma orario.

5.3 - Blocco della tastiera

Per bloccare tutti i tasti e le funzioni di comando

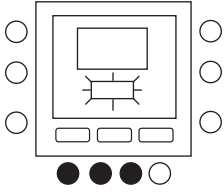
1. Aprire lo sportello.
2. Premere e mantenere premuti per 3 secondi i tre pulsanti giorni (📅), periodo (🕒) e inizio periodo (🕒).
3. Tutti i tasti verranno disabilitati e l'icona con il lucchetto (🔒) sarà visibile sul display.
 
4. Per sbloccare la tastiera premere di nuovo i tre tasti contemporaneamente per 3 secondi. L'icona con il lucchetto sparirà (🔒).

5.4 - Orologio

In caso di mancanza di alimentazione elettrica, l'orologio continua a funzionare per un massimo di 8 ore.

6 - COSA SUCCEDERE SE !

6.1 - Tabella dei codici di errore

In caso di guasto del sistema, l'icona di allarme (Δ) si illumina. I guasti sono identificati da un codice di errore. I codici di errore attivi saranno visualizzati in sequenza e cambieranno a distanza di 1 secondo.

Per la descrizione dei codici di errore fare riferimento al manuale dell'unità principale.

7 - INSTALLAZIONE

7.1 - Considerazioni di sicurezza

Leggere e osservare attentamente le istruzioni del costruttore. Seguire tutte le norme locali durante l'installazione. Tutti i cablaggi devono essere conformi con le normative elettriche locali e nazionali. Cablaggi o installazioni errati possono danneggiare l'oggetto.

Fare attenzione alle parole **PERICOLO, ATTENZIONE** e **PRUDENZA**. Queste parole sono utilizzate assieme al simbolo di sicurezza-allerta. **PERICOLO** identifica azioni sbagliate che portano a gravi danni personali o addirittura alla morte. **ATTENZIONE** indica un'azione che potrebbe causare infortuni personali o la morte. **PRUDENZA** è utilizzata per indicare una pratica non sicura che potrebbe causare piccoli danni personali o danneggiare il prodotto e le sue proprietà.

NOTA è usato per evidenziare dei suggerimenti che favoriscono l'installazione, l'affidabilità o la funzionalità.

7.2 - Tensione

Il NUI deve essere alimentato con 12Vdc. Questa tensione è fornita all'interfaccia utente dalla dall'unità a cui è collegata.

7.3 - Passo 1 — Posizionamento dell'interfaccia utente

- A circa 1,5 m dal pavimento.
- Vicino o all'interno di una stanza utilizzata frequentemente, preferibilmente su un muro interno.
- Su una porzione di muro senza tubi o canali.

L'interfaccia utente **NON** deve essere montata.

- Vicino ad una finestra, su un muro esterno, o vicino ad una porta che dà sull'esterno.
- Esposto alla luce diretta o riscaldato dal sole, da una lampada, dal camino, o da qualsiasi altra sorgente radiante che potrebbe comprometterne la lettura.
- Vicino o investita da una corrente d'aria proveniente da ventil-convettori o simili.
- In zone con bassa circolazione d'aria, come dietro ad una porta o in una nicchia.

7.4 - Passo 2 — Installazione dell'interfaccia utente

ATTENZIONE: OPERAZIONE ELETTRICA PERICOLOSA

Non seguire questo avvertimento potrebbe causare danni personali o morte. Prima di installare l'interfaccia utente, assicurarsi di aver tolto tensione all'impianto.

1. Togliere tensione tramite gli interruttori di corrente relativi.
2. Se si sta sostituendo un'interfaccia utente esistente:
 - Rimuovere l'interfaccia esistente dal muro.
 - Disconnettere i cavi dell'interfaccia precedente uno a uno.
 - Quando tutti i cavi sono scollegati, prendere nota dei colori dei cavi e dei relativi terminali.
3. Aprire il NUI (base di fissaggio) in modo da vedere i fori di montaggio. Il supporto può essere rimosso in modo semplice. Premere la linguetta mobile sulla parte alta del NUI e staccare in modo deciso ma con cautela il supporto posteriore di fissaggio dal resto del NUI.
4. Fare passare i cavi del NUI attraverso il foro maggiore nel supporto posteriore. Appoggiare il supporto posteriore di fissaggio contro la parete e segnare sul muro due punti in corrispondenza dei due fori di montaggio. Vedi Fig. 1.

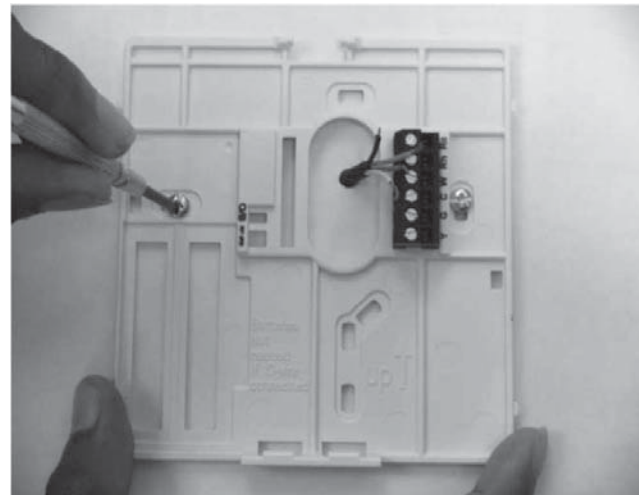

Fig. 1 - Supporto posteriore di fissaggio

5. Bucare il muro in corrispondenza dei due segni fatti in precedenza (5mm).
6. Attaccare il supporto posteriore con due tasselli ad espansioni e relative viti facendo attenzione che tutti i cavi passino attraverso il foro centrale del supporto.

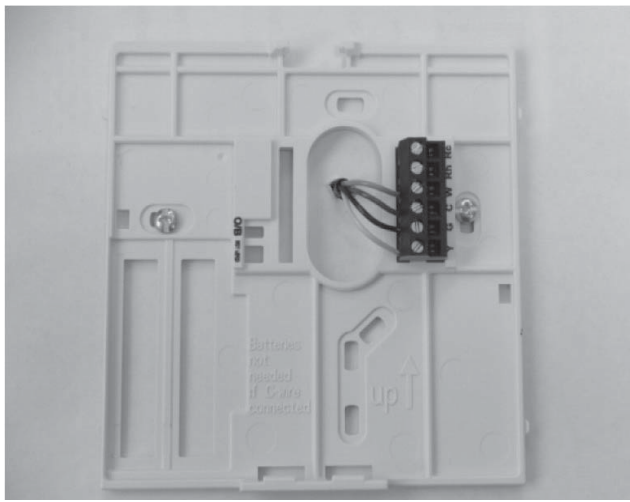

Fig. 2 - Connessioni cavi alla morsettiera

7. Separare ogni cavo e sistemarne la lunghezza in modo da collegare in modo opportuno ogni terminale con il blocco di connessione posto sul supporto posteriore, mantenendo una lunghezza extra dei cavi di circa 7 mm. Spelare circa 6 mm di isolante di ogni cavo in modo da evitare che eventuali contatti tra cavi adiacenti creino un cortocircuito. Vedi Fig. 2.
8. Assegnare e collegare ogni cavo al terminale corretto della morsettiera (vedi Fig. 3). Fare riferimento allo schema di cablaggio (pagina 36) per ulteriori dettagli. Il manuale dell'unità indica a quale morsettiera deve essere collegato il NUI. Per il collegamento a W-C-G-Y, fare riferimento alla figura 3a; per il collegamento a Rc-Rh-G2-Y2, fare riferimento alla figura 3b.

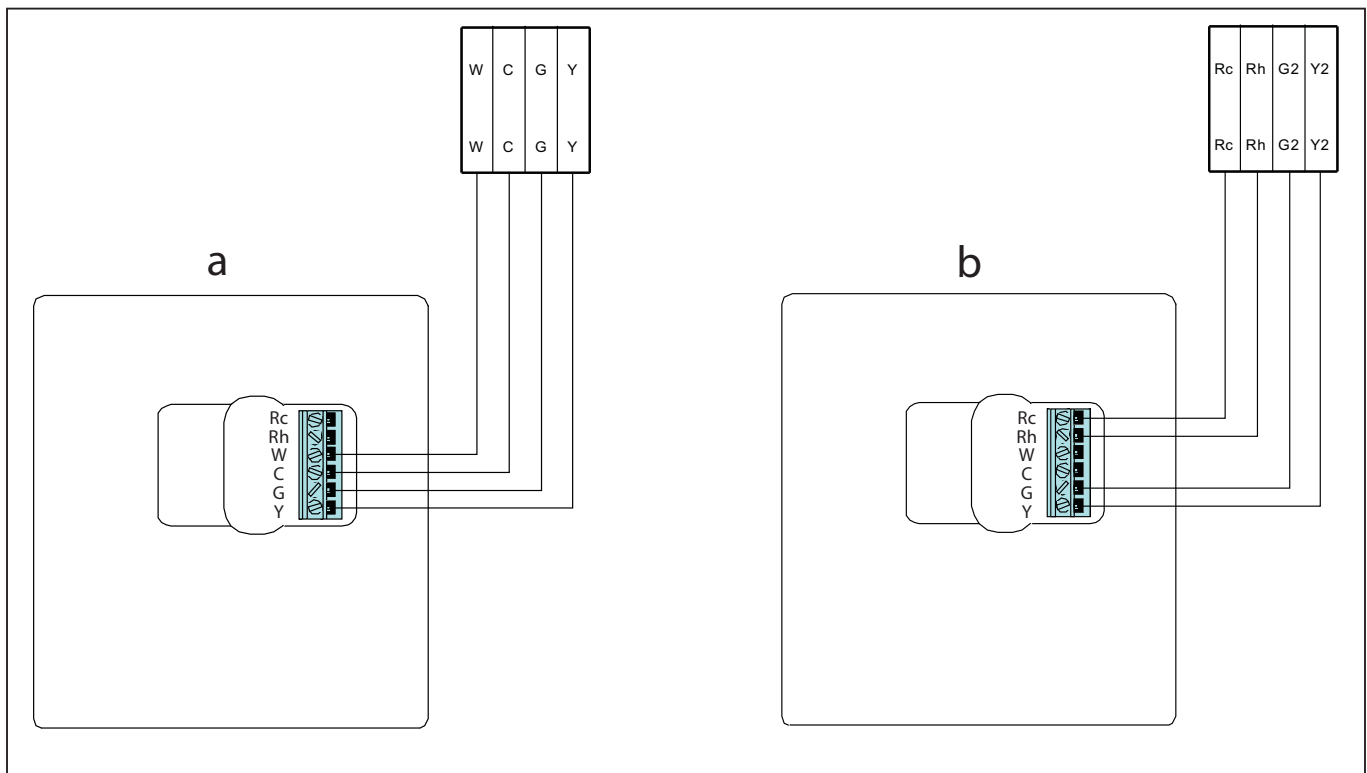

Fig. 3 - Schema dei collegamenti elettrici di potenza

9. Riagganciare la consolle sul supporto. Applicare il termostato sul supporto posteriore inserendo la linguetta posta sul lato inferiore e, facendo perno, spingere fino a che la parte superiore non si è agganciata. Vedi Fig. 4.
10. Fare attenzione che i terminali della parte posteriore del termostato si inseriscano correttamente nella morsettiera del supporto.
11. Fare attenzione che i terminali della parte posteriore del termostato si inseriscano correttamente nella morsettiera del supporto.
12. Ridare tensione all'impianto.



Fig. 4 - Agganciare il NUI

Una volta ripristinata la corrente, tutte le icone sul display si accendono per 2 secondi per testare il display.

Subito dopo, la configurazione dell'unità è visualizzata per altri 2 secondi, ossia riscaldamento + raffreddamento (HP) o solo riscaldamento (HO) o solo raffreddamento (AC).

Come entrare nella modalità di configurazione per l'installatore

Premere il pulsante zona (↶) e tenere premuto contemporaneamente il pulsante (🔒) per 3 secondi, il numero del parametro lampeggerà nella zona tempo e il valore del parametro verrà visualizzato nella zona temperatura del display.

Per modificare il valore dei parametri, seguire le istruzioni dal punto 3 al punto 8 del paragrafo "Modifica delle impostazioni utente".

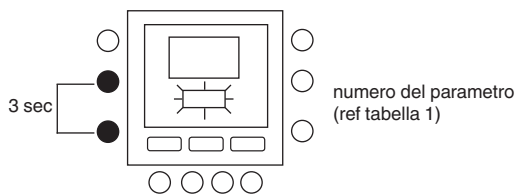

7.5 - Azzeramento dei valori impostati dall'installatore

Premere simultaneamente i tasti zona (↶) e blocca (🔒) per 10 secondi per entrare nella modalità configurazione installatore. Quando questo parametro viene selezionato per la prima volta, verrà visualizzato il numero 899 nella zona temperatura e un valore numerico iniziale pari a 10 sarà visualizzato nella zona tempo del display. Premere e mantenere premuto il tasto giù.

Quando il contatore raggiunge il valore zero, nella zona temperatura verrà visualizzata la sigla "Fd". Questo significa che è in corso il ripristino dei valori di default della fabbrica. Una volta concluso con successo il ripristino dei valori pre-impostati sulla EEPROM, il NUI si reimposterà sui valori di fabbrica.

Identificación de teclas

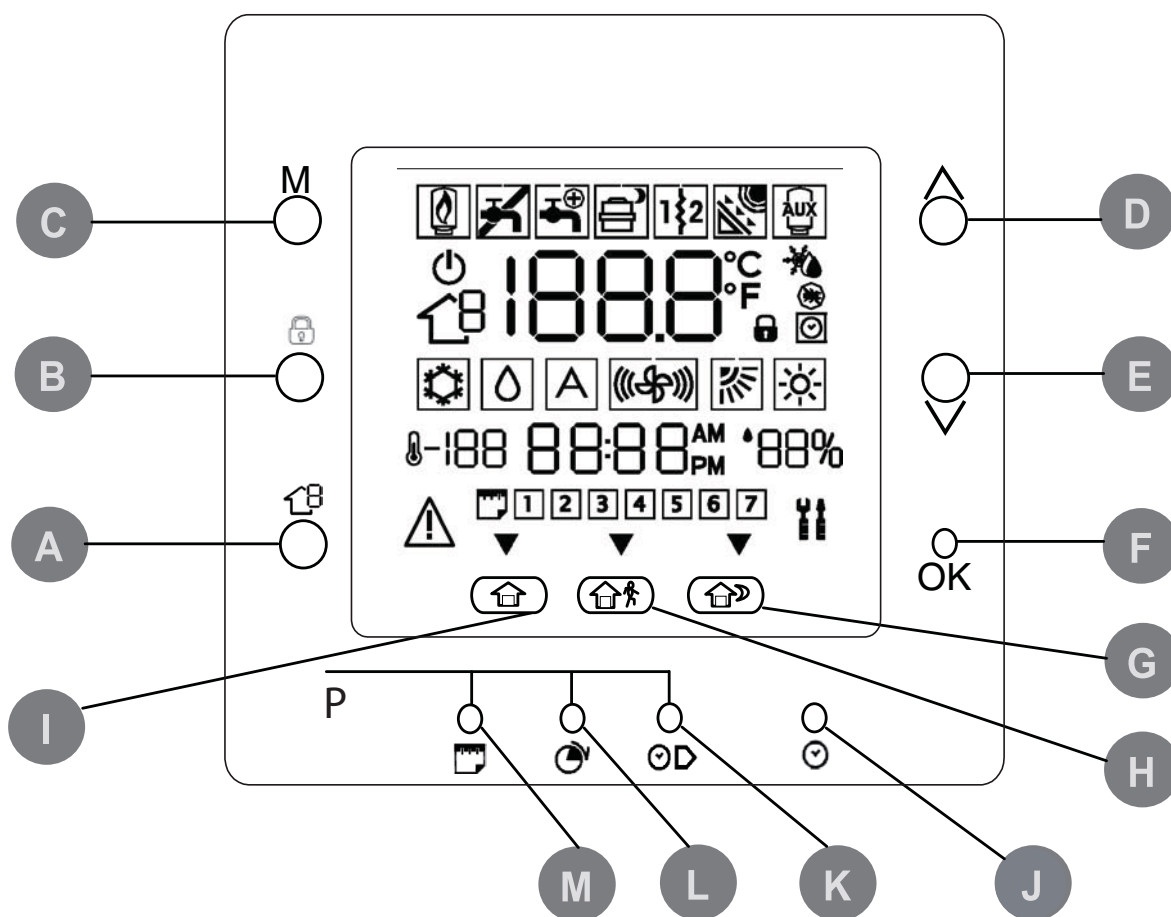

A	ZONA	Selecciona la Zona en la que se halla presente NUI (actualmente sin usar)	H	FUERA	Activa los ajustes de calefacción y refrigeración para el período del programa fuera de casa (fuera)
B	EJECUCIÓN/ RETENCIÓN	Mantiene la temperatura actualmente seleccionada o ejecuta el programa previsto	I	CASA	Activa los ajustes de calefacción, refrigeración y agua caliente doméstica refrigeración para el período del programa "casa"
C	MODOS	Para fijar el uso del termostato (calefacción, refrigeración) o su estado (apagado), agua doméstica o apagado	J	FIJAR RELOJ D/H/M	Activa la modalidad de ajuste del reloj.
D	HACIA ARRIBA	Aumenta la temperatura o regula la selección ascendente de la pantalla al fijar las características de programación avanzada	K	TIEMPO DE ARRANQUE	Activa el menú de programación, visualizando los tiempos de arranque del período
E	HACIA ABAJO	Disminuye la temperatura o regula la selección descendente de la pantalla al fijar las características de programación avanzada	L	PERÍODO	Activa el menú de programación, visualizando los periodos de tiempo de programación
F	ACEPTAR	Guarda los ajustes tras completar el ajuste inicial o el paso de programación	M	DÍAS	Activa el menú de programación, visualizando las opciones - 1 a 7 (todos los días), de 1 a 5 (días de la semana), de 6 a 7 (fines de semana) o día específico (1,2,3,4,5,6,7).
G	DURMIENDO	Activa los ajustes de calefacción, refrigeración y agua caliente doméstica refrigeración para el período del programa noche (durmiendo).			

Indicadores en pantalla

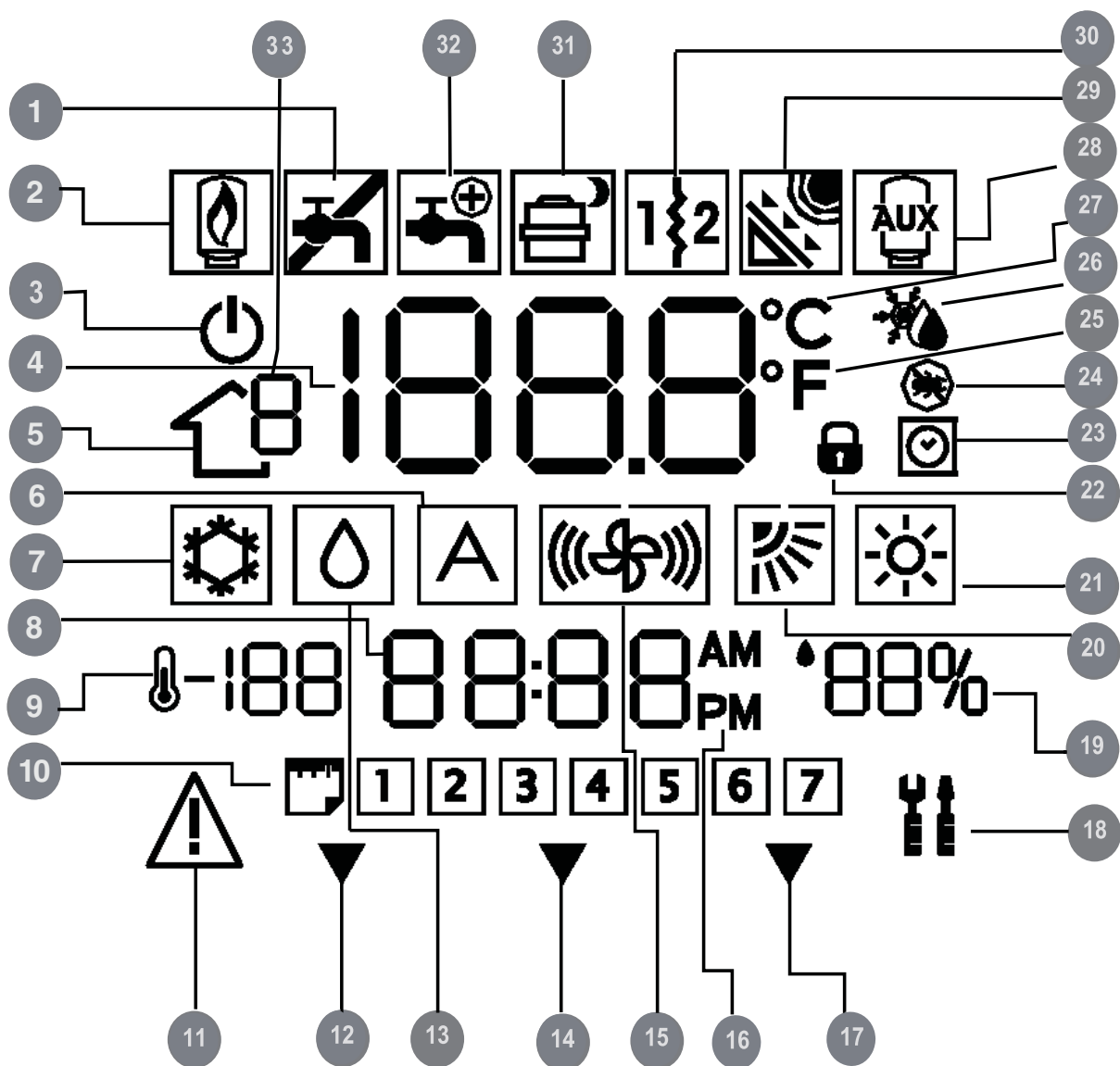

- | | | | | | |
|----|--|----|---|----|---|
| 1 | Icono de advertencia agua doméstica (desinfección fallida) | 12 | El sistema está utilizando los ajustes del programa "casa" | 23 | Calendario activado |
| 2 | Caldera de gas | 13 | Modo agua doméstica | 24 | Ciclo de desinfección |
| 3 | Modo del sistema desactivado | 14 | El sistema está utilizando los ajustes del programa "fuera" | 25 | No se utiliza |
| 4 | Zona temperatura ambiente del aire / Temperatura agua caliente doméstica | 15 | Sin utilizar | 26 | Anticongelación Casa |
| 5 | Zona | 16 | Indicador de la hora actual a.m. o p.m. | 27 | Grados centígrados |
| 6 | Sin utilizar | 17 | El sistema está utilizando los ajustes del programa "durmiendo" | 28 | Resistencia eléctrica del depósito de agua doméstica (resistencia auxiliar) |
| 7 | Modo Refrigeración | 18 | Modo Servicio/Instalador | 29 | Solar |
| 8 | Zona de Visualización del Tiempo | 19 | Porcentaje de Humedad Relativa | 30 | Radiador eléctrico 1 y 2 |
| 9 | Temperatura exterior | 20 | Sin utilizar | 31 | Compresor encendido/ Modo silencioso |
| 10 | Día de la semana | 21 | Modo Calefacción | 32 | Válvula de 3 vías de agua caliente doméstica |
| 11 | Alarma | 22 | El teclado numérico está bloqueado (de no verse el candado, significa desbloqueado) | 33 | Número de Zona |

1 - INTRODUCCIÓN

La interfaz de usuario programable serie NUI de CIAT es una unidad autónoma/montada en pared de baja tensión, que mantiene la temperatura ambiente y la del agua caliente doméstica a través del control del funcionamiento de un sistema de calefacción/refrigeración.







Posee características tales como valores de ajuste separados para calefacción y refrigeración, control de 2 zonas, control del agua caliente doméstica, bloqueo del teclado, iluminación trasera y programación para todos los días de la semana con 2, 4 o 6 períodos. Este manual facilita instrucciones para el uso, la configuración y la instalación de la unidad NUI.

NOTE: La unidad NUI solamente va provista de tapa en el caso de instalación de pared. En caso de instalación autónoma, ignorar las referencias a la tapa.

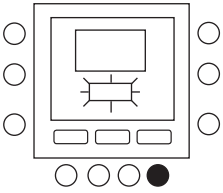
2 - ARRANQUE RÁPIDO

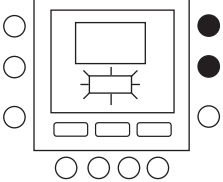
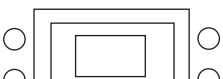
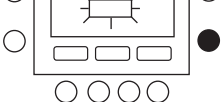
2.1 - Cómo fijar la hora y el día

Antes de utilizar cualquiera de las características de programación de NUI, es necesario fijar la hora y el día.

1. Abrir la puerta.	
2. Pulsar la tecla FIJAR RELOJ D/H/M (🕒).	
3. Para cambiar la hora, pulsar la tecla arriba o abajo. Detenerse en la hora correcta.	
4. Volver a pulsar la tecla con el símbolo FIJAR RELOJ D/H/M (🕒) y se visualizarán parpadeando los minutos.	
5. Para cambiar los minutos, pulsar la tecla arriba o abajo. Detenerse en el número correcto.	
6. Volver a pulsar la tecla con el símbolo FIJAR RELOJ D/H/M (🕒) y se visualizará parpadeando el día.	
7. Para cambiar el día, pulsar la tecla arriba o abajo. Detenerse en el número correcto.	
8. Pulsar Aceptar o cerrar la puerta.	

3 - PROGRAMACIÓN DEL CONTROL

3.1 - Característica “Touch and go”

La exclusiva característica “Touch and Go” en su termostato es una herramienta revolucionaria que le permite utilizar una opción más fácil; en pocas palabras, “toca y escapa”, para sacar mayor provecho de todo su sistema de acondicionamiento.

Al tocar un botón de “Touch and Go” - casa (🏠), fuera (🏠❄️) y durmiendo (🏠🌙)—puede “comunicar” al termostato donde se encuentra usted. Para mantener su casa en ese nivel de acondicionamiento de forma indefinida, es posible incluir otra tecla más - retención (🔒)—y usted se queda tranquilo. Es la solución ideal para quienes cuyo programa varía diariamente o que no se adapta a los dos, cuatro o seis períodos de tiempo pronosticables permitidos por el termostato.

Al mismo tiempo, estas tres opciones de acondicionamiento (casa, fuera y durmiendo) están conectadas con la potencia de programación a todo nivel, de manera que usted puede contar con el acondicionamiento de la casa que realmente desea y cuando usted lo quiere.

Los tres botones “Touch and Go” están prefijados en la fábrica para ajustes de calefacción y refrigeración estándar, refrigeración y agua caliente doméstica siendo destinados a períodos de tiempo específicos. in embargo, es posible cambiar los ajustes de la temperatura y las horas en que se desean utilizar con tranquilidad. Aprenda a hacerlo y descubra lo útil que es este dispositivo a medida que lee este manual.

3.2 - Programación de la característica “Touch and go”

La característica “Touch and Go” presente en su termostato utiliza los botones casa (🏠), fuera (🏠❄️) y durmiendo (🏠🌙) en el display. Se utilizan para las tres opciones de programación.

La opción de programación más sencilla exige que acepte los ajustes de la temperatura prefijados cuando usted está en casa, fuera o durmiendo, o bien, que establezca personalmente la configuración de la temperatura de calefacción y refrigeración de “Touch and Go”. refrigeración y agua caliente doméstica. n cualquiera de los dos casos, sus ajustes de casa, fuera o durmiendo, están relacionados con uno de los seis períodos de tiempo igualmente prefijados (y modificables) en el termostato. A continuación se indican los ajustes de la temperatura preprogramados para los períodos casa, fuera y durmiendo.



Opción “Touch and go”	Calefacción	Refrigeración	Agua caliente doméstica
Casa	20 ° C	24 ° C	60 ° C
Fuera	15 ° C	28 ° C	50 ° C
Durmiendo	18 ° C	26 ° C	No disponible

3.3 - Selección de la zona

Para visualizar la temperatura, la humedad, los ajustes Touch'N'Go y la temperatura de ajuste de una zona determinada:

1. Abrir la tapa
2. Pulsar el botón de zona (🏠) para seleccionar la zona deseada. Las zonas son las siguientes:
 0. Zona NUI
 1. Zona 1 calefacción/refrigeración
 2. Zona 2 calefacción/refrigeración
 3. Agua doméstica

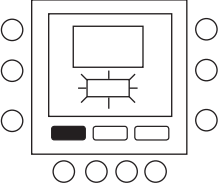
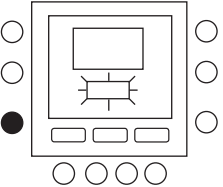
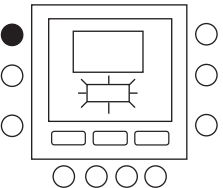
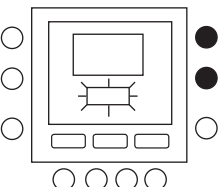
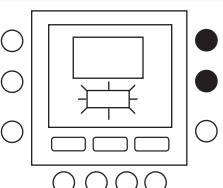
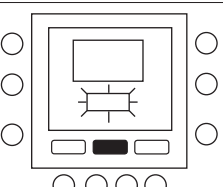
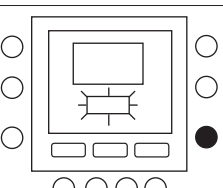
3.4 - Cómo cambiar los ajustes de fábrica

1. Pulsar y mantener apretado durante unos cinco segundos el botón acondicionamiento (🏠 o 🏠👤 o 🏠👤👤) que se desea modificar. La temperatura fijada junto con el símbolo calefacción (🔥) o refrigeración (❄️) parpadearán. o agua doméstica.
 
2. Seleccionar la zona deseada pulsando repetidamente el botón de zona (🏠).
 
3. Si se seleccionan las zonas 1 o 2, pulsar el botón de modo (M) para conmutar entre calefacción (🔥) y arefrigeración (❄️).
 
4. Pulsar el botón arriba o abajo en el margen derecho de la pantalla hasta alcanzar el ajuste de la temperatura deseado según el modo actual de funcionamiento. Llegado este punto, empezará a parpadear el icono triángulo (▼) encima del botón de acondicionamiento pulsado (🏠👤👤).
 
5. Pulsar el botón arriba o abajo en el margen derecho de la pantalla hasta llegar al ajuste de la temperatura deseada.
 
6. Al pulsar uno de los otros dos botones "Touch and Go", se pueden repetir los puntos de 4 a 5.
 
7. De ser necesario, seleccionar una zona diferente y repetir las fases de 3 a 6.
 
8. Pulsar Aceptar para confirmar los cambios y salir del modo de cambio de Acondicionamiento.
 

3.5 - Cómo cambiar los períodos de tiempo de la temperatura

Tras fijar los ajustes de la temperatura para casa, fuera y durmiendo durmiendo, es posible programar la hora del día que desea utilizar para esa configuración de la temperatura.

Los intervalos de tiempo se llaman "períodos"; las zonas 1 y 2 tienen hasta 6 períodos al máximo; la zona 3 tiene 4 períodos al máximo. El termostato cuenta con seis márgenes de tiempo denominados períodos, identificados en pantalla como P1, P2, P3, P4, P5 y P6.

El termostato posee períodos prefijados (ver abajo), si bien es posible adaptarlos a su estilo de vida. Para seleccionar el número de períodos, consultar la tabla de parámetros (de usuario) en la documentación de la unidad.

Períodos	Tiempo de inicio del período	
	Zona 1 / Zona 2	Zona 3
P1	6:00	6:00
P2	8:00	8:00
P3	12:00	18:00
P4	14:00	24:00
P5	18:00	No disponible
P6	22:00	No disponible

NOTA: Las zonas 1 y 2 tienen los mismos períodos de tiempo.

3.6 - Cómo cambiar los períodos de tiempo de la temperatura

Existe la posibilidad de asignar para el mismo período de tiempo los parámetros siguientes.

Zona 1: Temperatura ambiente (🏠/🏠🌡️/🏠🔌), modo Zona (ON/OFF), modo Silencio (ON/OFF)

Zona 2: Temperatura ambiente (🏠/🏠🌡️/🏠🔌), modo Zona (ON/OFF)

Zona 3: Temperatura del agua caliente doméstica (🏠/🏠🌡️), resistencia auxiliar (ON/OFF)

He aquí un ejemplo de una programación que utiliza los periodos configurados de fábrica y las opciones Touch 'N' Go.

Zona 1

Hora de inicio del período predefinida	Número del período	Valor predefinido opción Touch 'N' Go para cada período	Modo zona	Modo silencio
6:00 AM	1	Casa (🏠)	ON	OFF
8:00 AM	2	Fuera (🏠🌡️)	ON	OFF
5:00 PM	3	Casa (🏠)	ON	OFF
10:00 PM	4	Durmiendo (🏠🔌)	ON	OFF
11:00 PM	5	Home (🏠)	ON	OFF
00:00 AM	6	Durmiendo (🏠🔌)	ON	OFF

Zona 2

Hora de inicio del período predefinida	Número del período	Valor predefinido opción Touch 'N' Go para cada período	Modo zona
6:00	1	Casa (🏠)	ON
8:00	2	Fuera (🏠🌡️)	ON
12:00	3	Fuera (🏠🌡️)	ON
14:00	4	Durmiendo (🏠🔌)	ON
18:00	5	Casa (🏠)	ON
22:00	6	Durmiendo (🏠🔌)	ON

Zona 3

Hora de inicio del período predefinida	Número del período	Valor predefinido opción Touch 'N' Go para cada período	Resistencia auxiliar permitida
6:00	1	Casa (🏠)	NO
8:00	2	Fuera (🏠🌡️)	NO
18:00	3	Casa (🏠)	NO
24:00	4	Casa (🏠)	SÍ

Cómo cambiar los períodos de tiempo de fábrica.

1. Abrir la puerta.
2. Pulsar la tecla días (📅) en la parte inferior del termostato. En pantalla verá parpadeando los números de 1 a 7.

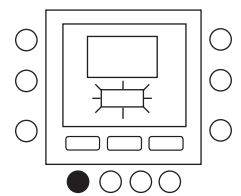

3. Seleccionar una de las opciones (de 1 a 7, de 1 a 5, de 6 a 7 o día específico: 1, 2, 3, 4, 5, 6, 7) pulsando la tecla días (📅) hasta obtener la opción deseada. Elija de 1 a 7 en caso de que sus programas diarios sean iguales.

4. Tras seleccionar una de las opciones (de 1 a 7, de 1 a 5, de 6 a 7 o día específico: 1, 2, 3, 4, 5, 6, 7), pulsar la tecla período (🕒) en la parte inferior del termostato. P1 parpadeará en pantalla.

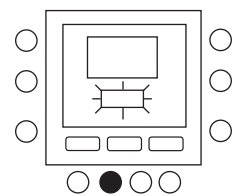

5. Seleccionar la zona deseada pulsando repetidamente el botón de zona (🏠).

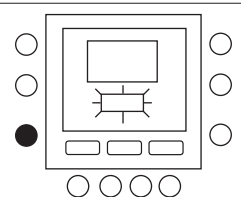

6. Para cambiar las horas en P1, pulsar la tecla tiempo de arranque (🕒) en la parte inferior de la pantalla.

7. Verá en pantalla las horas en 6 a.m. parpadeando. Pulsar la tecla arriba o abajo para fijar la hora deseada.

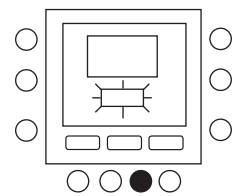

8. Para cambiar los minutos, pulsar la tecla tiempo de arranque (🕒). Verá en pantalla los minutos en 6 a.m. parpadeando. Pulsar la tecla arriba o abajo para fijar la hora deseada.

9. El "tiempo de parada" del período 1 (P1) es también el del de inicio del período 2 (P2). Para cambiar el tiempo de parada de P1 (que corresponde también al cambio del de inicio de P2), utilizar las instrucciones presentes en el siguiente paso para modificar el tiempo de arranque (inicio) del período 2.

10. Pulsar la tecla "Touch and Go" - (🏠), fuera (🏠🌡️) o durmiendo (🏠🔌) - que desea utilizar durante el período 1 (P1) en la lista de botones justo debajo del display. Encima del botón seleccionado, verá el icono triángulo (▼) el cual informa al termostato que, durante P1, usted está en casa, fuera, o durmiendo. El termostato utilizará los ajustes de la temperatura de calefacción o refrigeración seleccionados para ese botón "Touch and Go". Por ejemplo, si la temperatura de calefacción de su casa está fijada en 23 °C, durante P1 el termostato la mantendrá.

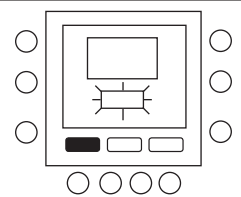

11. Para las zonas 1 y 2: pulsar el botón Modo (M) situado en la parte izquierda de la unidad de representación visual.
 - Si aparece el icono OFF (🔌) el modo Zona está OFF, de lo contrario está encendido.

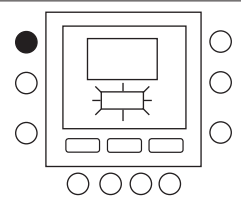

12. Para las zonas 1: Pulsar el botón retención (🔒) en la parte izquierda del display.
 • Si aparece el icono del modo silencio (🔇) el modo Silencio está encendido, de lo contrario está apagado.

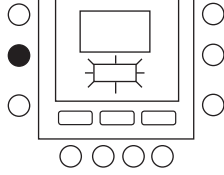

13. Para la zona 3: pulsar el botón de retención (🔒) situado en la parte izquierda de la unidad de representación visual.
 • Si aparece el icono de la resistencia auxiliar (🔌) significa que la resistencia auxiliar está activada; de lo contrario está desactivada.

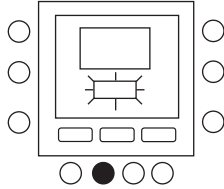

14. Pulsar dos veces la tecla período (⌚) P2 parpadeará en pantalla.

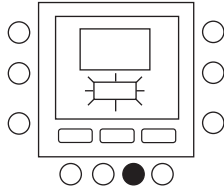

15. Para cambiar las horas, pulsar la tecla tiempo de arranque (🕒).

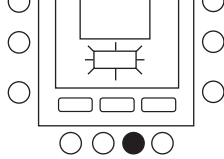

16. Pulsar casa (🏠), fuera (🏠🚶) o durmiendo (🏠💤).

17. Pulsar el botón Modo (M) para ajustar el modo Zona en ON (encendido) o en OFF (apagado).

18. Pulsar el botón retención (🔒) para fijar el modo Reducción de Frecuencia en ON o en OFF.

19. Del mismo modo es posible programar P3, P4, P5 y P6.

20. De no realizar la selección de 1 a 7 al comienzo de este proceso, repetir todos los pasos para escoger el cuadro temporal remanente - de 1 a 5, de 6 a 7 o día específico: 1, 2, 3, 4, 5, 6, 7

21. Para confirmar que el termostato ha aceptado los cambios que usted ha realizado, someter a un ciclo de operaciones los seis períodos de tiempo, pulsando días (📅), seleccionando el marco temporal elegido por usted - de 1 a 7 (todos los días), de 1 a 5 (días de la semana), de 6 a 7 (fin de semana) o día específico: 1, 2, 3, 4, 5, 6, 7 - y acto seguido, pulsando la tecla período (⌚) para ver la opción "Touch and Go" asignada para cada tiempo de inicio, ajuste del modo CDU y ajuste del modo Reducción de Frecuencia. Tras pulsar cada vez período (⌚), se avanza hacia el próximo tiempo de inicio.

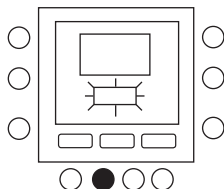
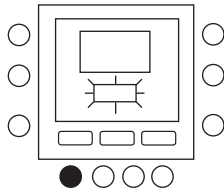

22. Pulsar Aceptar o cerrar la puerta.

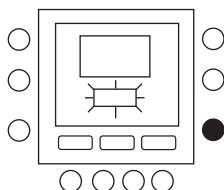

4 - OPCIONES DE PROGRAMACIÓN AVANZADA

4.1 - Modificación/mantenimiento de la temperatura

Se pueden modificar temporalmente los ajustes de temperatura en una zona (utilizando la NUI situada en esta zona).

1. Abrir la puerta.
2. Pulsar el botón de zona (🏠) para seleccionar la zona 0.

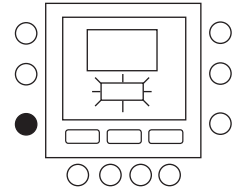

3. Pulsar la tecla modo (M) para seleccionar la modalidad deseada. Pulsar los botones arriba o abajo en el margen derecho hasta llegar al ajuste de la temperatura deseada. Dicho procedimiento crea un "valor transitorio" hasta el siguiente período prefijado. En pantalla se verá parpadeando activo el icono (🌡️).

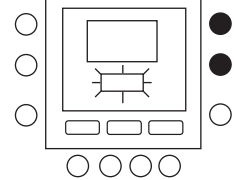

4. Para mantener dicho ajuste de la temperatura, de modo que no sea modificado durante el próximo período prefijado, pulsar el símbolo (🔒) en el margen izquierdo. La temperatura quedará fijada según lo seleccionado hasta soltar el botón de retención. El icono activo fijado (🌡️) desaparecerá.

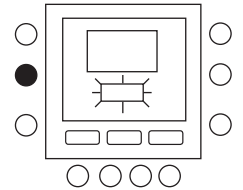

5. Para volver a colocar la temperatura en el nivel prefijado para ese período de tiempo, mantener pulsado el símbolo (🔒). Este procedimiento suelta el botón de retención y la temperatura regresará a su nivel programado. El icono activo fijado (🌡️) aparecerá.



6. Cerrar la puerta.

4.2 - Códigos de visualización de programación avanzada

Varios parámetros de sistema se pueden personalizar. Consultar la documentación de la unidad principal para la lista completa y la descripción de estos parámetros.

4.3 - Cómo cambiar los ajustes de las características

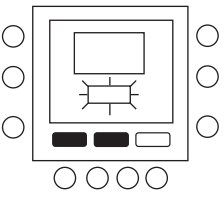
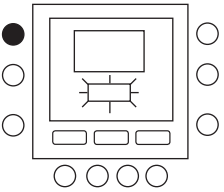
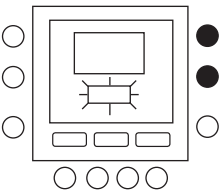
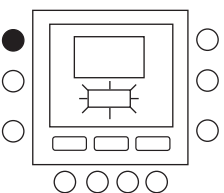
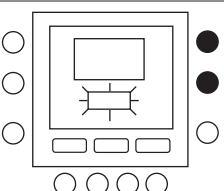
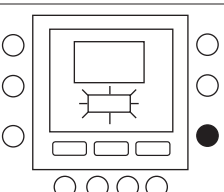
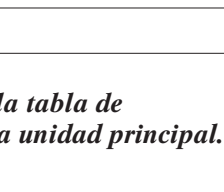
Ahora es posible cambiar los ajustes de las distintas características con NUI. Cómo programar los ajustes del termostato.

1. Abrir la puerta. 
2. Pulsar y mantener apretados durante 3 segundos los botones casa (🏠) y fuera (🏠👤). En la zona de visualización del tiempo verá parpadear el número del parámetro "1". 
3. Pulsar el botón modo (M), tras lo cual verá parpadear el valor del parámetro en la zona temperatura del display. 
4. Pulsar los botones arriba o abajo para cambiar los ajustes según el valor que usted desea, el cual ha de hallarse dentro del margen especificado para ese parámetro, tras lo cual se visualizará el respectivo icono específico 
5. Pulsar el botón Modo (M) para guardar los ajustes y habilitar la modificación del parámetro siguiente. El número del parámetro parpadeará 
6. Pulsar la tecla arriba y abajo para pasar al próximo parámetro. (Si el display actual se halla en el número del parámetro). 
7. Usted puede programar todos los parámetros siguiendo el mismo procedimiento. Tras ello, pulsar el botón Aceptar o zona (🏠) para guardar los ajustes y regresar a la pantalla normal. (Si el display actual se halla en el número del parámetro). 
8. Cerrar la puerta. 

NOTA: Para más detalles, consultar la tabla de parámetros en la documentación de la unidad principal.

4.4 - Restablecimiento de los valores por defecto de la configuración de usuario

A continuación se indica el procedimiento para modificar los ajustes del Parámetro de Usuario en los valores por defecto.

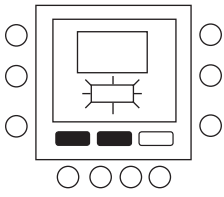
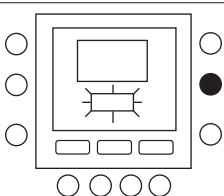
1. Pulsar al mismo tiempo y durante 10 segundos las teclas casa (🏠) y fuera (🏠👤) a la vez, para entrar en el modo de configuración de usuario. Al seleccionar por la primera vez esta configuración, 999 será visualizado en la zona visualización del tiempo y el valor inicial de 10 será mostrado en la zona visualización de la temperatura. 
2. Pulsar y dejar apretado el botón abajo. Cuando el contador alcance cero, "Fd" será visualizado en la zona temperatura, lo cual quiere decir que se están cargando los valores por defecto. Tras completarse exitosamente el restablecimiento de los valores por defecto en la EEPROM, NUI realizará una reinicialización forzada. 

5 - CARACTERÍSTICAS ESPECIALES

5.1 - Ajuste del sensor de temperatura ambiente

NUI ofrece una característica en la que se puede sumar o restar una compensación a la temperatura ambiente visualizada. Ello hace que NUI visualice la temperatura correcta de la habitación, incluso si NUI o el sensor de temperatura de la habitación se halle instalado en un lugar en el que exista una leve diferencia de temperatura.

En ese caso, SENSOR Tª AMBIENTE ADJ (TROOM SENSOR ADJ) variable puede ser modificado en un margen de +5 °C / -5 °C y este valor será añadido matemáticamente al valor del sensor real de "Room" (habitación). Consultar la tabla de parámetros en la documentación de la unidad principal.





5.2 - Modo cortocircuito en reducción de frecuencia

Pulsar el botón Retención (🔒) durante 10 segundos para activar el modo Silencio. Para desactivar el modo Silencio, pulsar nuevamente el botón Retención (🔒) durante 10 segundos. 10 seconds.

Al activarse el modo Reducción de frecuencia /Noche / Silencio, NUO visualizará el icono (🔒) icon. De no hallarse activo FR, éste siempre borrará la selección hecha en el calendario de programa.

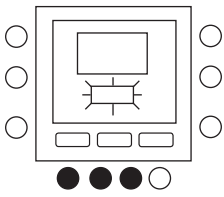
5.3 - Bloqueo del teclado

Cómo bloquear todas las funciones de las teclas y las de mando

1. Abrir la puerta. 
2. Pulsar y mantener apretadas durante 3 segundos las tres teclas días (📅), período (🕒) y tiempo de arranque. 
3. Todas las teclas serán desactivadas y en pantalla se mostrará el icono de bloqueo (🔒). 
4. Para desbloquear el teclado, volver a pulsar durante 3 segundos las tres teclas. El icono bloqueo (🔒) desaparecerá. 

5.4 - Reloj

El reloj seguirá funcionando durante 8 horas tras desconectar la corriente.

6 - QUÉ HACER EN CASO DE !

6.1 - Tabla de códigos de error

En caso de fallo del sistema, se enciende el icono de alarma (⚠) A cada fallo le corresponde un código de error. Los códigos de error activos se suceden en secuencia cada segundo.

Consultar la documentación de la unidad principal para una descripción de los códigos de error.

7 - INSTALACIÓN

7.1 - Consideraciones sobre seguridad

Leer y seguir atentamente las instrucciones del fabricante. Durante la instalación, seguir todos los códigos eléctricos locales. Todo los cableados han de cumplir con los códigos eléctricos locales y nacionales. Cableados o instalaciones erradas pueden dañar NUI.

Comprender los textos de señalización **PELIGRO**, **ADVERTENCIA** y **ATENCIÓN**. Dichos textos se utilizan con un símbolo de seguridad-alerta. **PELIGRO** identifica los peligros más serios que pueden conllevar graves lesiones personales o la muerte. **ADVERTENCIA** significa que un peligro puede conllevar lesiones personales o la muerte. **ATENCIÓN** se utiliza para identificar procedimientos poco seguros que pueden conllevar lesiones personales de tipo leve o dañar el producto y bienes.

NOTA se utiliza para poner en evidencia sugerencias útiles para optimizar la instalación, la confiabilidad o el funcionamiento.

7.2 - Potencia

NUI será alimentado con una tensión de c.c. no regulada de 12V. La potencia es suministrada a la Interfaz de Usuario mediante bomba de calor aire a agua. unidad a la que está conectada.

7.3 - Paso 1 — Ubicación de la interfaz de usuario

- Aproximadamente 1,5 m (5 pies) del suelo.
- Cerca de un local ya en uso o en uno de uso frecuente, de preferencia dentro de una pared divisoria.
- En una parte de pared sin tuberías ni canalizaciones.

La interfaz de usuario NO tiene que ser montada.

- Cerca de ventanas, en paredes externas, o cerca de puertas que den hacia fuera.
- Expuesta a la luz directa o al calor del sol, lámparas, chimeneas de leña, o de otros objetos termorradiantes que puedan generar lecturas erradas.

- Cerca de corrientes de aire directas o en ellas respecto a registradores de alimentación y registradores de aire de retorno.
- En locales con poca circulación de aire, como detrás de una puerta o en una glorieta.

7.4 - Paso 2 — Instalación de la interfaz de usuario

ATENCIÓN: PELIGRO DE FUNCIONAMIENTO ELÉCTRICO

La inobservancia de esta advertencia puede conllevar lesiones personales o la muerte. Antes de instalar la interfaz, apagar el equipo. Es probable que haya más de una fuente de potencia por desconectar.

1. APAGAR completamente la unidad.
2. En caso de sustituir una Interfaz de Usuario existente:
 - Sacarla de la pared.
 - Desconectar los cables de la interfaz actual, uno a uno. Al desconectar cada cable, tomar nota del color del mismo y la señal del borne.
3. Abrir NUI (base de montaje) para dejar al descubierto los orificios de montaje. Para simplificar la operación, se puede sacar la base. Apretar el desenganche operado por el pulgar ubicado en la parte superior de NUI y abrirlo de golpe, pero con cuidado, para separar la base de montaje del resto de NUI.
4. Dirigir los cables de NUI a través del agujero grande ubicado en la base de montaje. Nivelar dicha base contra la pared y marcar esta última a través de los dos agujeros de montaje. Ver fig. 1.

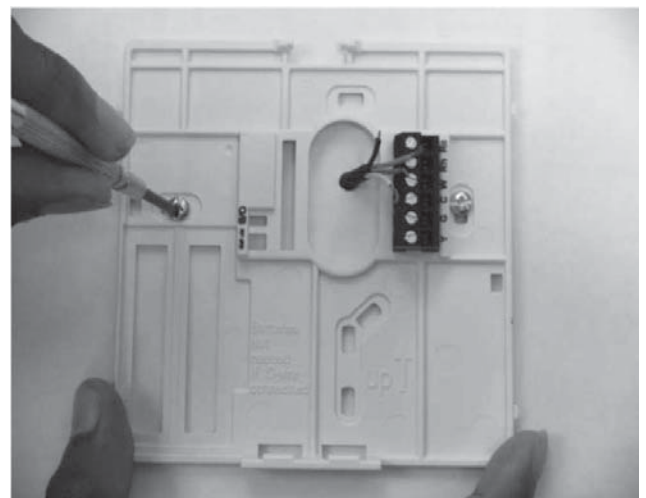

Fig. 1 - Montaje de la placa de apoyo

5. Realizar dos agujeros de montaje de 5 mm en la pared en donde se hallen las marcas.
6. Fijar la base de montaje en la pared con los dos pernos de anclaje y tornillos entregados, para asegurarse que todos los cables se extiendan a través del agujero en la base de montaje.

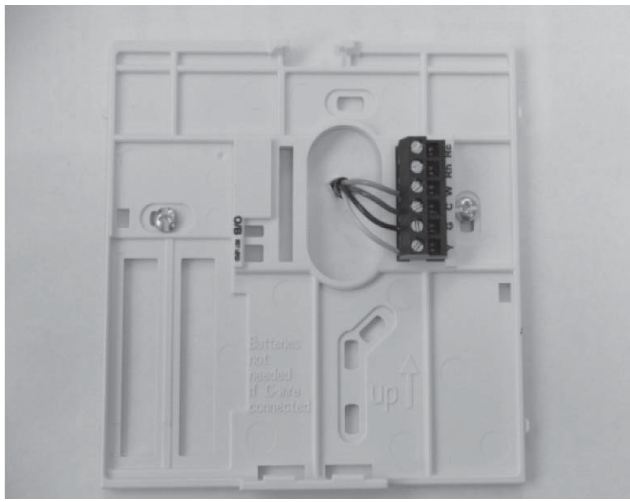

Fig. 2 - Asegurar los cables en la regleta de conexiones

7. Regular la longitud y el recorrido de cada cable para que llegue al bloque de terminales y conectores ubicado en la base de montaje con 6,5mm de cable extra. Desnudar sólo 6,5mm de aislamiento en cada cable para evitar que los cables adyacentes cortocircuiten entre sí al ser conectados. Ver fig. 2.
8. Acoplar y conectar los cables del equipo a los bornes correspondientes de la regleta de conexiones. En el manual de la unidad se especifica a qué regletas de conexiones ha de conectar la NUI. Para la conexión a W-C-G-Y, consultar la fig. 3a; para la conexión a Rc-Rh-G2-Y2, consultar la fig. 3b.

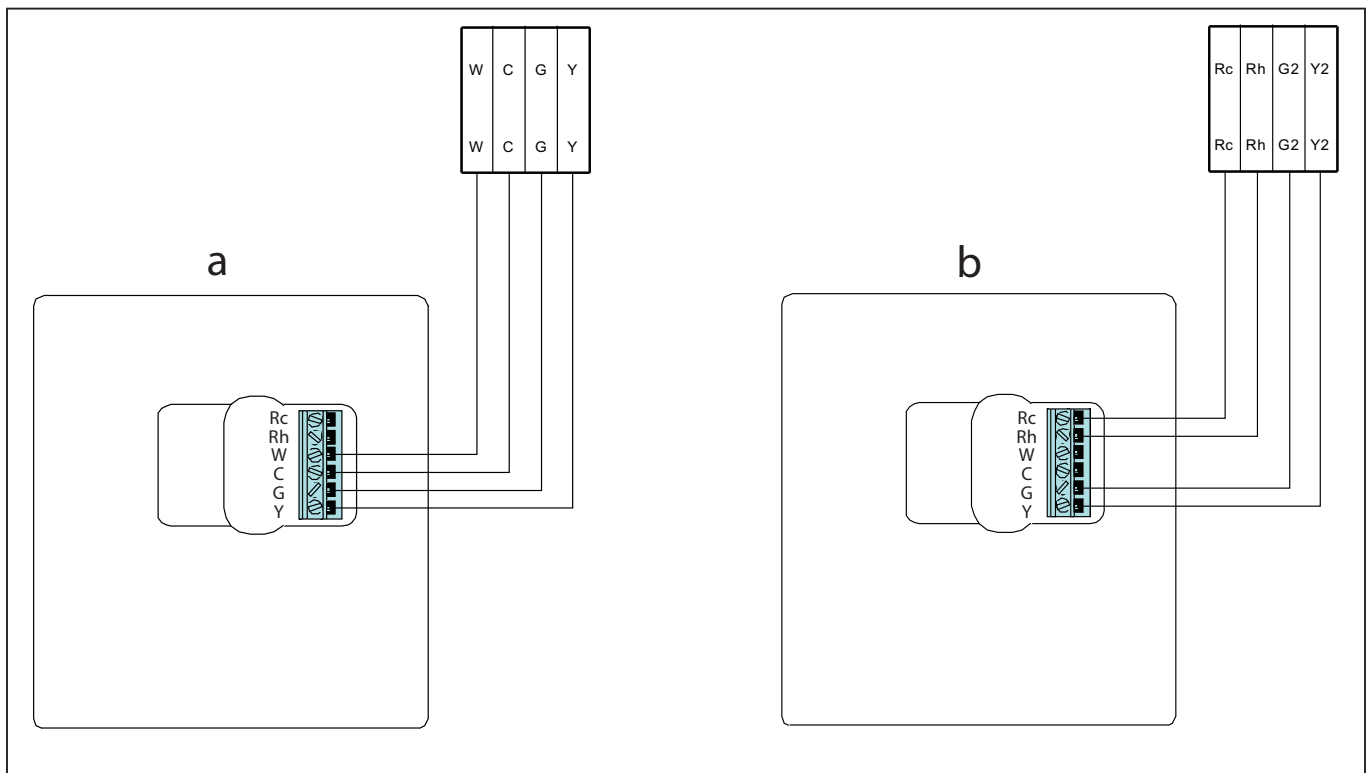

Fig. 3 - Esquema eléctrico de potencia

9. Empujar el cable excedente en la pared y contra la base de montaje. Obturar el agujero para evitar pérdidas por el aire, ya que éstas pueden influir en el funcionamiento.
10. Volver a cerrar de golpe la cubierta. Conectar el termostato a la placa de apoyo introduciendo la lengüeta en el borde inferior y articulando hacia arriba hasta asegurar el cierre de resorte superior. Ver fig. 4.
11. Cerrar el equipo del termostato asegurándose que las clavijas en la parte trasera de la placa de circuitos impresos se alineen con los enchufes en el conector.
12. Dar alimentación eléctrica a la unidad.



Fig. 4 - Conectar NUI

Al dar la corriente, todos los iconos presentes en el display se encienden durante dos segundos para probar este último.

A continuación, la configuración de la unidad aparecen visualizada 2 segundos más: podrán ser calefacción + refrigeración (HP), o solo calefacción (HO), o solo refrigeración (AC).

Para entrar en el modo de Configuración del Instalador

Pulsar durante 3 segundos y al mismo tiempo los botones zona (↶) y retención (⏻) el número del parámetro parpadeará en la zona de temporización y el del valor será visualizado en la zona temperatura del display.

Para modificar el valor de los parámetros, llevar a cabo las fases 3 a 8 del apartado “Modificación de los ajustes del usuario”.

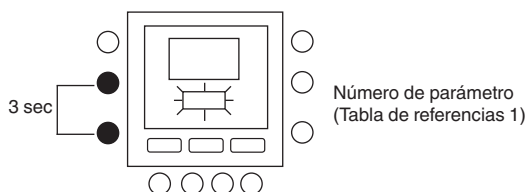

7.5 - Restablecimiento de los valores por defecto de la configuración instalador

Pulsar los botones Zona (↶) y Retención (⏻) juntos durante 10 segundos para acceder al modo de configuración de instalador. La primera vez que se selecciona este ajuste, aparece el valor 899 en la zona temperatura, mientras que el valor inicial 10 aparece en la zona de reloj de la unidad de representación visual. Pulsar y mantener el botón “abajo”.

Cuando el contador llega a 0, aparece la indicación “Fd” en la zona de temperatura. Esto significa que se está llevando a cabo el restablecimiento de los ajustes de fábrica. Cuando se termine el restablecimiento de los valores por defecto en la EEPROM, se forzará la reinicialización de la NUI.

Knopidentificatie

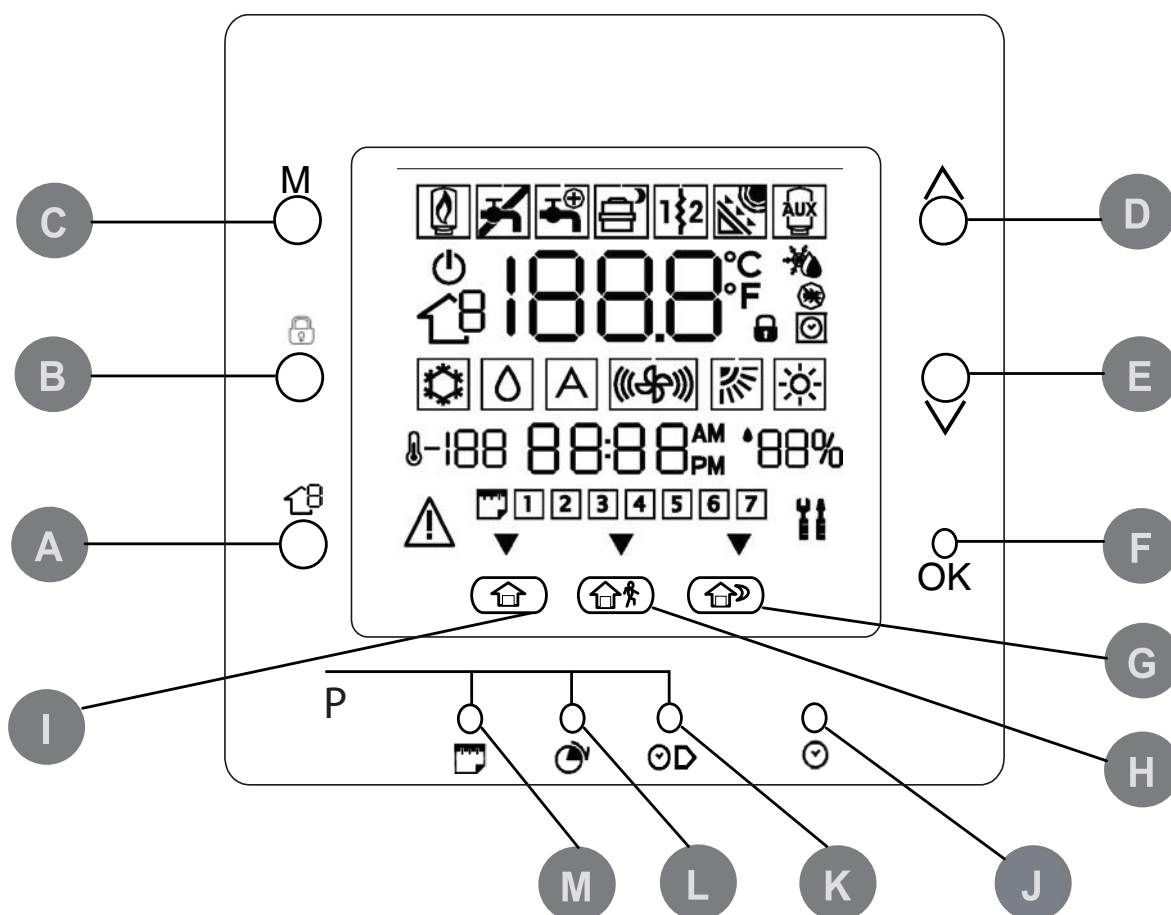

A	ZONE	Hiermee kunt u de zone waarin de NUI zich bevindt, selecteren (momenteel niet gebruikt)	H	NIET THUIS	Hiermee kunt u de verwarmings- en koelingsinstellingen voor het niet thuis-programma instellen
B	UITVOEREN/ VASTHOUDEN	Hiermee kunt u de momenteel geselecteerde temperatuur vasthouden of het ingeplande programma uitvoeren	I	THUIS	Hiermee kunt u de instellingen regelen voor verwarming, koeling en warm tapwater voor het thuisprogramma
C	MODUS	Hiermee kunt u de thermostaat instellen op verwarmen of koelen, tapwater of UIT	J	D/U/M KLOK INSTELLEN	Hiermee activeert u de modus voor het instellen van de klok
D	OMHOOG	Hiermee kunt u de temperatuur verhogen of omhoog door de op het scherm weergegeven selecties bladeren wanneer u de geavanceerde programmeerfuncties instelt	K	STARTTIJD	Hiermee activeert u het programmeermenu. De starttijden van de perioden worden weergegeven
E	OMLAAG	Hiermee kunt u de temperatuur verlagen of omlaag door de op het scherm weergegeven selecties bladeren wanneer u de geavanceerde programmeerfuncties instelt	L	PERIODE	Hiermee activeert u het programmeermenu. De programmeerbare tijdsperioden worden weergegeven
F	OK	Hiermee slaat u de door u ingestelde waarden of programmastap op	M	DAGEN	Hiermee kunt u het programmeermenu activeren en de opties weergeven – 1 t/m 7 (alle dagen), 1 t/m 5 (weekdagen), 6 t/m 7 (weekeinden) en afzonderlijke dagen (1,2,3,4,5,6,7)
G	NACHT	Hiermee kunt u de instellingen regelen voor verwarming, koeling en warm tapwater voor het nachtprogramma			

Indicatoren op scherm

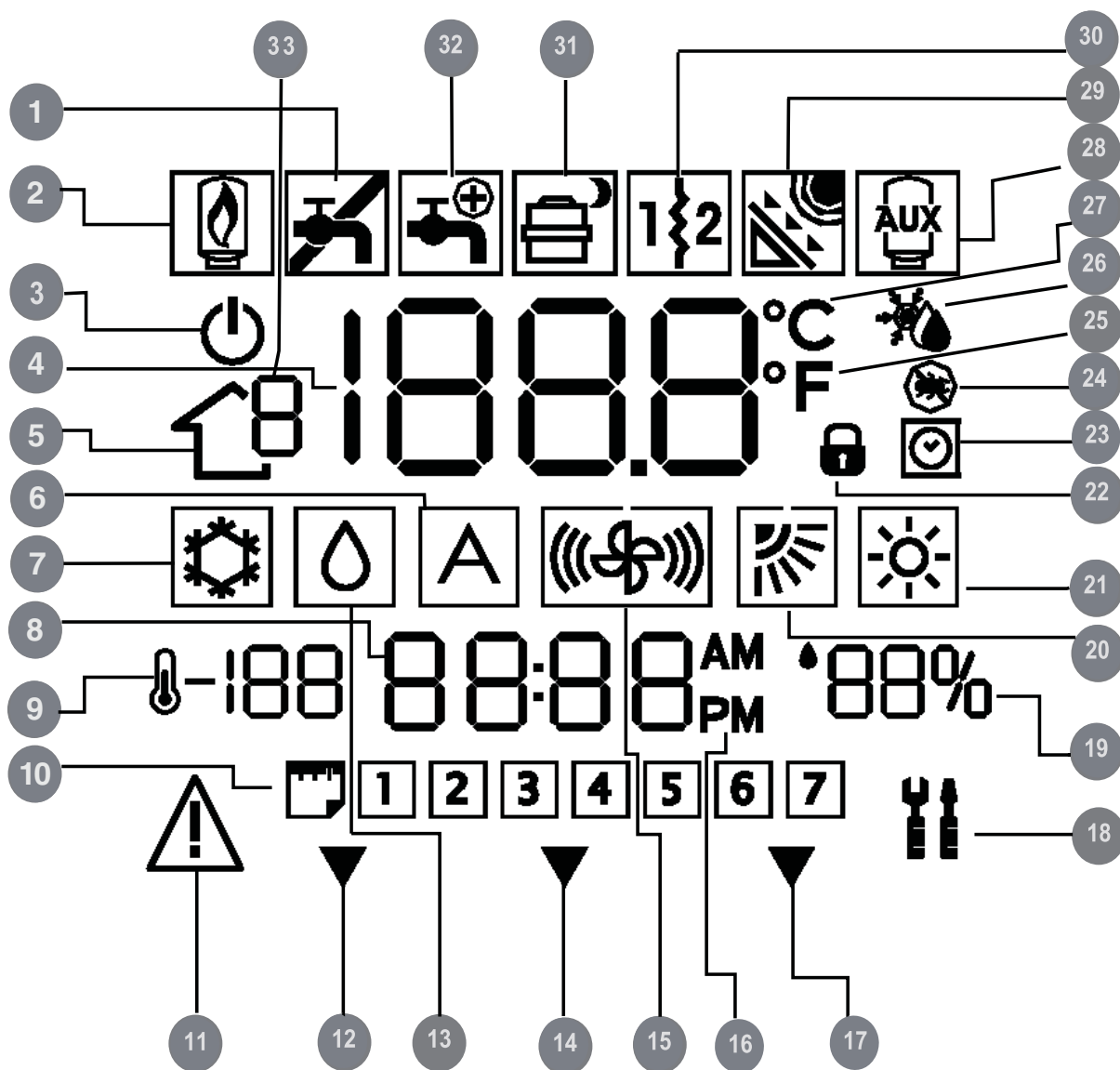

- 1 Icoon voor waarschuwing tapwater (ontsmetting gefaald)
- 2 Gasboiler
- 3 Systeemmodus uit
- 4 Displaygedeelte met kamertemperatuur / Temperatuur warm tapwater
- 5 Zone
- 6 Niet gebruikt
- 7 Koelingsmodus
- 8 Displaygedeelte met tijd
- 9 Buitentemperatuur
- 10 Dag van de week
- 11 Alarm

- 12 Systeem gebruikt aanwezigheidsinstellingen
- 13 Tapwater modus
- 14 Systeem gebruikt niet-thuisinstellingen
- 15 Niet gebruikt
- 16 AM- of PM-indicator voor huidige tijd
- 17 Systeem gebruikt slaapinstellingen
- 18 Service-/Installateurmodus
- 19 Percentage relatieve luchtvochtigheid
- 20 Niet gebruikt
- 21 Verwarmingsmodus
- 22 Toetsenblok is vergrendeld (geen hangslot betekent ontgrendeld)

- 23 Schema geactiveerd
- 24 Ontsmettingscyclus
- 25 Niet gebruikt
- 26 Thuis antivries
- 27 Celsius
- 28 Tapwater tank elektrische verwarmingseenheid (oververhitter)
- 29 Zon
- 30 Elektrische verwarmingseenheid 1 en 2
- 31 Compressor ON / Stiltemodus
- 32 Warm tapwater 3-wegklep
- 33 Zonenummer

1 - INLEIDING

De programmeerbare serie CIAT NUI gebruikersinterface is een eenheid op laagspanning, die aan de muur bevestigd wordt, voor behoud van de kamertemperatuur en temperatuur van het warm tapwater, via beheer van de werking van het verwarmings-/ koelsysteem.







De volgende eigenschappen werden voorzien:
Afzonderlijke setpoints voor verwarming en koeling, besturing over 2 zones, besturing van warm tapwater, toetsenbordblokkering, achterverlichting, programmering voor alle weekdays met 2 / 4 / 6 perioden. Deze handleiding levert instructies voor gebruik, configuratie en installatie van de NUI.

OPMERKING: Het voorpaneel wordt enkel op de NUI gemonteerd bij muurinstallatie. Negeer alle vermelde informatie betreffende het voorpaneel bij installatie in een eenheid.

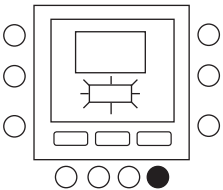
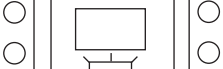
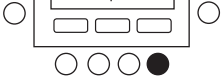
2 - SNEL STARTEN

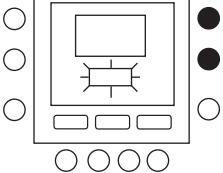
2.1 - Dag en tijd instellen

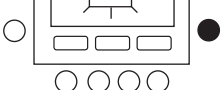
U moet eerst de tijd en dag instellen voordat u een van de programmeerfuncties van de NUI kunt gebruiken.

1. Open de deur.	
2. Druk op de knop D/U/M KLOK INSTELLEN (⌚).	
3. Druk op de omhoog- of omlaagknop om de uren in te stellen. Stop bij het correcte uur.	
4. Druk opnieuw op de knop D/U/M KLOK INSTELLEN (⌚) waarna de minuten op het display gaan knipperen.	
5. Druk op de omhoog- of omlaagknop om de minuten in te stellen. Stop bij het correcte aantal minuten.	
6. Druk opnieuw op de knop D/U/M KLOK INSTELLEN (⌚) waarna de dag op het display gaat knipperen.	
7. Druk op de omhoog- of omlaagknop om de dag in te stellen. Stop bij het correcte aantal minuten.	
8. Druk op OK of sluit de deur.	

3 - BEDIENINGSEENHEID PROGRAMMEREN

3.1 - Touch 'N' Go-functie

De unieke Touch 'N' Go-functie op de thermostaat is een revolutionair hulpmiddel waarmee u een eenvoudigere programmeeroptie – letterlijk aanraken – kunt gebruiken om het maximale comfort uit het hele comfortstelsel te halen.

Door een van de Touch 'N' Go-knoppen – thuis (🏠), niet thuis (🏠🚶) en nacht (🌙) – aan te raken weet de thermostaat waar u zich bevindt. Om dit comfortniveau in uw huis voor altijd te handhaven, drukt u nog een keer op de –vasthoudknop (🔒)– en vervolgens bent u klaar. Het is de ideale keuze voor diegene wiens dagindeling per dag verschilt of wiens dagindeling niet past in de twee, vier of zes voorspelbare tijdsperioden die de thermostaat toestaat. Deze drie comfortopties – thuis, niet thuis en nacht – zijn tegelijkertijd aangesloten op de complete programmeermogelijkheden van de thermostaat zodat u van het door u gewenste thuiscomfort kunt genieten wanneer u dat wilt.

De drie Touch 'N' Go-knoppen werden op de fabriek geprogrammeerd voor instelling van de temperatuur voor verwarming, koeling en warm tapwater, voor specifieke tijdsintervallen. U kunt deze vooraf ingestelde temperatuurinstellingen en de uren dat u ze wilt gebruiken op een eenvoudige wijze wijzigen. Lees deze handleiding en leer hoe u dit kunt doen en ontdek hoe handig dit apparaat is.

3.2 - Touch 'N' Go-functie programmeren

De Touch 'N' Go-functie op de thermostaat hebben betrekking op de knoppen thuis (🏠), niet thuis (🏠🚶) en nacht (🌙) die zich onder op het display bevinden. De knoppen worden voor drie programmeeropties gebruikt.

Via deze eenvoudigere programmeeroptie kunt u de vooraf ingestelde temperatuurinstellingen voor thuis, niet thuis of nacht accepteren, of u kunt uw eigen Touch 'N' Go instellingen maken voor de temperatuur voor verwarming, koeling en warm tapwater. Waar u ook voor kiest, uw instellingen voor thuis, niet thuis en nacht worden automatisch gekoppeld aan een van de zes tijdsperioden die ook vooraf op de thermostaat zijn ingesteld (en te wijzigen zijn).

Hier ziet u de vooraf geprogrammeerde temperatuurinstellingen voor thuis, niet thuis en nacht.

Aanraakoptie	Verwarmen	Koelen	Warm tapwater
Aanwezig	20 ° C	24 ° C	60 ° C
Afwezig	15 ° C	28 ° C	50 ° C
Slapen	18 ° C	26 ° C	Niet beschikbaar

3.3 - Selecteren van de zone

Ga als volgt te werk voor weergave van de temperatuur, vochtigheid, Touch'N'Go instellingen en setpoint van een bepaalde zone:

1. Open het voorpaneel
2. Druk op het zoneknop (↕) om de gewenste zone te selecteren:
3. De zones worden als volgt voorgesteld
 0. NUI zone
 1. Verwarmings-/koelingszone 1
 2. Verwarmings-/koelingszone 2
 3. Tapwater

3.4 - Fabrieksinstellingen wijzigen

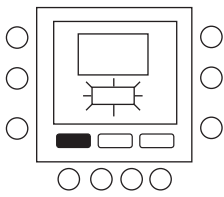
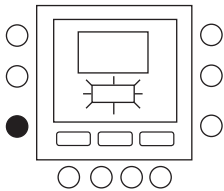
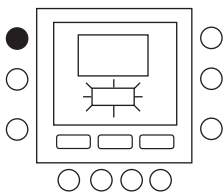
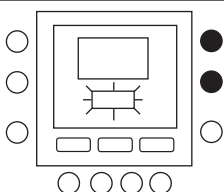
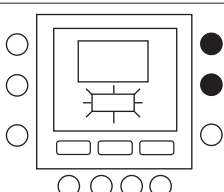
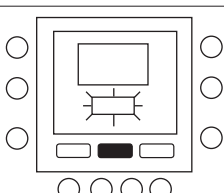
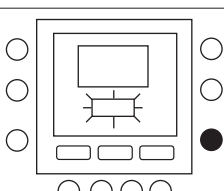
1. Druk op de te wijzigen comfortknop (🏠 or 🏠🌬 or 🏠🔥) en houd de knop ongeveer gedurende vijf seconden ingedrukt. De ingestelde temperatuur en het verwarmings (🔥) of koelingsymbool (🌬) knipperen. of tapwater.
 
2. Selecteer de gewenste zone door herhaaldelijke indrukking van de zoneknop (↕).
 
3. Indien zone 1 of 2 werd geselecteerd, moet u de modusknop (M) indrukken voor selectie van (🔥) of koeling (🌬).
 
4. Druk op de omhoog- of omlaagknop aan de rechterkant van het display totdat u de gewenste temperatuurinstelling van de huidige werkingsmodus hebt bereikt. Op dit moment gaat het pictogram van een driehoek (▼) dat zich boven de ingedrukte comfortknop (🏠 or 🏠🌬 or 🏠🔥) bevindt, knippereng.
 
5. Druk op de omhoog- of omlaagknop aan de rechterkant van het display totdat u de gewenste temperatuurinstelling hebt bereikt.
 
6. Als u op een van de andere twee Touch 'N' Goknoppen drukt, kunt u de stappen 2 t/m 4 herhalen
7. Selecteer een andere zone en herhaal de stappen 3 tot 6 indien vereist
 
8. Druk op OK om de wijzigingen te bevestigen en de modus voor het wijzigen van de comfortinstellingen te verlaten.
 

3.5 - Tijdsperioden voor temperatuur wijzigen

Nadat u de temperatuurinstellingen voor thuis, niet thuis en nacht hebt ingesteld, kunt u de tijd instellen waarop die temperatuurinstellingen gebruikt moeten worden.

De tijdsintervallen worden gedefinieerd als periodes; zone 1 en zone 2 hebben maximum 6 periodes; zone 3 heeft maximum 4 periodes. Periodes zijn op het display te herkennen als P1, P2, P3, P4, P5 en P6.

De thermostaat bevat vooraf ingestelde periodes (zie hieronder), maar u kunt deze aan uw manier van leven aanpassen. Om het aantal periodes te selecteren wordt verwezen naar de gebruiker.

Periode	Starttijd periode	
	Zone 1 / Zone 2	Zone 3
P1	6:00	6:00
P2	8:00	8:00
P3	12:00	18:00
P4	14:00	24:00
P5	18:00	Niet beschikbaar
P6	22:00	Niet beschikbaar

OPMERKING: Zone 1 en zone 2 hebben dezelfde periodes.

3.6 - Toewijzing periodes

De volgende parameters kunnen toegewezen worden voor elke periode.

Zone 1: kamertemperatuur (🏠/🏠👤/🏠👤), Zonemodus (AAN/UIT), Stiltemodus (AAN/UIT)

Zone 2: kamertemperatuur (🏠/🏠👤/🏠👤), Zonemodus (AAN/UIT)

Zone 3: Temperatuur warm tapwater (🏠/🏠👤), oververhitter (AAN/UIT)

Hier volgt een voorbeeld van programmering met gebruik van de periodes en Touch 'N' Go opties ingesteld op de fabriek.

Zone 1

Periode Start Tijd ingesteld op fabriek	Nummer Periode	Touch 'N' Go Optie voor elke periode ingesteld op fabriek	Zonemodus	Silent Mode
6:00 AM	1	Aanwezig (🏠)	AAN	UIT
8:00 AM	2	Afwezig (🏠👤)	AAN	UIT
5:00 PM	3	Aanwezig (🏠)	AAN	UIT
10:00 PM	4	Slapen (🏠👤)	AAN	UIT
11:00 PM	5	Aanwezig (🏠)	AAN	UIT
00:00 AM	6	Slapen (🏠👤)	AAN	UIT

Zone 2

Periode Start Tijd ingesteld op fabriek	Nummer Periode	Touch 'N' Go Optie voor elke periode ingesteld op fabriek	Zonemodus
6:00	1	Aanwezig (🏠)	AAN
8:00	2	Afwezig (🏠👤)	AAN
12:00	3	Afwezig (🏠👤)	AAN
14:00	4	Slapen (🏠👤)	AAN
18:00	5	Aanwezig (🏠)	AAN
22:00	6	Slapen (🏠👤)	AAN

Zone 3

Periode Start Tijd ingesteld op fabriek	Nummer Periode	Touch 'N' Go Optie voor elke periode ingesteld op fabriek	Oververhitter toegestaan
6:00	1	Aanwezig (🏠)	NEE
8:00	2	Afwezig (🏠👤)	NEE
18:00	3	Aanwezig (🏠)	NEE
24:00	4	Aanwezig (🏠)	JA

U kan als volgt de periodes instellen naar wens.

- Open de deur.
- Druk op de dagknop (🏠) onder op de thermostaat. 1 t/m 7 knipperen op het display.
- Selecteer een van de opties (1 t/m 7, 1 t/m 5, 6 t/m 7 of een afzonderlijke dag: 1, 2, 3, 4, 5, 6, 7) door op de dagknop (🏠) te drukken totdat de gewenste optie op het display verschijnt. Selecteer 1 t/m 7 als uw afzonderlijke dagindelingen identiek zijn.
- Wanneer u een van de opties (1 t/m 7, 1 t/m 5, 6 t/m 7 of een afzonderlijke dag) hebt geselecteerd: 1, 2, 3, 4, 5, 6, 7), druk op de periodeknop (🕒) onder op de thermostaat. P1 knippert op het display.
- Selecteer de gewenste zone door herhaaldelijke indrukking van de zoneknop (🏠).
- Om de uren in P1 te wijzigen, drukt u op de starttijdknop (🕒) onder in het scherm.
- De uren knipperen als 6:00 AM op het scherm. Druk op de omhoog- of omlaagknop en stop bij de gewenste tijd
- Om de minuten te wijzigen, drukt u op de starttijdknop (🕒). De minuten knipperen als 6:00 AM op het scherm. Druk op de omhoog- of omlaagknop en stop bij de gewenste tijd.
- De "stoptijd" voor periode 1 (P1) is tevens de "starttijd" voor periode 2 (P2). Om de stoptijd van P1 te wijzigen – dit betekent dat u dan tevens de starttijd van P2 wijzigt – maakt u gebruik van de instructies uit de volgende stap voor het wijzigen van de starttijd van periode 2.
- Druk op de Touch 'N' Go-knop – thuis (🏠), niet thuis (🏠👤) of nacht (🏠👤) – die u tijdens periode 1 (P1) wilt gebruiken, en die zich in de rij met knoppen net onder het display bevinden. Boven de geselecteerde knop ziet u een pictogram van een driehoek (▼). De thermostaat weet dan of u tijdens P1 thuis bent of niet, of slaapt. De thermostaat gebruikt de verwarmings- en koelingstemperaturen die u voor die Touch 'N' Go-knop hebt geselecteerd. Als de verwarmingstemperatuur tijdens de aanwezigheidsmodus bijvoorbeeld op 23 °C is ingesteld, dan houdt de thermostaat tijdens P1 de warmte op 23 °C..
- Voor zone 1 en zone 2: druk op de modusknop (M) op de linkerzijde van het scherm.
 - Indien de OFF icon (🔌) wordt weergegeven, is de zonemodus aangeschakeld, zo niet is deze uitgeschakeld.

12. Voor zone 1 : Druk op de vasthoudknop (⏏) aan de linkerkant van het display.
 • Indien het icoon van de Stiltemodus (🔇) wordt weergegeven, is de Stiltemodus aangeschakeld, zo niet is deze uitgeschakeld.

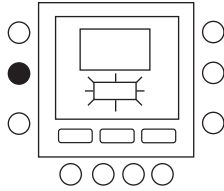

13. Voor zone 3: druk op de vasthoudknop (⏏) op de linkerzijde van het scherm.
 • Indien de icoon van de Oververhitter (🔥) wordt weergegeven, is de oververhitter aangeschakeld, zo niet is deze uitgeschakeld.

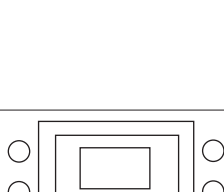

14. Druk twee keer op de periodeknop (🕒) P2 knippert op het display.

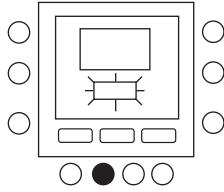

15. Om de uren te wijzigen, drukt u op de starttijdknop (🕒).

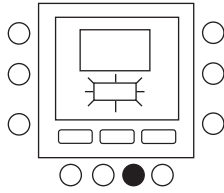

16. Druk op de knop thuis (🏠), niet thuis (🏠🚶), of nacht (🌙).

17. Druk op de modusknop (M) om de Zonemodus op AAN of UIT te schakelen.

18. Druk op de vasthoudknop (⏏) om de frequentieverlagingsmodus AAN of UIT te zetten.

19. Op dezelfde wijze kunt u P3, P4, P5 en P6 programmeren.

20. Als u 1 t/m 7 niet hebt geselecteerd toen u dit proces startte, herhaal dan alle stappen voor de overgebleven door u geselecteerde tijdsbestekken – 1 t/m 5, 6 t/m 7 of een afzonderlijke dag: 1, 2, 3, 4, 5, 6, 7

21. Om te bevestigen dat de thermostaat uw wijzigingen heeft geaccepteerd, loopt u door de zes tijdsperiodes door op de dagknop (📅) te drukken, uw tijdsbestek – 1 t/m 7 (alle dagen), 1 t/m 5 (weekdagen), 6 t/m 7 (weekeinden) of een afzonderlijke dag – te selecteren: 1, 2, 3, 4, 5, 6, 7 – en vervolgens op de periodeknop (🕒) te drukken om de Touch 'N' Gooptie die aan elke starttijd, CDU-modusinstelling en frequentieverlagingsmodusinstelling toegewezen is, te bekijken. Telkens wanneer u op de periodeknop (🕒), drukt, gaat u naar de volgende starttijd.

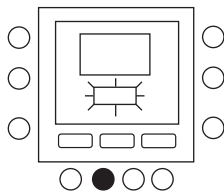
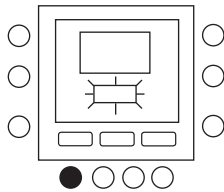

22. Druk op OK of sluit de deur.

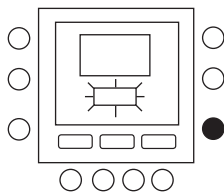

4 - GEAVANCEERDE PROGRAMMEEROPTIES

4.1 - Wijzigen of aanhouden van de temperatuur

U kan tijdelijk de temperatuurinstelling in een bepaalde zone wijzigen (door gebruik van de NUI geïnstalleerd in die zone).

1. Open de deur.
2. Druk op de zone-toets (🏠) to select zone 0.

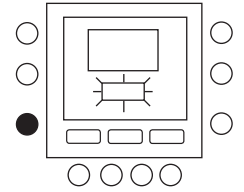

3. Druk op de modusknop (M) om de gewenste modus te selecteren. Druk op de omhoog- en omlaagknoppen aan de rechterkant tot u de gewenste temperatuurinstelling hebt bereikt. Hierdoor wordt een "tijdelijke temperatuur vastgehouden" tot de volgende vooraf ingestelde tijdsperiode actief wordt. Het pictogram (🕒) dat aangeeft dat een schema actief is, knippert op het display.

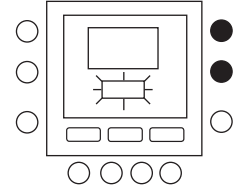

4. Om de temperatuurinstelling vast te houden zodat deze tijdens de volgende vooraf ingestelde tijdsperiode niet wijzigt, drukt u op de vasthoudknop (⏏) aan de linkerkant en houdt u deze ingedrukt. De door u ingestelde temperatuur blijft gehandhaafd tot u de vasthoudknop loslaat. Het pictogram (🕒) dat aangeeft dat een schema actief is, verdwijnt.

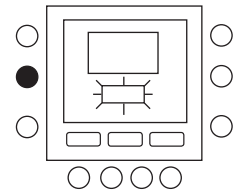

5. Om terug te keren naar de vooraf ingestelde temperatuur voor die tijdsperiode, drukt u op de vasthoudknop (⏏). Hierdoor wordt de vastgehouden temperatuur losgelaten en keert de temperatuur terug naar de geprogrammeerde temperatuurinstelling. Het pictogram (🕒) dat aangeeft dat een schema actief is, verschijnt.

6. Sluit de deur.

4.2 - Geavanceerde programmering van codes op het scherm

U kan verschillende systeemparameters aanpassen. Voor de volledige lijst en beschrijving van de parameters wordt verwezen naar de handleiding van de hoofdeenheid.

4.3 - Uw functie-instellingen wijzigen

U kunt nu de instellingen van verschillende functies met de NUI wijzigen. Ga als volgt te werk om de thermostaatinstellingen te programmeren.

1. Open de deur.
2. Druk op de knoppen thuis (🏠) en niet thuis (🏠🚶) en houd ze gedurende 3 seconden ingedrukt. Parameternummer "1" knippert in het tijdgedeelte van het display weergegeven.
3. Druk op de modusknop (M). De parameterwaarde knippert in het temperatuurgedeelte op het display.
4. Druk op de omhoog- of omlaagknoppen om door u gewenste waarden in te stellen. Deze moeten binnen het voor die parameter opgegeven bereik liggen. Het opgegeven pictogram van die specifieke parameter wordt weergegeven.
5. Druk op de modusknop (M) om de instellingen op te slaan en om over te gaan naar de volgende parameter die u wenst te wijzigen. Het nummer van de parameter zal knipperen.
6. Druk op de omhoog- of omlaagknop om naar de volgende parameter te gaan. (Als in de huidige displayweergave het parameternummer wordt weergegeven).
7. U kunt al uw parameters via dezelfde procedure programmeren. Druk nadat u het instellen voltooid hebt op OK of op de zoneknop (🏠) om uw instellingen op te slaan en terug te keren naar het normale displayscherm. (Als in de huidige displayweergave het parameternummer wordt weergegeven).
8. Sluit de deur.

OPMERKING: Raadpleeg de tabel met parameters in de handleiding van de hoofdeenheid.

4.4 - Herstel van instelling defaultwaarden voor gebruiker

Hieronder vindt u de procedure voor het wijzigen van de gebruikersparameters in standaardwaarden.

1. Druk de knoppen thuis (🏠) en niet thuis (🏠🚶) gedurende 10 seconden tegelijkertijd in om de gebruikersconfiguratiemodus te activeren. Wanneer u deze instelling voor de eerste keer selecteert, wordt 999 in het tijdgedeelte en de startwaarde 10 in het temperatuurgedeelte van het display weergegeven.
2. Druk op de omlaagknop en houd de knop ingedrukt. Als de teller de nul bereikt, wordt in het temperatuurgedeelte van het display "Fd" weergegeven. Dit betekent dat de fabrieksinstellingen worden voorbereid. Nadat de fabrieksinstellingen in de EEPROM zijn hersteld, reset de NUI het apparaat.

5 - SPECIALE FUNCTIES

5.1 - Kamertemperatuursensor instellen

De NUI bevat een functie waarmee u een waarde bij de weergegeven kamertemperatuur kunt optellen of van de weergegeven kamertemperatuur aftrekken. Op deze wijze kan de NUI de correcte kamertemperatuur weergegeven, zelfs als de NUI NUI of de kamertemperatuur sensor geïnstalleerd werd op een plek met slechts een klein temperatuurverschil.

In dit geval kan de variabele KAMERT.SENSOR AANP. in het bereik van +5 °C/-5 °C worden aangepast en deze waarde wordt bij de echte waarde van de kamertemperatuursensor opgeteld. Raadpleeg de tabel met parameters in de handleiding van de hoofdeenheid.

5.2 - Snelkoppeling naar frequentieverlagingsmodus

Druk op de vasthoudknop (🔒) voor 10 seconden om de Stiltemodus aan te schakelen. Schakel de Stiltemodus aan door de vasthoudknop (🔒) opnieuw in te drukken gedurende 10 seconden. Als de frequentieverlagingsmodus/nachtmodus/stiltemodus actief is, geeft de NUI het pictogram (🌙) weer. Als de FR-modus actief is, wordt de in het programmaschema geselecteerde instelling altijd tijdelijk uitgeschakeld.

5.3 - Toetsenbord vergrendelen

Alle toets- en opdrachtfuncties vergrendelen

1. Open de deur.
2. Druk op de drie knoppen voor dagen (📅) periode (🕒), en starttijd (🕒) en houd ze gedurende 3 seconden ingedrukt.
3. Alle toetsen worden uitgeschakeld en het vergrendelpictogram (🔒) verschijnt op het display.
4. Om het toetsenbord te ontgrendelen, drukt u opnieuw op de drie knoppen en houdt u ze gedurende 3 seconden ingedrukt. Het vergrendelpictogram (🔒) verdwijnt.

5.4 - Klok

De klok blijft nog 8 uur werken nadat de voeding uitgeschakeld is.

6 - WAT TE DOEN INDIEN !

6.1 - Tabel met foutcodes

Indien het systeem faalt, zal het alarmicoon (⚠) oplichten. Failures are identified by a fault code. Fouten worden geïdentificeerd door een foutcode.

Actieve foutcodes worden opeenvolgend weergegeven, met een interval van 1 seconde. Voor een beschrijving van de foutcodes wordt verwezen naar de handleiding van de hoofdeenheid.

7 - MONTAGE

7.1 - Veiligheidstips

Lees de volgende instructies van de fabrikant aandachtig door en volg de instructies op. Houd u tijdens de installatie aan alle plaatselijke voorschriften met betrekking tot elektrische apparaten. Alle kabels moeten voldoen aan de plaatselijke en nationale voorschriften.

Als de kabels niet goed aangesloten zijn of de installatie niet goed is uitgevoerd, kan de NUI beschadigd raken. Lees de informatie over de signaalwoorden **GEVAAR**, **WAARSCHUWING** en **VOORZICHTIG** aandachtig door. Deze woorden worden gebruikt voor het veiligheidssymbool. **GEVAAR** verwijst naar ernstige gevaren die kunnen leiden tot ernstig lichamelijk letsel of de dood. **WAARSCHUWING** verwijst naar gevaren die kunnen leiden tot lichamelijk letsel of de dood. **VOORZICHTIG** wordt gebruikt om onveilige handelingen aan te duiden die tot licht lichamelijk letsel of schade aan product of eigendom kunnen leiden.

OPMERKING wordt gebruikt voor het benadrukken van suggesties die de installatie, betrouwbaarheid of bediening kunnen vergemakkelijken.

7.2 - Voeding

De NUI wordt gevoed door niet-geregelde 12 volt gelijkstroom. Elektrische voeding naar de Gebruikersinterface wordt geleverd door de eenheid waaraan deze is aangesloten.

7.3 - Stap 1 — Locatie van gebruikersinterface

- Ongeveer 1,5 m boven de vloer.
- In de buurt van of in een veelgebruikte kamer, bij voorkeur op een scheidingsmuur in een kamer.
- Op een deel van de muur zonder buizen of leidingen.

Gebruikersinterface mag NIET worden gemonteerd.

- In de buurt van een raam, op een buitenmuur, of naast een deur die naar buiten leidt.
- Blootgesteld aan direct zonlicht of warmte van zon, lamp, open haard of ander temperatuurgenererende voorwerpen die een verkeerde temperatuurwaarde kunnen opleveren.

- In de buurt van of in de directe luchtstroom van toevoer- en retourluchtkanalen.
- In ruimtes met slechte luchtcirculatie, zoals achter een deur of in een nis.

7.4 - Stap 2 — Gebruikersinterface installeren

LET OP: GEVAAR BIJ BEDIENING VAN ELEKTRISCHE APPARATEN

Als u deze waarschuwing niet opvolgt, kan dit leiden tot lichamelijk letsel of de dood. Schakel voordat u de gebruikersinterface installeert eerst alle voeding naar de apparatuur uit. Het is mogelijk dat u meer dan een voedingsaansluiting moet loskoppelen.

1. Schakel alle voeding die naar het apparaat loopt uit.
2. Ga als volgt te werk als een bestaande gebruikersinterface wordt vervangen:
 - Verwijder de bestaande gebruikersinterface van de muur.
 - Koppel de kabels van de bestaande gebruikersinterface een voor een los.
 - Noteer bij het loskoppelen van elke kabel de kabelkleur en de aansluitmarkering.
3. Open de NUI (montagebasis) om de montagegaten bloot te leggen. De basis kan verwijderd worden om de montage te vergemakkelijken. Druk op het ontgrendelingslipje aan de bovenkant van de NUI en klap het ontgrendelingslipje voorzichtig open om de montagebasis van de rest van de NUI los te maken.
4. Leid de NUI-kabels door de grote opening in de montagebasis. Lijn de montagebasis uit met de muur en markeer de muur door de 2 montagegaten. Zie fig. 1.

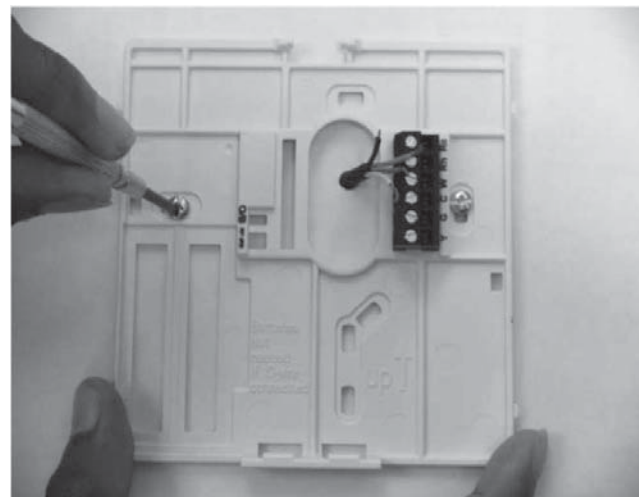

Fig. 1 - Achterplaat monteren

5. Boor in de markeringen twee montagegaten van 5 mm in de muur.
6. Bevestig de montagebasis met de 2 meegeleverde ankers en schroeven op de muur. Let er daarbij op dat de kabels door de opening in de montagebasis lopen.

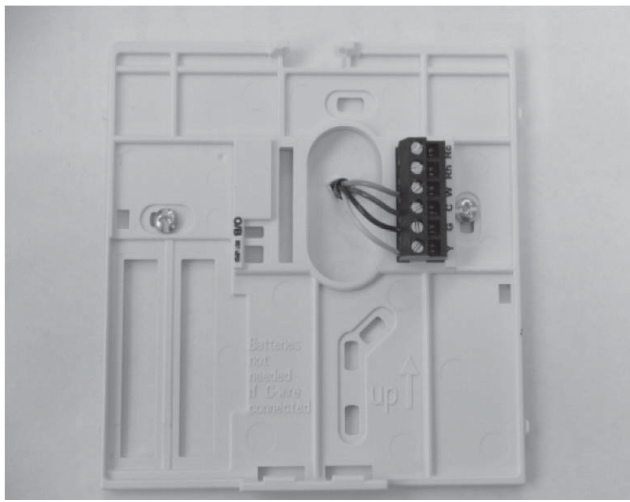

Fig. 2 - Kabels aan aansluitstrip vastmaken

7. Pas de lengte en de looprichting van elke kabel aan om met 6,5 mm extra kabel de juiste aansluitingen en aansluitblokken op de montagebasis te kiezen. Haal slechts 6,5 mm van de kabelisolatie weg om te voorkomen dat naast elkaar liggende kabels wanneer ze worden aangesloten, met elkaar kunnen kortsluiten. Zie fig. 2.
8. Sluit de kabels aan op de overeenstemmende aansluitpunten van de aansluitstrip. De handleiding van de eenheid specificeert op welke aansluitstrip de Voor aansluiting op W-C-G-Y, wordt verwezen naar fig. 3a; voor aansluiting op Rc-Rh-G2-Y2, wordt verwezen naar fig. 3b.

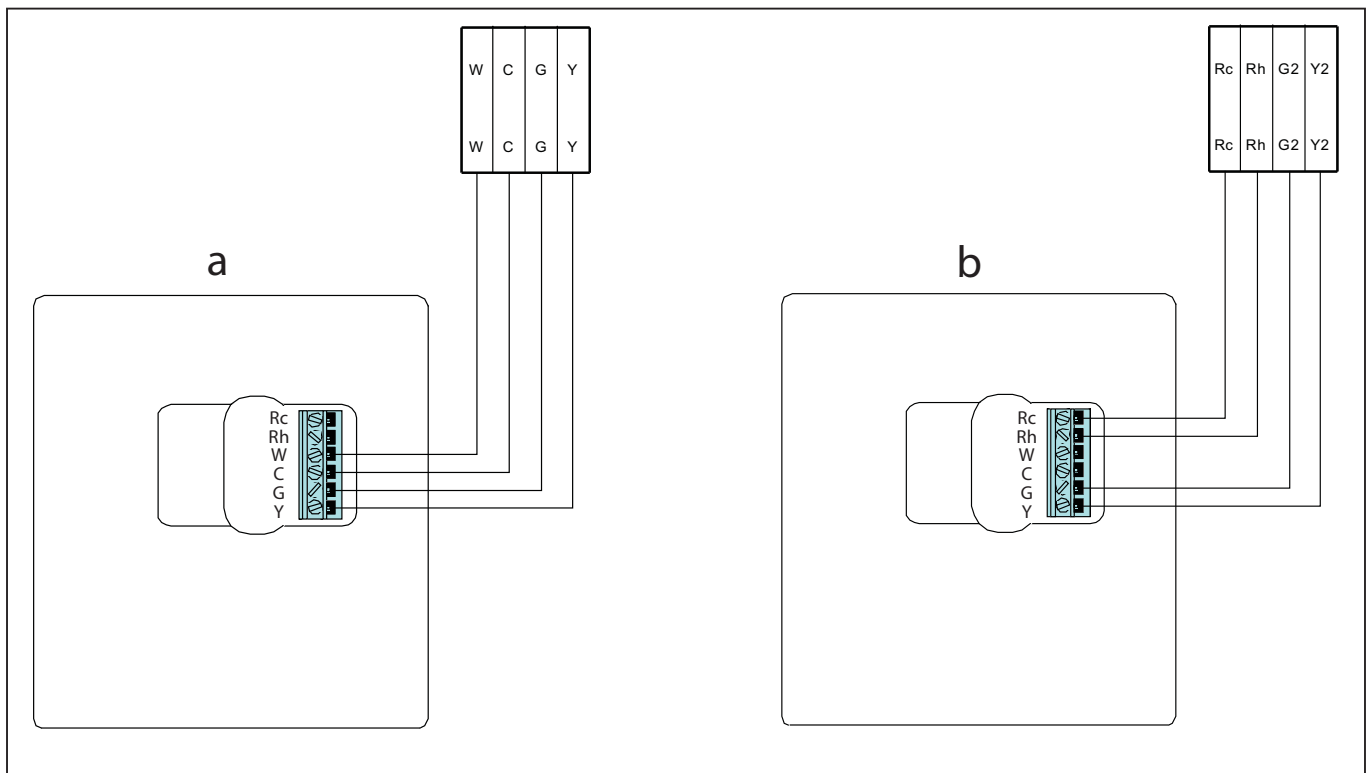

Fig. 3 - Bedradingschema stroom

9. Duw overtollige kabels in de muur en tegen de montagebasis. Afdichtingsopening in muur om lekkage van lucht te voorkomen. Lekkages kunnen de werking negatief beïnvloeden.
10. Klap de behuizing weer dicht. Maak de thermostaat aan de achterplaat vast door het lipje in de onderste hoek te steken en scharnier de thermostaat tot de bovenkant vastklapt. Zie fig. 4.
11. Sluit de thermostaateenheid en controleer of de pennen op de achterkant van de printplaat met de moffen in de connector zijn uitgelijnd.
12. Schakel de voeding van het apparaat in.



Fig. 4 - NUI bevestigen

Wanneer de voeding wordt ingeschakeld, gaan alle pictogrammen op het display gedurende 2 seconden branden om het display te testen.

Daarna wordt de configuratie van de eenheid weergegeven voor nog eens 2 seconden: dit kan verwarming + koeling (HP) of enkel verwarming (HO) of enkel koeling (AC) zijn.

Installateurconfiguratiemodus activeren

Druk de zone (↶) en vasthoudknoppen (⏏) gedurende 3 seconden tegelijkertijd in. Het parameternummer knippert in het tijdgedeelte op het display en de parameterwaarde wordt in het temperatuurgedeelte op het display weergegeven.

Om de waarde van de parameters te wijzigen, moet u de stappen 3 tot 8 uit paragraaf “Wijziging van gebruikersinstellingen” opvolgen.

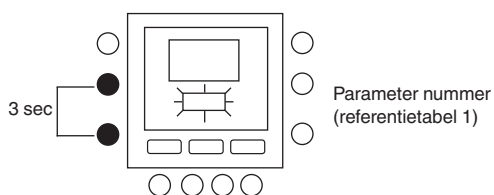

7.5 - Herstel instelling defaultwaarden van installateurconfiguratie

Druk op de zoneknop (↶) en vasthoudknop (⏏) buttons at a time for 10 gedurende 10 seconden voor toegang tot de installateurconfiguratiemodus. De eerste maal dat deze instelling werd geselecteerd, zal op het scherm het nummer 899 verschijnen ter hoogte van de temperatuurzone; ter hoogte van de tijdszone verschijnt de beginwaarde 10. Houd de omlaagknop ingedrukt.

Wanneer de teller de waarde nul bereikt, verschijnt er op het scherm “Fd” ter hoogte van de temperatuurzone. De op de fabriek ingestelde defaultwaarden worden verwerkt. Bij succesvolle vervollediging of herstel van de defaultwaarden in de EEPROM, zal de NUI overgaan tot een afgedwongen reset.



Siège social

Avenue Jean Falconnier B.P. 14
01350 Culoz - France
Tel. : +33 (0)4 79 42 42 42
Fax : +33 (0)4 79 42 42 10
info@ciat.fr - www.ciat.com

Compagnie Industrielle
d'Applications Thermiques
S.A. au capital de 26 728 480 €
R.C.S. Bourg-en-Bresse B 545.620.114



ISO 9001 • ISO 14001
OHSAS 18001

Document non contractuel.

Dans le souci constant d'améliorer son matériel, CIAT se réserve le droit de procéder sans préavis à toutes modifications techniques.