



TOSHIBA

Leading Innovation >>>

SUPER MODULAR MULTI SYSTEM AIR CONDITIONER

Owner's Manual

For wireless remote controller

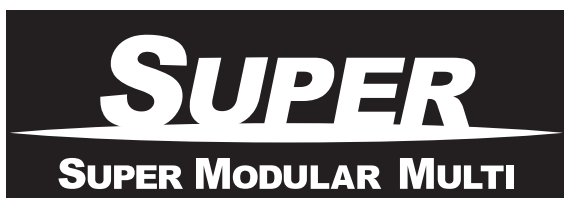

Indoor Unit

Model name:

High-Wall Type

MMK-AP0073H, MMK-AP0073H-C

MMK-AP0093H, MMK-AP0093H-C

MMK-AP0123H, MMK-AP0123H-C

MMK-AP0153H, MMK-AP0153H-C

MMK-AP0183H, MMK-AP0183H-C

MMK-AP0243H, MMK-AP0243H-C

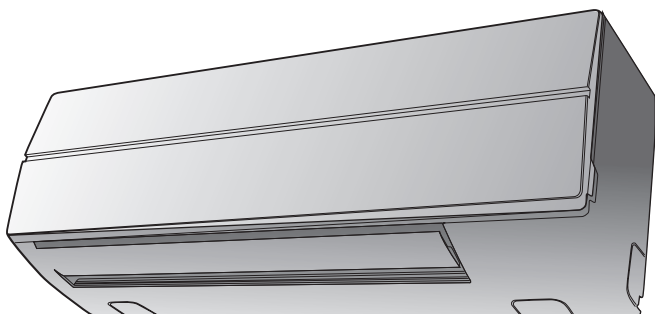

For commercial use
 Pour usage commercial
 Nur für gewerbliche Nutzung
 Per uso commerciale
 Para uso comercial
 Para uso comercial
 Voor commercieel gebruik
 Για εμπορική χρήση
 Для коммерческого использования
 Ticari amaçlı kullanımlar için
 商用

Owner's Manual	1	English
Manuel du propriétaire	25	Français
Betriebsanleitung	49	Deutsch
Manuale del proprietario	73	Italiano
Manual del propietario	97	Español
Manual do utilizador	121	Português
Gebruiksaanwijzing	145	Nederlands
Εγχειρίδιο χρήσης	169	Ελληνικά
Руководство пользователя	193	Русский
Kullanım Kılavuzu	217	Türkçe
用户手册	241	中文

Thank you very much for purchasing TOSHIBA Air Conditioner.

Please read this owner's manual carefully before using your Air Conditioner.

- Be sure to obtain the "Owner's manual" and "Installation manual" from constructor (or dealer).
Request to constructor or dealer
- Please clearly explain the contents of the Owner's manual and hand over it.

NOTE

This manual describes operations of the indoor unit and the wireless remote controller.

For details of the wired remote controller and the outdoor unit, refer to the operation manual supplied with the outdoor unit. (Keep these manuals carefully.)

ADOPTION OF NEW REFRIGERANT

This Air Conditioner is a new type which adopts a new refrigerant HFC (R410A) instead of the conventional refrigerant R22 in order to prevent destruction of the ozone layer.

Contents

1	PRECAUTIONS FOR SAFETY	2
2	ACCESSORIES	4
3	PARTS NAME	4
4	PARTS NAME OF REMOTE CONTROLLER	6
5	ADJUSTING CLOCK	8
6	LIMITED OPERATION BY GROUP CONTROL	9
7	HANDLING THE REMOTE CONTROLLER	10
8	HOW TO USE REMOTE CONTROLLER	11
9	HINTS FOR ECONOMICAL OPERATION	18
10	TEMPORARY OPERATION	19
11	MAINTENANCE	20
12	TROUBLES AND CAUSES	23

1 PRECAUTIONS FOR SAFETY

DANGER

- Do not attempt to install this unit by yourself.
This unit requires qualified installer.
- Do not attempt to repair the unit by yourself.
This unit has no components which you can repair.
- Opening or removing the cover will expose you to dangerous voltage.
- Turning off the power supply will not prevent potential electric shock.



WARNING

WARNING ABOUT INSTALLATION

- Make sure to ask a dealer or a store specialized in electric work to install the air conditioner.
If the air conditioner is imperfectly installed by yourself, it may cause some problems such as water leak, electric shock, fire, and so on.
- Ground the air conditioner without fail.
Do not connect the ground wire to gas pipe, water pipe, lightning rod or ground wire of telephone. If the air conditioner is imperfectly grounded, it may cause electric shock.

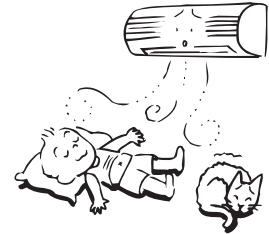

WARNING ABOUT OPERATION

- Avoid cooling the room too strong or exposing the human body to cool wind for a long time, because it is bad for the health.
- Do not insert fingers and sticks into the air outlet and air inlet to avoid getting injured and damaging the machine, because there are fans running at a high speed inside both the air inlet and air outlet.
- When you are aware of something abnormal with the air conditioner (smells something scorching, cools weak, etc.), immediately turn off the main switch, the circuit breaker, from the main power supply to stop the air conditioner, and make contact with the dealer.
If the air conditioner is continuously operated with something abnormal, it may cause machine failure, electric shock, fire, and so on.
- Do not spill water or other liquid on the indoor unit. If the unit is wet, it may cause an electric shock.

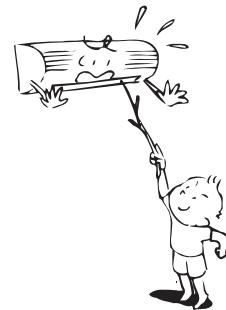

WARNING ABOUT MOVEMENT AND REPAIR

- Do not move nor repair any unit by yourself.
Since there is high voltage inside the unit, you may get an electric shock when removing the cover and main unit.
- When moving the air conditioner for re-installing in another place, ask the dealer to do it. If it is imperfectly installed, it may cause electric shock or fire.



EN

⚠ CAUTION

CAUTIONS ABOUT INSTALLATION

- Certainly lay the drain hose for perfect draining. Wrong drainage may cause flooding in the house and getting furniture wet.
- Make sure to connect the air conditioner to an exclusive power supply of the rated voltage; otherwise, the unit may break down or cause a fire.
- Do not install the unit in a place where inflammable gas may leak. If inflammable gas accumulates around the unit, it may cause a fire.

CAUTIONS ABOUT OPERATION

- Carefully read this manual and the manual supplied with the outdoor unit before starting the air conditioner. The manual includes many important things for daily operation.
- Do not use this air conditioner for other purposes such as preserving food, precision instruments, art objects, breeding animals, growing potted plants, etc.
- Do not install this air conditioner in a special-purpose room such as a ship or any kind of vehicle, otherwise it deteriorates the machine performance.
- Avoid exposing potted plants and animals to wind of the air conditioner, because it badly affects the health and growing of them.
- When the air conditioner is operated together with a combustion appliance in the same place, be careful of ventilation to let fresh air into the room. Poor ventilation causes oxygen shortage.
- When the air conditioner is used in a closed room, be careful of sufficient ventilation of the room. Poor ventilation causes oxygen shortage.
- Do not touch operation button with wet finger; otherwise, you may get an electric shock.
- Do not place any combustion appliance in a place where it is directly exposed to wind of the air conditioner; otherwise, it may cause imperfect combustion.
- When the air conditioner won't be used for a considerably long time, turn off the main switch or the circuit breaker, for safety. Disconnection from the power supply prevents the unit from lightning and power source surge.
- Do not put a vessel with water such as a vase on the unit, because water may possibly sink into the unit and will bring about electric shock because of deterioration in electric insulation.
- Do not wash the unit with water. It may cause an electric shock.
- Do not use alcohol, benzene, thinner, glass cleaner, polishing powder, etc. for cleaning the unit, because they deteriorate or damage the air conditioner.
- When cleaning the unit, make sure to turn off the main switch or circuit breaker beforehand for preventing you from getting injured by the electric fan running inside. For details of cleaning method, refer to "Maintenance".
- To make the air conditioner demonstrate its original performance, operate it within the range of the operating temperature specified in the instructions. Otherwise it may malfunction, break down or water may leak from the unit.

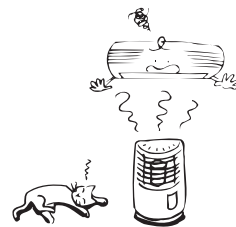
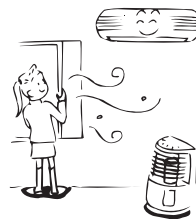
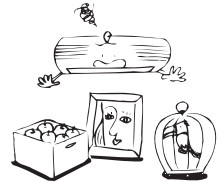

2 ACCESSORIES

Remote controller

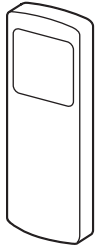

Remote controller holder

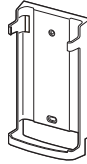

Batteries (two)

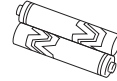

3 PARTS NAME

■ Indoor unit

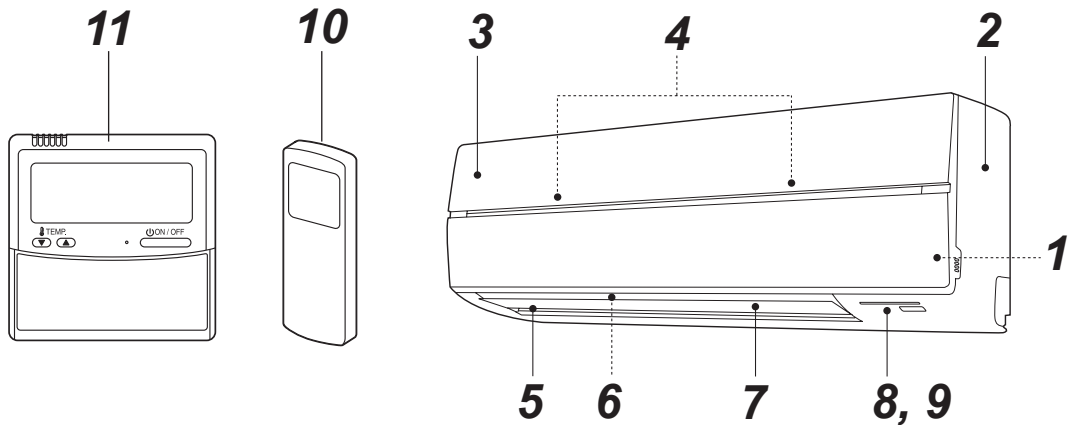

- | | |
|----------------------------------|--|
| 1 Room temperature sensor | 6 Horizontal airflow louver |
| 2 Front panel | 7 Vertical airflow louver |
| 3 Air inlet grille | 8 Display panel |
| 4 Air filter | 9 Infrared signal receiver |
| 5 Air outlet | 10 Remote controller (wireless) |
| | 11 Remote controller (wired, sold separately) |

EN

■ Names and functions of indicators and controls on indoor unit

Display panel

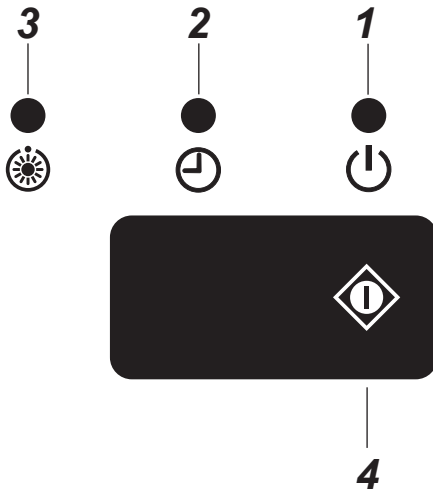

The operating conditions are indicated below.

1 OPERATION (Green)

This lamp goes on during operation.

2 TIMER (Green)

This lamp goes on while the timer is reserved.

NOTE

In case of timer setting by wired remote controller, TIMER lamp does not light.

In case of group control, TIMER lamp goes on header unit only. (see "6 LIMITED OPERATION BY GROUP CONTROL")

3 Preheat/Defrost (Orange)

This lamp lights up when the power is turned on or right after heating operation starts or during defrost operation.

⚠ CAUTION

• Disagreement in operation mode

If you select AUTOMATIC OPERATION in a model with no auto-changeover (cooling/heating) control setting or if you select HEAT in a Cool Only model, an alarm sound (pi, pi) from the air conditioner due to disagreement in operation mode. Change the operation mode with the MODE button on the wireless remote controller. This disagreement indication cannot be deleted by the wired remote controller.

- When local prohibition is set by the central control from other equipment, no signal is received even if the remote controller button is pressed. However, a signal of START/STOP button is accepted. (An alarm sound "pi" arises intermittently five times.)

4 TEMPORARY operation

If you misplace or lose the wireless remote controller or its batteries are exhausted, push the  button.

- Push the  button to start the air conditioner. Push this button once again to stop it.

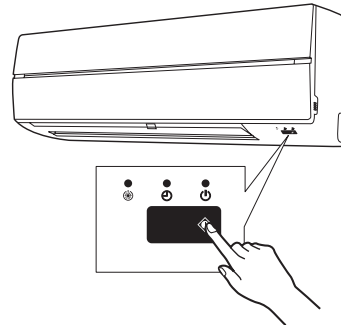

4 PARTS NAME OF REMOTE CONTROLLER

■ Wireless remote controller and its functions

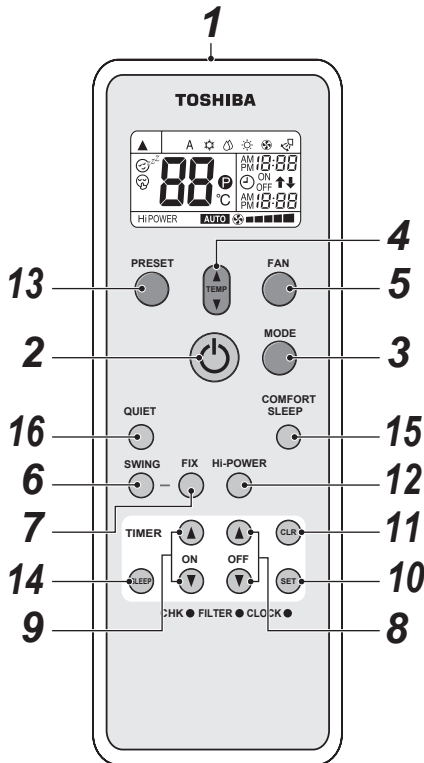

1 Infrared signal emitter

Transmits a signal to the indoor unit.

2 START/STOP button

Press the button to start operation.

(A receiving beep is heard.)

Press the button again to stop operation.

(A receiving beep is heard.)

If no receiving sound is heard from the indoor unit, press the button twice.

3 Mode select button (MODE)

Press this button to select a mode.

Each time you press the button, a mode is selected in a sequence that goes from A : Auto changeover control, ☀ : Cool, 💧 : Dry, ☀ : Heat, 🌀 : Fan only, and back to A. (A receiving beep is heard.)

4 Temperature button ()

⬆️ The set temperature is increased up to 30°C.

⬇️ The set temperature is dropped down to 17°C. (A receiving beep is heard.)

5 Fan speed button (FAN)

Press this button to select fan speed. When you select AUTO, the fan speed is automatically adjusted according to the room temperature.

You can also manually select the desired fan speed from among five settings.

(LOW ■, LOW+ ■■, MED ■■■, MED+ ■■■■, HIGH ■■■■■)

(A receiving beep is heard.)

6 Auto louver button (SWING)

Press this button to swing the louver.

(A receiving beep is heard.)

Press the SWING button to stop the louver swinging.

(A receiving beep is heard.)

7 Set louver button (FIX)

Press this button to adjust the airflow direction.

(A receiving beep is heard.) While this button is kept depressed, the receiving tone continuously sounds.

8 Off timer button (OFF)

Press this button to set the OFF timer.

9 On timer button (ON)

Press this button to set the ON timer.

10 Reserve button (SET)

Press this button to reserve time settings.

(A receiving beep is heard.)

11 Cancel button (CLR)

Press this button to cancel ON timer and OFF timer.

(A receiving beep is heard.)

12 High power button (Hi POWER)

Press this button to start the high power operation.

This function is not operated group control.

13 PRESET button

Press this button to change the operation mode to the preferred operation mode memorized previously. To memorize the operation mode, press this button for at least 3 seconds during the preferred operation mode.

Ⓟ is displayed and the operation mode is memorized.

14 SLEEP button

Press this button to start the OFF timer operation that automatically adjusts the room temperature and the fan speed.

You can select the OFF timer time from four durations (1, 3, 5 or 9 hours).

15 COMFORT SLEEP button

Press this button to start the OFF timer operation that automatically adjusts the room temperature and the fan speed.

You can select the OFF timer time from four durations (1, 3, 5 or 9 hours).

During group control operation, the set temperature and the fan speed are not automatically adjusted.

Only off timer function is activated.

16 QUIET button

Press this button to start quiet operation.

Pressing this button again will restore normal operation.

■ Names and functions of indications on wireless remote controller

Display

All indications, except for clock time indication, are indicated by pressing the START/STOP  button.

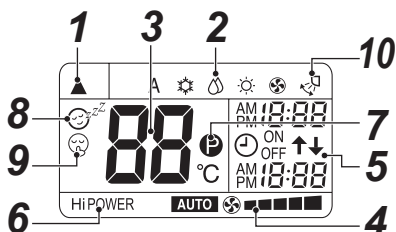





- In the illustration, all indications are indicated for explanation. During operation, only the relevant indications will be indicated on the remote controller.

1 Transmission mark

This transmission mark () indicates when the remote controller transmits signals to the indoor unit.

2 Mode display

Indicates the current operation mode.





(A : Auto changeover control,  : Cool,  : Dry,  : Heat,  : Fan only)

3 Temperature display

Indicates the temperature setting (17°C to 30°C).

When you set the operating mode to  : Fan only, no temperature setting is indicated.

4 FAN speed display

Indicates the selected fan speed. AUTO or one of five fan speed levels (LOW , LOW⁺ , MED , MED⁺ , HIGH ) can be indicated.

Indicates **AUTO** when the operating mode is  : Dry.

5 TIMER and clock time display

The time set for timer operation or clock time is indicated.

The present time is always indicated except for TIMER operation.

6 Hi POWER display

Indicates when the high power operation starts. Press the Hi POWER button to start and press it again to stop the operation.

7 (PRESET) display

Indicated when memorizing the preferred operation mode or when it has been memorized.

Also, this icon is indicated when the memorized preferred operation is displayed.

8 (COMFORT SLEEP) display

Indicated during the OFF timer operation that automatically adjusts the room temperature and the fan speed. Each time you press the COMFORT SLEEP button, the display changes in the sequence of 1h, 3h, 5h, and 9h.

9 (QUIET) display

Indicated during the quiet operation.

10 Swing display

Indicated during the swinging operation where the horizontal louver automatically moves up and down.

NOTE

When both wired remote controller and wireless remote controller are used, display on the screen of wireless remote controller may differ from the actual operation in some cases.

■ Preparation and check before use

1. Loading Batteries

- Remove the battery cover.
- Insert 2 new batteries (R03 [AAA]) following the (+) and (-) positions.

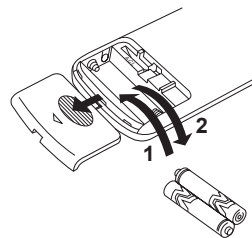

2. Removing Batteries

- Remove the battery cover.
- Remove the 2 used batteries.

Batteries

- To replace the batteries, use two new batteries (R03 [AAA]).
- In normal use, the batteries will last about one year.
- Replace the batteries if there is no receiving beep from the indoor unit or when the air conditioner cannot be operated using the remote controller.
- To avoid malfunctions by battery leakage, remove the batteries when not using the remote controller for more than one month.
- Please dispose of the used batteries according to the local regulation.

5 ADJUSTING CLOCK

Setting the clock



Before you start operating the air conditioner, set the clock of the remote controller using the procedures given in this section. The clock panel on the remote controller will indicate the time regardless of whether the air conditioner is in use or not.

Initial setting

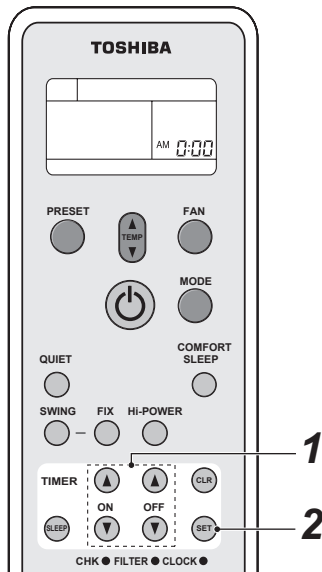
When batteries are inserted in the remote controller the clock panel will indicate AM 0:00 and will flash.



1 TIMER or button

Press the TIMER  or  button to set the current time.

Each press of the TIMER button changes the time in one minute steps.

Pressing the TIMER button continually changes the time in ten minute steps.

2 SET button

Press the SET  button.

The current time is indicated and the clock starts.

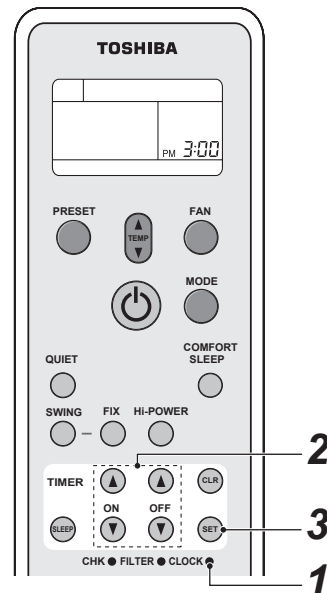

■ Clock adjusting



1 CLOCK button

Press the CLOCK  by tip of a pencil. The CLOCK display flashes.

2 TIMER or button

Press the TIMER  or  button to set the current time.

Each press of the TIMER button changes the time by one minute.

Pressing the TIMER button continually changes the time by ten minutes.

3 SET button

Press the SET  button.

The current time is indicated and the clock starts.

6 LIMITED OPERATION BY GROUP CONTROL

NOTE

Group control: Operate air conditioners in more than one system in same time.

Header indoor unit: The representative unit during group control. Receive commands from wired remote controller and transmit the commands to follower units.

(Header indoor unit is indoor unit that receives START/STOP signal from the wireless remote control.)

Follower indoor unit: Indoor units other than the Header unit are called follower unit.

A wired remote controller (separately available) is required for the group control.

▼ Example of group combination

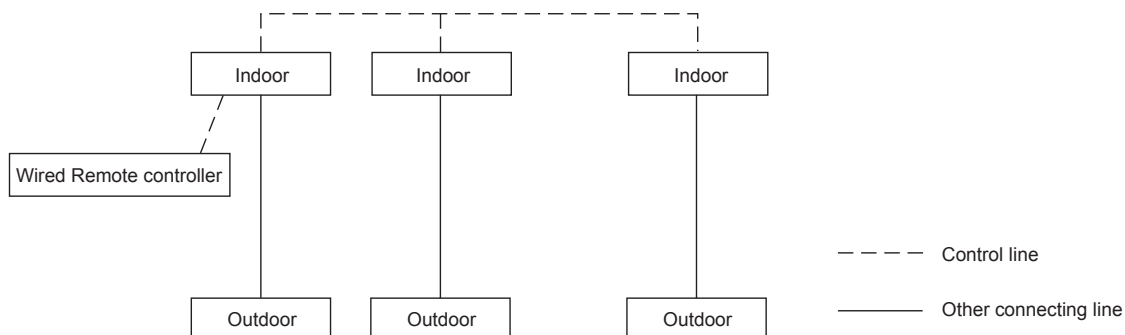

⚠ CAUTION

When using indoor unit in group control,

1. Hi POWER operation will not function.

When Hi POWER is transmitted from wireless remote controller the receiving sound will be heard from the indoor unit and display on the wireless remote controller will also change. However, the indoor unit does not operate Hi POWER operation. Restore the display on the wireless remote controller pushing Hi POWER button.

2. COMFORT SLEEP

When COMFORT SLEEP is transmitted from wireless remote controller, the receiving sound will be heard from the indoor unit and the display on the wireless remote controller will also be changed as same as Hi POWER operation. However, the set temperature and the fan speed will not be automatically adjusted. Only off timer function is activated.

3. Units other than the Header unit cannot be operated with remote controller and the TEMPORARY operation.

When operating air conditioner with wireless remote controller transmission should be sent to the Header unit.

Header and follower indoor units are decided through address setting upon installation. Follower unit will not receive any signals from wireless remote controller.

Air conditioner will not work even if the  button on the follower unit is pressed.

(Some Follower units may receive SWING and FIX, but these operations are performed only on the unit that received the signal.)

(When wireless remote controller is used, only the Header unit receives SWING signal. If the SWING signal is transmitted to follower unit, the sound to refuse receiving signal (3 beeps) is heard and the follower unit does not receive the signal.

For FIX operation, both Header and follower unit perform the operation by itself.

When wired remote controller is used, airflow direction can be changed on each unit by selecting the indoor unit.)

4. TIMER lamp lights up only on the Header unit.

When the timer is set with wired remote controller, even the TIMER lamp on the Header unit will not light up.

7 HANDLING THE REMOTE CONTROLLER

CAUTION

- The air conditioner will not operate if curtains, doors or other materials block the signals from the remote controller to the indoor unit.
- Prevent any liquid from falling into the remote controller.
Do not expose the remote controller to direct sunlight or heat.
- If the infrared signal receiver on the indoor unit is exposed to direct sunlight, the air conditioner may not function properly.
Use curtains to prevent the sunlight from reaching the receiver.
- If the room using the air conditioner has fluorescent lighting with electronic starters, signals may not be properly received. If you are planning to use such fluorescent lamps, consult your local dealer.
- If other electrical appliances react to the remote controller move these appliances or consult your local dealer.

■ Location of the remote controller

- Keep the remote controller where its signals can reach the receiver of the indoor unit (a distance of 7 m is allowed).
- When you select the timer operation, the remote controller automatically transmits a signal to the indoor unit at the specified time.
If you keep the remote controller in a position that hinders proper signal transmission, a time lag of up to 15 minutes may occur.

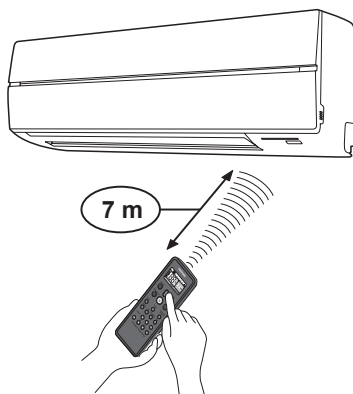

■ Remote controller holder

Installing the remote controller holder

- Before you actually install the remote controller holder on a wall or pillar, check whether the remote controller signals can be received by the indoor unit.

Mounting and removing the remote controller

- To mount the remote controller hold it parallel to the remote controller holder and push it in fully.
To remove the remote controller slide the remote controller upwards and out from the holder.

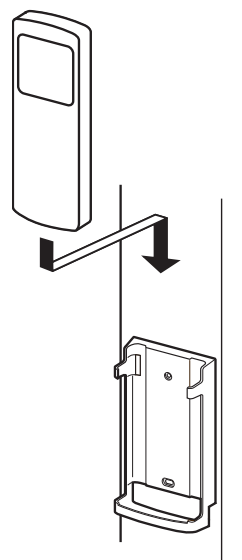









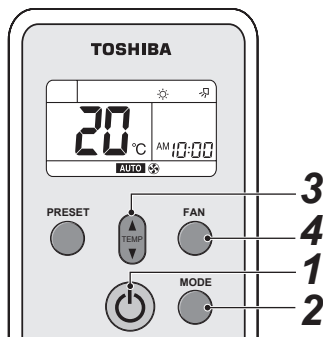



EN

8 HOW TO USE REMOTE CONTROLLER

■ Cooling/heating/fan only operation

Start



- 1 START/STOP button (⏻)**
Press this button to start the air conditioner.
 - 2 Mode select button (MODE)**
Select Cool , Heat , or Fan only .
 - 3 Temperature button (⬆️/⬆️)**
Set the desired temperature.
When the air conditioner is in FAN ONLY operation, the temperature display is not indicated.
 - 4 Fan speed button (FAN)**
Select one of **AUTO** , **LOW** , **LOW+** , **MED** , **MED+** , **HIGH** .
- The  OPERATION lamp (green) on the display panel of the indoor unit goes on. And operation starts after approximately 3 minutes. (If you select FAN ONLY mode, the unit will start immediately.)
 - The  : Fan only mode does not control temperature.
 - Fan speed **AUTO** is the same as **HIGH**  .
Therefore, perform only steps **1**, **2** and **4** to select this mode.

Stop

START/STOP button (⏻)

Press this button again to stop the air conditioner.



NOTE

When the indoor unit is operated together with a cooling only outdoor model outdoor unit,  appears on the remote controller but the heating operation is disabled.

■ Dry operation

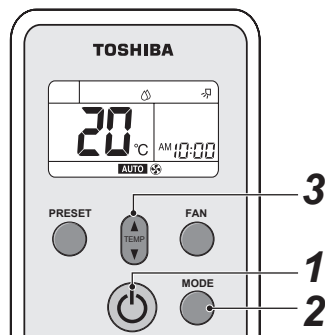
Start



- 1 START/STOP button (⏻)**
Press this button to start the air conditioner.
 - 2 Mode select button (MODE)**
Select DRY .
 - 3 Temperature button (⬆️/⬆️)**
Set the desired temperature.
- The fan speed display indicates **AUTO** .
 - The  OPERATION lamp (green) on the display panel of the indoor unit lights, and operation starts after approximately 3 minutes.

Stop

START/STOP button (⏻)

Press this button again to stop the air conditioner.

■ Automatic operation (auto changeover)

This function is available only for use in combination with a heat recovery model outdoor unit. If this function is used with another model of outdoor unit, "A" (Auto) appears on the remote controller but the automatic operation is disabled.

Start

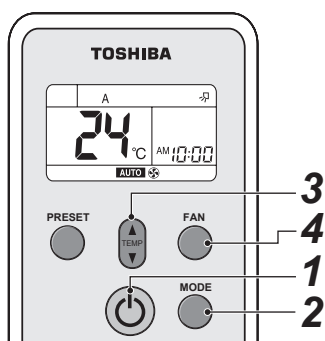

- 1 START/STOP button (⏻)**
Press this button to start the air conditioner.
- 2 Mode select button (MODE)**
Select A.
- 3 Temperature button (⬆️/⬆️)**
Set the desired temperature.
- 4 Fan speed button (FAN)**
Select one of **AUTO** **LOW** ■, **LOW⁺** ■■, **MED** ■■■, **MED⁺** ■■■■, **HIGH** ■■■■■.

- The **OPERATION** lamp (green) on the display panel of the indoor unit lights. The operating mode is selected in accordance with the room temperature and operation starts after approximately 3 minutes.
- If the "A" mode is uncomfortable, you can select the desired conditions manually.

Stop

START/STOP button (⏻)

Press this button again to stop the air conditioner.

■ Timer operation

Use the wired remote controller for timer setting if it is also in use.

ON timer and OFF timer

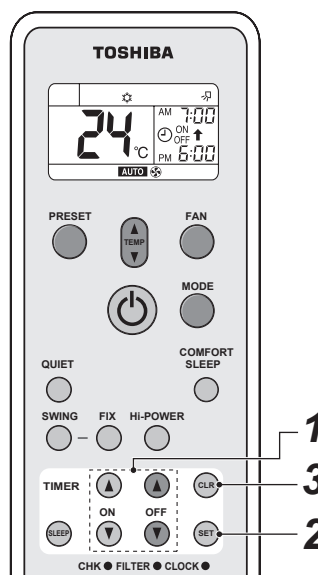

Setting TIMER

- 1 ON/OFF TIMER button (⏻ or ⏻)**
Press the ON or OFF TIMER buttons as required.
 - The previous timer setting is displayed and flashes along with ON/OFF timer display. Set the timer to the desired time. Each press of the TIMER button changes the time in ten minute steps. Pressing the TIMER button continually changes the time in one hour step.
- 2 SET (SET) button**
Press the SET (SET) button to set the timer. The timer time is indicated and the timer starts.

Cancelling TIMER

- 3 CLR (CLR) button**
Press the CLR (CLR) button to cancel the timer setting.

⚠️ CAUTION

- When you select the timer operation, the remote controller automatically transmits the timer signal to the indoor unit at the specified time. Therefore, keep the remote controller in a location where it can transmit the signal to the indoor unit properly. Otherwise, the time lag of up to 15minutes will occur.
- If you do not press the SET (SET) button within 30 seconds after setting the time, the setting will be cancelled.

Once you select the timer operation mode, the settings are saved in the remote controller. Thereafter, the air conditioner will start operating under the same conditions when you simply press the ON/OFF button of the remote controller.

If the clock display is flashing, you cannot set the timer.

Follow the instructions in the section "SETTING THE CLOCK" and then set the timer.

Combined timer (Setting both ON and OFF timers simultaneously)

OFF timer → ON timer (Operation → Stop → Operation)



This feature is useful when you want to stop the air conditioner after you go to sleep, and start it again in the morning when you wake up or you return home.

Example:

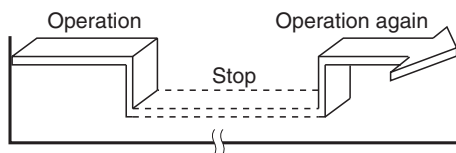
To stop the air conditioner and start it again next morning.



▼ Setting combined TIMER

1. Press the OFF TIMER  button to adjust the OFF timer.
2. Press the ON TIMER  button to adjust the ON timer.
3. Press the SET  button.

ON timer → OFF timer (Stop → Operation → Stop)



You can use this setting to start the air conditioner when you wake up and stop it when you leave the house.

Example:

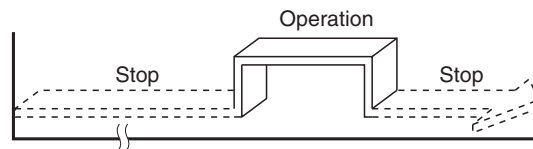
To start the air conditioner next morning and stop it.











▼ Setting combined TIMER

1. Press the ON TIMER  button to adjust the ON timer.
 2. Press the OFF TIMER  button to adjust the OFF timer.
 3. Press the SET  button.
- Either ON or OFF timer function which is closer to the current time, is activated first.
 - If the same time is set for both ON and OFF timers, no timer operation is performed. Also, the air conditioner may stop operating.

Every day combined timer (setting both ON and OFF timer simultaneously and activate every day.)

This feature is useful when you want to use combined timer at the same time every day.

▼ Setting combined TIMER

1. Press the ON TIMER  button to adjust the ON timer.
 2. Press the OFF TIMER  button to adjust the OFF timer.
 3. Press the SET  button.
 4. After step 3, an arrow mark ( or ) flashes for about 3 seconds and during this flashing, press the SET  button.
- During the every day timer is activating, both arrows (, ) are indicated.

Cancel the timer operation

Press the CLR  button.

Clock display

During the TIMER operation (ON-OFF, OFF-ON, OFF timer) clock display is disappeared so as to show the setting time. To see the present time, press SET button briefly and the present time is displayed about 3 seconds.

■ High power operation

High power (Hi POWER)

- The Hi POWER (high power operation) mode automatically controls room temperature, airflow and operation mode so that the room is quickly cooled in summer and warmed in winter.

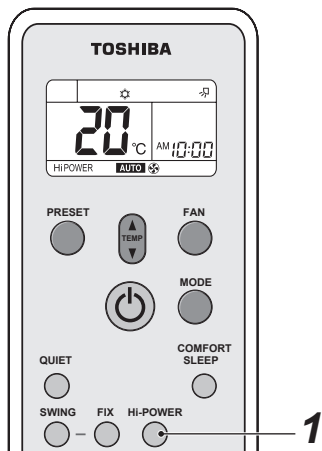

Setting Hi POWER mode

1 Hi POWER button

Press the Hi POWER button after starting any operation. At the same time, the "Hi POWER" mark on the remote controller is indicated.

Cancelling Hi POWER mode

1 Hi POWER button

Press the Hi POWER button once again. At the same time, the "Hi POWER" mark on the remote controller goes out.

⚠ CAUTION

- The Hi POWER mode cannot be activated in the DRY and FAN ONLY operation and when the ON TIMER operation is reserved.
- Hi POWER mode is not available for group control.
When Hi POWER is transmitted to the Header indoor unit, the receiving sound is heard but the Hi POWER mode will not be performed. Please cancel the Hi POWER mode.

■ Quiet operation

- The QUIET mode provides quiet operating status by automatically setting the fan speed to the lowest speed.

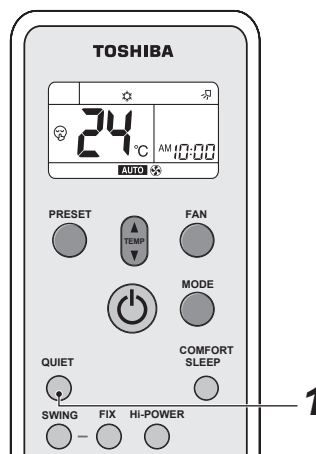

Setting QUIET mode

1 QUIET button

Press the QUIET button after starting any operation. At the same time, the mark is indicated.

Cancelling QUIET mode

1 QUIET button

Press the QUIET button once again. At the same time, the mark on the remote controller disappears.

⚠ CAUTION

The QUIET mode cannot be activated in the DRY operation.

NOTE

Under certain conditions, the quiet operation may not provide adequate cooling or heating due to the feature of quietness.

■ Preset Operation

Set your preferred operation mode for future use. The setting is memorized by the unit for future operation (except airflow direction).

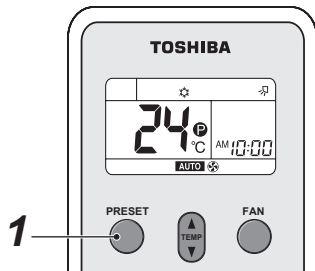

Select your preferred operation.

- 1 Press the **PRESET** button for 3 seconds to memorize the setting.

The **P** mark is displayed.

When you press this button next time, the memorized operation mode will be enabled.

■ Comfort sleep operation

COMFORT SLEEP mode is a OFF timer operation with automatic temperature and fan speed adjustment.

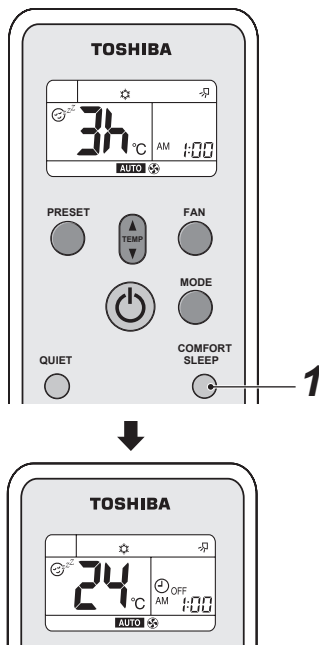

- 1 Press the **COMFORT SLEEP** button.
Select 1, 3, 5 or 9 hours for the OFF timer operation.

⚠ CAUTION

The COMFORT SLEEP mode is not enabled in the DRY or FAN ONLY operation.

NOTE

- For the cooling operation, the set temperature will automatically increase 1 degree/hour for 2 hours (maximum 2 degrees increase). For the heating operation, the set temperature will decrease.
- During group control operation, the set temperature and the fan speed are not automatically adjusted. Only off timer function is activated.

■ Sleep timer operation

To start the sleep timer (OFF timer) operation

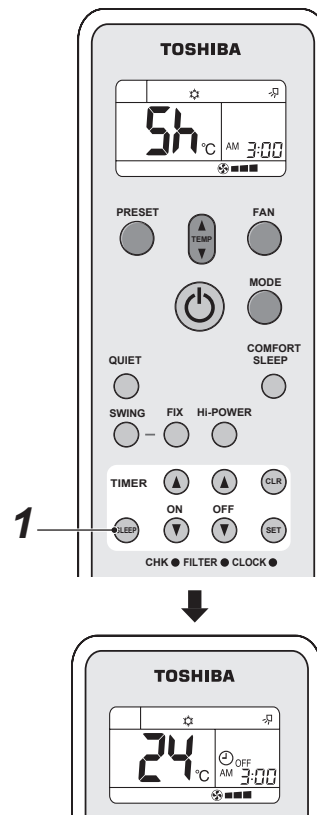

- 1 Press the **SLEEP** button.
Select 1, 3, 5 or 9 hours for the OFF timer operation.

■ Adjusting airflow direction

- Adjust the airflow direction properly. Otherwise, it might cause discomfort and make the room temperature uneven.
- Adjust the vertical airflow using the remote controller.
- Adjust the horizontal airflow manually.

Adjust the vertical airflow

The air conditioner automatically adjusts the vertical airflow direction in accordance with the operating conditions when AUTO or A mode is selected.

To set the airflow direction you desire

Perform this function when the air conditioner is in operation.

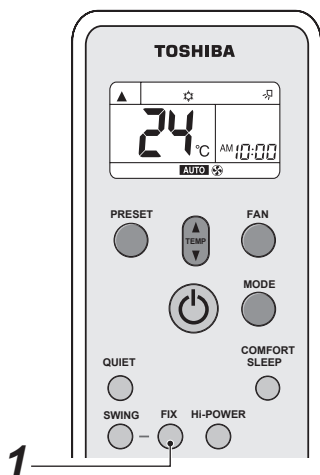
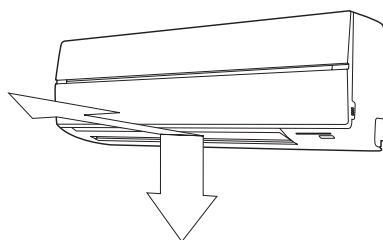

1 FIX button

Keep pressing or pressing briefly the FIX button on the remote controller to move the louver in the desired direction.

- In subsequent operations, the vertical airflow is automatically set in the direction to which you adjusted the louver using the FIX button.

NOTE

Operating angle of vertical airflow louver will be different during cooling, dry and heating operation.

To automatically swing the airflow direction

Perform this function when the air conditioner is in operation.

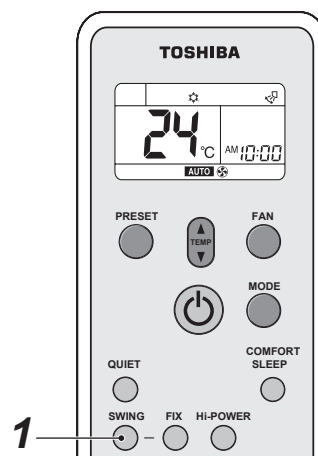
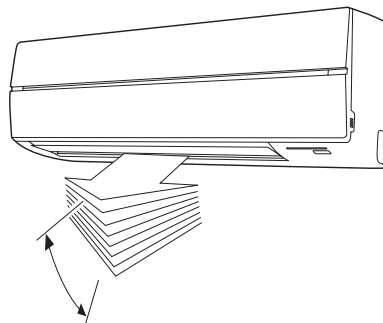

1 SWING button

Press the SWING button on the remote controller.

- To stop the function, press the SWING button.

CAUTION

- The FIX and SWING buttons will be disabled when the air conditioner is not in operation (including when the ON timer is set).
- Do not operate the air conditioner for long hours with the airflow direction set downward during the cooling or dry operation. Otherwise, condensation may occur on the surface of the vertical airflow louver and cause dew dripping.
- Do not move the vertical airflow louver manually. Always use the FIX button. If you move the louver manually, it may malfunction during operation. If the louver malfunctions, stop the air conditioner once, and restart.
- When the air conditioner is started immediately after it was stopped, the vertical airflow louver might not move for 10 seconds or so.
- Louver operation is limited when performing group control. (see page 9)

■ Adjust the horizontal airflow

Preparation

- Take hold of the lever on the horizontal airflow louver and move them to adjust the airflow direction as required.
- You can adjust the airflow at the left, and right locations of the louver.

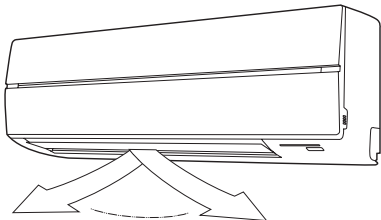

9 HINTS FOR ECONOMICAL OPERATION

■ Maintain room temperature at comfortable level

Clean air filters

The clogged air filters impairs the performance of the air conditioner.

Clean them once two weeks.

Never open doors and windows more often than necessary

To keep cool or warm air in the room, never open doors and windows more often than necessary.

Window curtains

In cooling, close the curtains to avoid direct sunlight.

In heating, close the curtains to keep the heat in.

Use the timer effectively

Set the timer for the desired operating time.

Get uniform circulation of room air

Adjust airflow direction for even circulation of room air.

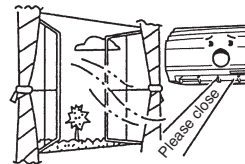
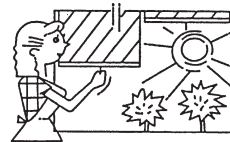
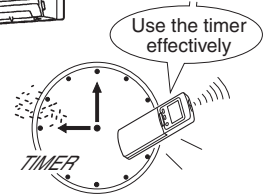
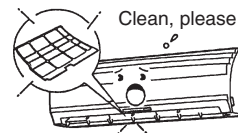
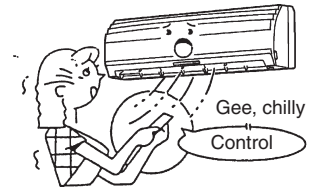

Blows upward

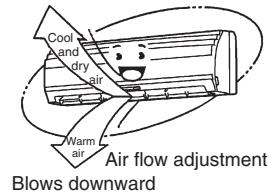

Blows downward

EN

10 TEMPORARY OPERATION

■ TEMPORARY operation

This function is used to operate the unit temporarily in case you misplace the wireless remote controller or its batteries are exhausted.

- Push the  button once (less than 3 seconds) to start the air conditioner.
- The last operation conducted with the wireless remote controller will be performed. (When wireless remote controller is not used, models with the auto-changeover (cooling/heating) function perform "A" operation, and those without the function perform cooling operation (set temperature: 24 °C, fan: HIGH).)

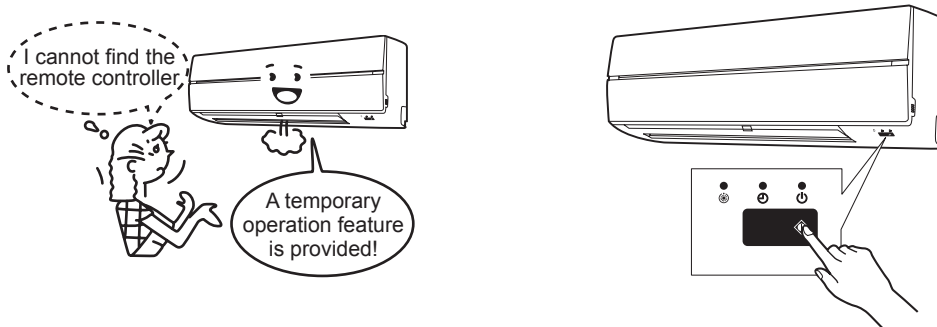

CAUTION

Continuous pressing of the  button for 10 seconds and above will start the forced cooling operation. (This will impose burden on the air conditioner. Do not perform this for the purposes other than test run.) In this time all indicators of indoor unit go on.

11 MAINTENANCE

⚠ WARNING

Before you clean the air conditioner, be sure to turn off the circuit breaker or main power switch.

■ Cleaning of indoor unit and remote controller

⚠ CAUTION

- Use a dry cloth to wipe the indoor unit and remote controller.
- A cloth dampened with cold water may be used on the indoor unit if it is very dirty.
- Never use a damp cloth on the remote controller.
- Do not use a chemically-treated duster for wiping or leave such materials on the unit for long. It may damage or fade the surface of the unit.
- Do not use benzene, thinner, polishing powder, or similar solvents for cleaning.
These may cause the plastic surface to crack or deform.

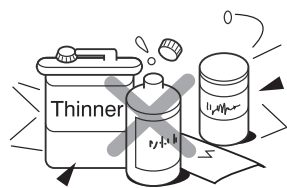
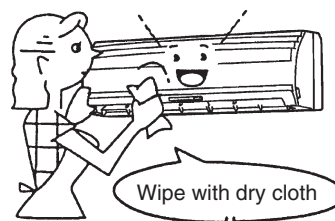

If you will not use the unit for at least 1 month

1. Operate the air conditioner in FAN ONLY mode for about half a day to dry the inside of the unit.
2. Stop the air conditioner and turn off the main power switch.
3. Remove the batteries from the remote controller.

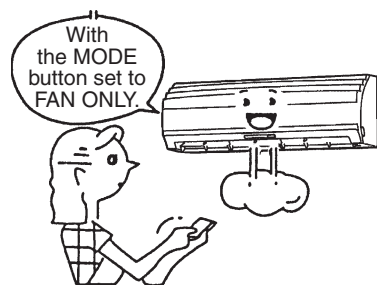

Check before operation

⚠ CAUTION

- Check that the air filters are installed.
- Check that the air outlet or inlet of the outdoor unit is not blocked.

■ Cleaning the air filter

Clean the air filters every 2 weeks.

If the air filters are covered with dust, the performance of the air conditioner will deteriorate.

Clean the air filters as often as possible.

1. Open the air inlet grille.

Lift the air inlet grille up to the horizontal position.

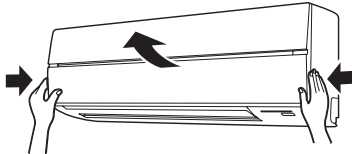

2. Take hold of the left and right handles of the air filter and lift it up slightly, then pull it downward to take it out from the filter holder.

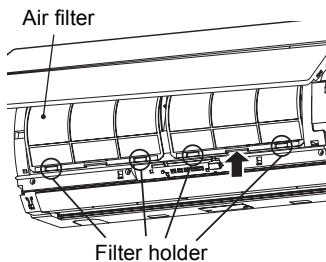

3. Use a vacuum cleaner to remove the dust from the filters or wash them with water.

If you wash the air filters, dry them in the shade.

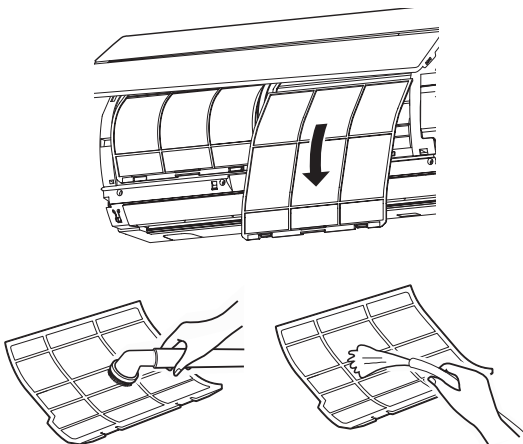

4. Insert the upper portion of air filter confirming to fit its right and left edges on the indoor unit until it is firmly set.

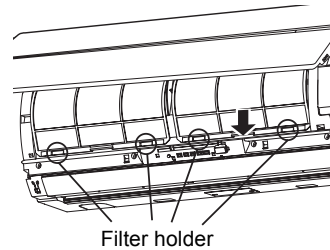
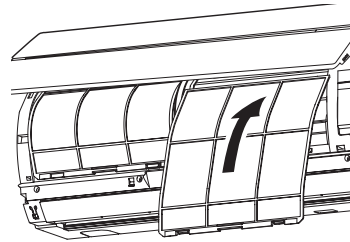

5. Close the air inlet grille.

■ Cleaning the air inlet grille

1. Remove the air inlet grille.

Hold the two sides of the air inlet grille and open upwards.

Move the centre arm to the left and remove the grille.

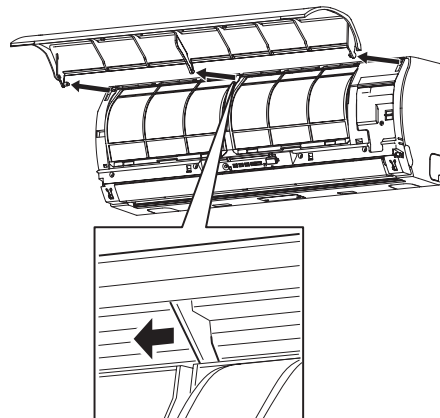

2. Wash it with water using a soft sponge or towel. (Do not use metallic scrubbing brush or other hard brushes.)

- Use of such hard objects will cause scratches on the surface of the grille, and the metal coating to peel off.
- If very dirty, clean the air inlet grille with a neutral detergent for kitchen use, and rinse it off with water.

3. Wipe out water from the air inlet grille and dry it.
4. Fit the left and right arms of the air inlet grille to the shafts on the two sides of the air conditioner and push in completely, and then push in the centre arm.

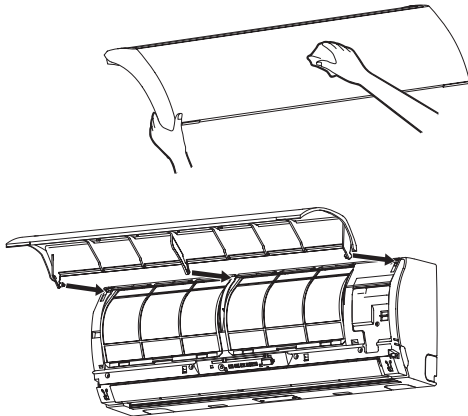

5. Check that the centre arm has been completely inserted and close the air inlet grille.
 - Push the arrow locations (four) at the bottom of the air inlet grille to check whether the grille is completely closed.

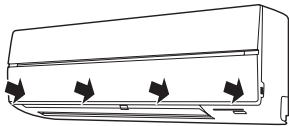

12 TROUBLES AND CAUSES

For contents of the outdoor unit, combinations, etc., refer to the owner's manual supplied with the outdoor unit.

CAUTION

If any of the following conditions occur, stop the air conditioner immediately, set to off the main power switch and contact the dealer:

- Switch operation are erratic.
- The main power fuse often blows out, or the circuit breaker is often activated.
- Foreign matter or water has fallen inside the air conditioner.
- Any other unusual condition is observed.
- Abnormal display appears on the remote controller display while using wired remote controller.

Before you ask for servicing or repairs, check the following points.

▼ Recheck

Inoperative

- The power main switch is turned off. (Indoor)
- The circuit breaker is activated to cut off the power supply.
- The main power fuse has blown out.
- Stoppage of electric current.
- The batteries in the remote controller are exhausted.
- ON TIMER is set.
- Signal is sent to the follower indoor unit with the remote controller. (see page 10)
- Operation of the indoor unit is limited by the wired remote controller that is controlling some other system. (When signal is transmitted, warning sound (5 beeps) will be heard.)
- Disagreement in operation mode occurred. (When the operation mode disagrees, the "⏻ OPERATION" lamp lights up, and the "🕒 TIMER" and "🌀 Preheat/Defrost" lamps blink alternately with an alarm sound.) (see page 5)



Poor cooling or heating performance

- Doors or windows are opened.
- The air filter is clogged with dust.
- The louver is not at the correct position.
- The fan speed is set to low.
- The air conditioner is set in the QUIET or  DRY mode.
- The set temperature is too high. (In cooling operation)
- The set temperature is too low. (In heating operation)
- (Only when the air is not cooled even during cooling operation)
When another indoor unit in the same system is heating.



▼ These are not failures.

The back of indoor unit is dewed.

- Dewdrops on the back of the indoor unit are automatically collected and drained out.

Indoor unit or outdoor unit makes a strange noise.

- When temperature sharply changes, the indoor or outdoor unit occasionally makes a strange noise because of expansion/contraction of parts or change of refrigerant flow.

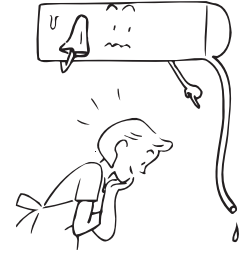

The room air is smelly.

A bad odor comes from the air conditioner.

- Smells impregnated in the wall, carpet, furniture, clothing, or furs, are coming out.

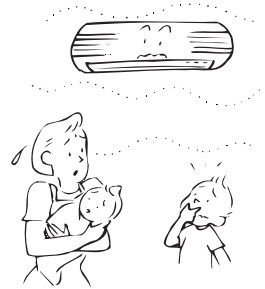

Louver does not work in the FIX or SWING mode.

- The FIX and SWING modes are restricted under the group control. (see page 9)

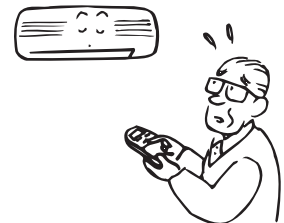

Fan and louvers of the indoor unit moves when the unit is not operated.

- When the other indoor unit(s) is operating within the system, a fan of switched off indoor unit may temporary operate.

Nous vous remercions d'avoir choisi un climatiseur TOSHIBA.

Veillez lire attentivement ce Manuel du propriétaire avant d'utiliser votre climatiseur.

- Pensez à vous procurer le « Manuel du propriétaire » et le « Manuel d'installation » auprès du fabricant ou du revendeur.

À l'attention des constructeurs ou revendeurs.

- Veuillez expliquer clairement le contenu du Manuel du propriétaire et le remettre au client.

REMARQUE

Ce manuel décrit le fonctionnement de l'unité intérieure et de la télécommande sans fil.

Pour plus de renseignements sur la télécommande sans fil et l'unité intérieure, veuillez consulter le manuel d'utilisation fourni avec l'unité extérieure. (Gardez ces manuels en lieu sûr.)

CHOIX D'UN NOUVEAU RÉFRIGÉRANT

Ce climatiseur est d'un type inédit qui utilise le nouveau réfrigérant HFC (R410A) à la place du réfrigérant traditionnel R22 afin d'éviter la dégradation de la couche d'ozone.

Table des matières

1	MESURES DE SÉCURITÉ	26
2	ACCESSOIRES	28
3	NOM DES PIÈCES	28
4	NOM DES FONCTIONS DE LA TÉLÉCOMMANDE	30
5	RÉGLAGE DE L'HORLOGE	32
6	FONCTIONNEMENT LIMITÉ PAR LA COMMANDE DE GROUPE	33
7	MANIPULATION DE LA TÉLÉCOMMANDE	34
8	UTILISATION DE LA TÉLÉCOMMANDE	35
9	SUGGESTIONS POUR UN FONCTIONNEMENT ÉCONOMIQUE	42
10	FONCTIONNEMENT TEMPORAIRE	43
11	ENTRETIEN	44
12	PROBLÈMES ET CAUSES	47

1 MESURES DE SÉCURITÉ

⚠ DANGER

- N'essayez pas d'installer l'unité vous-même. Faites appel à un installateur professionnel.
- N'essayez pas de réparer l'unité vous-même. Cette unité ne comporte aucun élément que vous puissiez vous-même réparer.
- L'ouverture ou le démontage du couvercle vous expose à des tensions dangereuses.
- La mise hors tension de l'appareil ne suffit pas à écarter tout risque d'électrocution.



⚠ AVERTISSEMENT

AVERTISSEMENTS CONCERNANT L'INSTALLATION

- Assurez-vous de faire installer le climatiseur par un électricien professionnel ou un revendeur autorisé. Si vous réalisez l'installation du climatiseur de manière imparfaite, certains problèmes comme une fuite d'eau, une électrocution ou un incendie peuvent se produire.
- Raccordez le climatiseur à la terre. Ne branchez pas le fil de terre à la conduite de gaz, à la conduite d'eau, au paratonnerre ou au fil de terre du téléphone. Une mise à la terre incorrecte du climatiseur peut entraîner une électrocution.

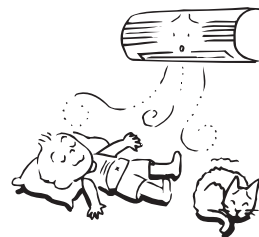

FR

AVERTISSEMENT CONCERNANT LE FONCTIONNEMENT

- Évitez de trop refroidir la pièce ou de rester exposé pendant de trop longues périodes au souffle d'air froid, car ceci est nuisible à la santé.
- N'introduisez pas vos doigts ou tout objet dans l'entrée et la sortie d'air sous peine de vous blesser ou d'endommager l'appareil. En effet, l'entrée et la sortie d'air comportent des ventilateurs tournant à grande vitesse.
- Si vous constatez une anomalie au niveau du climatiseur (odeur de brûlé, refroidissement faible, etc.), actionnez immédiatement l'interrupteur principal ou le disjoncteur du secteur pour l'arrêter, puis contactez votre revendeur. Si le climatiseur présente une anomalie lors de son fonctionnement en continu, vous risquez d'être confronté à certains problèmes tels que : fuite d'eau, électrocution ou incendie.
- Évitez de renverser de l'eau ou tout autre liquide sur l'unité intérieure. Si l'unité est mouillée, elle peut entraîner une électrocution.

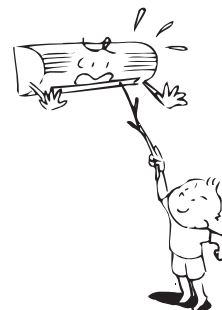

AVERTISSEMENT CONCERNANT DÉPLACEMENTS ET RÉPARATIONS

- Ne déplacez pas et ne réparez pas l'unité vous-même. L'unité étant sous haute tension, vous pourriez vous électrocuter en démontant le couvercle et l'unité principale.
- Si vous souhaitez modifier l'emplacement de votre climatiseur, demandez à votre revendeur de s'en charger. S'il est installé de manière imparfaite, une électrocution ou un incendie peuvent avoir lieu.

⚠ ATTENTION

AVERTISSEMENTS CONCERNANT L'INSTALLATION

- Placez correctement le tuyau d'évacuation pour un bon écoulement. Une mauvaise évacuation risquerait d'inonder la maison et de mouiller les meubles.
- Assurez-vous de raccorder le climatiseur à une alimentation exclusive correspondant à la tension nominale, faute de quoi l'unité pourrait tomber en panne ou provoquer un incendie.
- N'installez pas l'unité dans un emplacement où un gaz inflammable pourrait fuir. S'il s'accumulait autour de celle-ci, le gaz inflammable risquerait de provoquer un incendie.

PRÉCAUTIONS CONCERNANT LE FONCTIONNEMENT

- Veuillez lire attentivement ce manuel ainsi que le manuel fourni avec l'unité extérieure avant de mettre le climatiseur en marche. Ils décrivent plusieurs aspects importants de son fonctionnement quotidien.
- N'utilisez pas ce climatiseur à d'autres fins et notamment à des fins de conservation d'aliments, d'instruments de précision, d'œuvres d'art, d'animaux d'élevage, de plantes vertes.
- N'installez pas ce climatiseur dans un local prévu pour un usage particulier comme un bateau ou tout autre véhicule sous peine de diminuer les performances de l'équipement.
- Évitez d'exposer les plantes vertes et les animaux au souffle du climatiseur car ce dernier a des effets négatifs sur leur santé et leur croissance.
- Lorsque le climatiseur et un appareil à combustion fonctionnent dans un même local, veillez ce que la pièce soit bien aérée. Une ventilation trop faible risquerait de provoquer une insuffisance d'oxygène.
- Lorsque vous utilisez le climatiseur dans une pièce fermée, veillez à ce que cette pièce soit bien aérée. Une ventilation trop faible risquerait de provoquer une insuffisance d'oxygène.
- Ne manipulez pas les touches si vous avez les mains humides sous peine de vous électrocuter.
- Ne placez aucun appareil à combustion dans un endroit exposé directement au souffle du climatiseur, faute de quoi la combustion sera imparfaite.
- Lorsque vous envisagez de ne pas utiliser l'appareil pendant une période prolongée, coupez l'alimentation principale à l'aide de l'interrupteur ou du disjoncteur par mesure de sécurité. Le fait de débrancher l'unité du secteur écarte tout risque de dommage lié à une surtension ou à la foudre.
- Ne placez pas un récipient rempli d'eau, un vase par exemple, sur l'unité. Si l'eau venait à couler sur l'unité, cela pourrait entraîner une électrocution suite à une détérioration de l'isolation électrique.
- Ne lavez pas l'unité avec de l'eau, sous peine de vous exposer à un risque d'électrocution.
- Ne nettoyez pas l'unité à l'aide d'alcool, de benzène, de diluant, de lave-vitre, de cire, etc. Ces produits endommageraient le climatiseur.
- Avant de nettoyer l'unité, coupez l'alimentation à l'aide de l'interrupteur ou du disjoncteur pour éviter de vous blesser avec le ventilateur électrique. Pour plus de renseignements sur le nettoyage, consultez la section « Entretien ».
- Pour que le climatiseur conserve toute sa puissance, conformez-vous à la gamme des températures de fonctionnement précisée dans les instructions. Dans le cas contraire, un dysfonctionnement, une panne ou une fuite d'eau pourrait se produire.

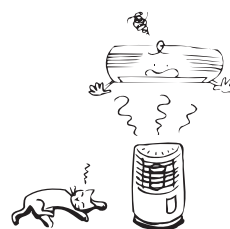
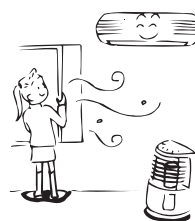

2 ACCESSOIRES

Télécommande

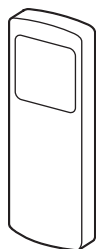

Support de la télécommande

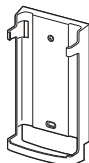

Piles (deux)

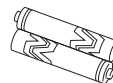

3 NOM DES PIÈCES

■ Unité intérieure

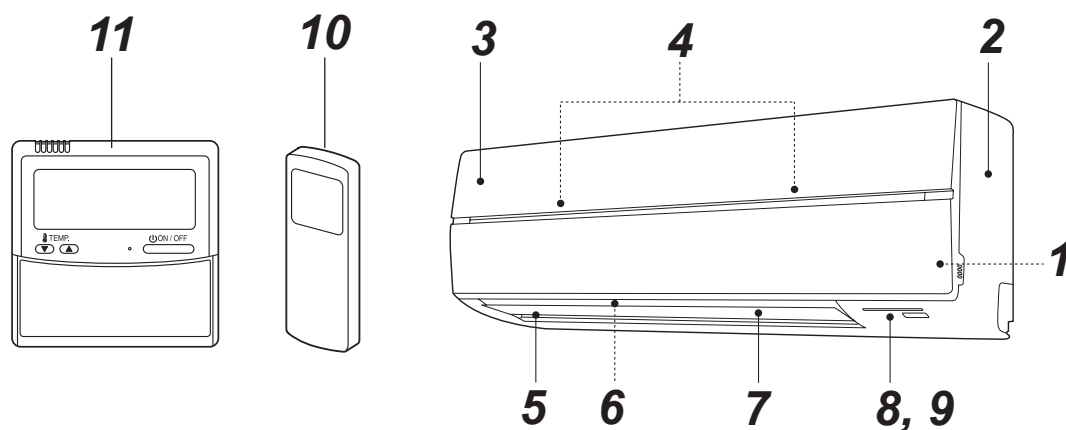

- 1** Capteur de température ambiante
- 2** Panneau avant
- 3** Grille de l'entrée d'air
- 4** Filtre à air
- 5** Sortie d'air

- 6** Volet de flux d'air horizontal
- 7** Volet de flux d'air horizontal vertical
- 8** Panneau d'affichage
- 9** Capteur de signal infrarouge
- 10** Télécommande (sans fil)
- 11** Télécommande (avec fil, vendu séparément)

FR

■ Noms et fonctions des indicateurs et des commandes de l'unité intérieure

Panneau d'affichage

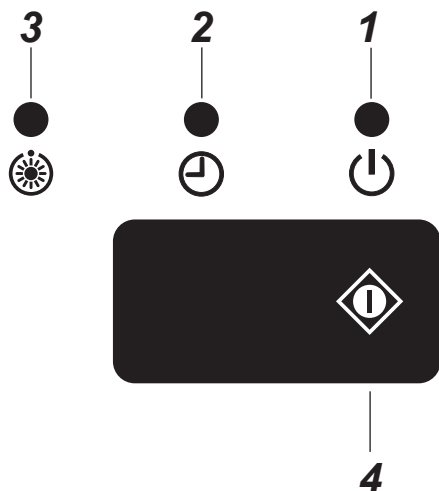

Les conditions de fonctionnement sont décrites ci-dessous.

1 FONCTIONNEMENT (vert)

Ce témoin s'allume pendant le fonctionnement du climatiseur.

2 MINUTERIE (vert)

Ce témoin s'allume lorsque la minuterie est programmée.

REMARQUE

En cas de réglage de la minuterie à l'aide de la télécommande filaire, le témoin MINUTERIE ne s'allume pas.

En cas de combinaison groupée, le témoin MINUTERIE s'allume uniquement sur l'unité principale (voir « 6 FONCTIONNEMENT LIMITÉ PAR LA COMMANDE DE GROUPE »)

3 Préchauffage/Dégivrage (Orange)

Ce témoin s'allume à la mise sous tension ou pendant le chauffage ou le dégivrage.

⚠ ATTENTION

• Commandes contradictoires en mode de fonctionnement

Si vous sélectionnez FONCTIONNEMENT AUTOMATIQUE sur un modèle sans commutation automatique (refroidissement/ chauffage) ou si vous sélectionnez le mode CHAUFFAGE dans un modèle ne produisant que du froid, le climatiseur émet un signal d'alarme (bip, bip). Choisissez un autre mode de fonctionnement à l'aide de la touche MODE de la télécommande sans fil. Vous ne pouvez pas annuler la commande erronée à l'aide de la télécommande filaire.

- Lorsqu'une interdiction locale est définie au moyen de la commande centralisée depuis un autre équipement, aucun signal n'est reçu même si une touche de la télécommande est actionnée. Toutefois, le signal de la touche MARCHE/ARRÊT est accepté (un avertissement sonore « pi » est émis par intermittence à cinq reprises).

4 Fonctionnement TEMPORAIRE

Si vous égarez la télécommande sans fil ou si les piles sont épuisées, appuyez sur le bouton .

- Appuyez sur le bouton  pour déclencher le climatiseur.
Appuyez de nouveau sur le bouton pour l'arrêter.

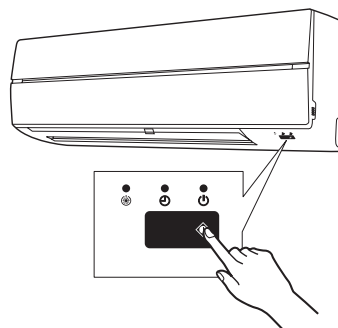

4 NOM DES FONCTIONS DE LA TÉLÉCOMMANDE

■ Télécommande sans fil et fonctions

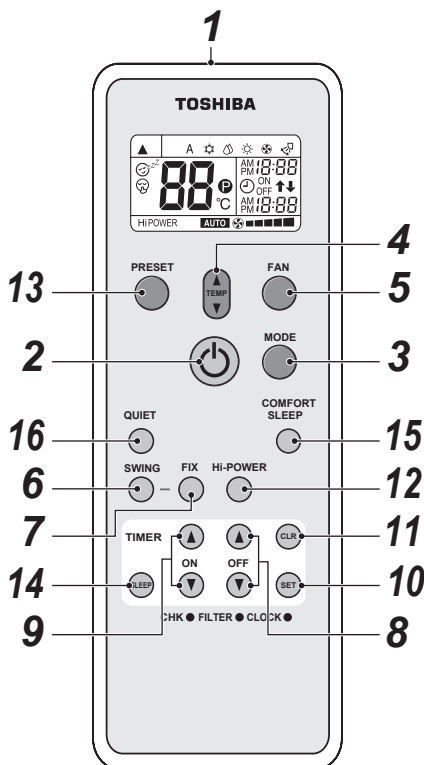

1 Émetteur de signal infrarouge

Transmet un signal à l'unité intérieure.

2 Touche MARCHE/ARRÊT

Appuyez sur la touche pour mettre en marche l'unité. (Un signal de réception est émis.)

Appuyez de nouveau sur la touche pour arrêter l'unité. (Un signal de réception est émis.)

Si l'unité intérieure n'émet aucun signal de réception, appuyez deux fois sur la touche.

3 Touche de sélection du mode (MODE)

Appuyez sur cette touche pour sélectionner un mode. Chaque fois que vous appuyez sur la touche, un mode est sélectionné selon la boucle suivante A :

Commande du commutateur automatique,
 ❄️ : Refroidissement, 💧 : Déshumidification,
 ☀️ : Chauffage, 🌀 : Ventilation uniquement, et
 revenir à A. (Un signal de réception est émis.)

4 Touche de la température (TEMP)

⬆️ Il est possible de régler la température jusqu'à 30 °C.

⬇️ Elle peut être abaissée jusqu'à 17 °C. (Un signal de réception est émis.)

5 Touche de la vitesse du ventilateur (FAN)

Appuyez sur cette touche pour sélectionner la vitesse du ventilateur. Si vous sélectionnez AUTO, la vitesse du ventilateur dépend de la température ambiante.

Vous pouvez également choisir un des cinq réglages manuels de la vitesse du ventilateur.

(FAIBLE ■, FAIBLE+ ■■■, MOYEN ■■■■, MOYEN+ ■■■■■, ÉLEVÉ ■■■■■■)

(Un signal de réception est émis.)

6 Touche du balayage automatique du volet (SWING)

Appuyez sur la touche pour déclencher l'oscillation le volet. (Un signal de réception est émis.)

Appuyez sur la touche SWING pour arrêter l'oscillation du volet. (Un signal de réception est émis.)

7 Touche de réglage du volet (FIX)

Appuyez sur la touche pour régler la direction du flux d'air. (Un signal de réception est émis.) Si cette touche est relâchée, une tonalité de réception retentit en continu.

8 Touche d'arrêt de la minuterie (OFF)

Appuyez sur cette touche pour fixer l'heure d'arrêt de la minuterie.

9 Touche de mise en marche de la minuterie (ON)

Appuyez sur cette touche pour fixer l'heure de la mise en marche de la minuterie.

10 Touche mémoire (SET)

Appuyez sur la touche pour programmer les réglages de l'heure. (Un signal de réception est émis.)

11 Touche d'annulation (CLR)

Appuyez sur cette touche pour annuler l'heure de début ou d'arrêt de la minuterie. (Un signal de réception est émis.)

12 Touche puissance élevée (Hi POWER)

Appuyez sur cette touche pour faire fonctionner le climatiseur de manière automatique. Cette fonction est incompatible avec la commande de groupe.

13 Touche PRESET

Appuyez sur cette touche pour sélectionner le mode de fonctionnement favori préalablement mémorisé. Pour mémoriser ce mode, appuyez sur la touche pendant au moins 3 secondes lorsque le mode de fonctionnement qui vous intéresse est activé. **P** s'affiche et le mode est mémorisé.

14 Touche SLEEP

Appuyez sur cette touche pour désactiver la minuterie, ce qui permet au climatiseur d'ajuster automatiquement la température et la vitesse du ventilateur.

Vous pouvez sélectionner 4 plages de minuterie désactivée (1, 3, 5 ou 9 heures).

15 Touche COMFORT SLEEP

Appuyez sur cette touche pour désactiver la minuterie, ce qui permet au climatiseur d'ajuster automatiquement la température et la vitesse du ventilateur.

Vous pouvez sélectionner 4 plages de minuterie désactivée (1, 3, 5 ou 9 heures).

En mode de fonctionnement par commande de groupe, la température et la vitesse du ventilateur définie ne sont pas automatiquement ajustées. Seule la fonction de désactivation de la minuterie est activée.

16 Touche QUIET

Appuyez sur cette touche pour lancer le fonctionnement en mode silencieux.

Appuyez à nouveau sur cette touche pour rétablir le fonctionnement normal.

■ Noms et fonctions des indicateurs de la télécommande sans fil

Affichage

Toutes les indications, sauf celle de l'heure de l'horloge, s'affichent en appuyant sur la touche MARCHÉ/ARRÊT .

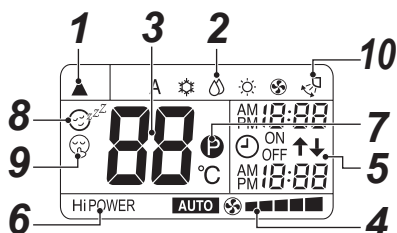





- L'illustration présente toutes les indications à des fins d'explication. En fonctionnement normal, seules les indications appropriées figurent sur la télécommande.

1 Indicateur de transmission

Ce symbole () indique que la télécommande transmet des signaux à l'unité intérieure.

2 Indicateur du mode

Précise le mode de fonctionnement actuel.





(A : Commande du commutateur automatique,  : Refroidissement,  : Déshumidification,  : Chauffage,  : Ventilation seule)

3 Indicateur de température

Indique le réglage de la température (entre 17 °C à 30 °C).

Lorsque vous avez choisi le mode de fonctionnement sur  : Ventilation seule, aucune indication de température ne s'affiche.

4 Indicateur de la vitesse du mode FAN

Spécifie la vitesse de ventilation sélectionnée. AUTO ou un des cinq niveaux (FAIBLE , FAIBLE+ , MOYEN , MOYEN+ , ÉLEVÉ ) s'affiche.

L'écran affiche **AUTO** si le mode de fonctionnement est  : Déshumidification.

5 Indicateur TIMER et indicateur de l'heure

L'heure ou l'heure à laquelle la minuterie est programmée s'affiche.

L'heure actuelle est toujours précisée sauf si la minuterie est en cours de fonctionnement.

6 Indicateur Hi POWER

S'affiche lorsque le mode puissance élevée est activé. Appuyez sur la touche Hi POWER pour activer ce mode et appuyez à nouveau sur la touche pour l'interrompre.

7 Indicateur (PRESET)

S'affiche lors de la mémorisation de votre mode de fonctionnement favori ou indique, le cas échéant, le mode de fonctionnement favori mémorisé. Cette icône apparaît également lorsque le fonctionnement favori mémorisé s'affiche.

8 Indicateur (COMFORT SLEEP)

S'affiche au cours du fonctionnement avec la minuterie désactivée, ce qui permet d'ajuster automatiquement la température et la vitesse du ventilateur. À chaque fois que vous appuyez sur la touche COMFORT SLEEP, l'affichage présente les valeurs suivantes, à tour de rôle : 1 h, 3 h, 5 h et 9 h.

9 Indicateur (QUIET)

S'affiche en cours de fonctionnement silencieux.

10 Oscillation

S'affiche lors de l'oscillation, c'est-à-dire pendant le déplacement du volet vers le haut et vers le bas.

REMARQUE

Lorsque la télécommande filaire et la télécommande sans fil sont utilisées, il peut parfois se produire un léger décalage au niveau de l'affichage de la télécommande sans fil par rapport au fonctionnement réel.

■ Préparation et vérification avant la mise en marche

1. Mise en place des piles

- Faites glisser le couvercle du compartiment des piles.
- Insérez 2 piles neuves (R03 [AAA]) en respectant les polarités (+) et (-).

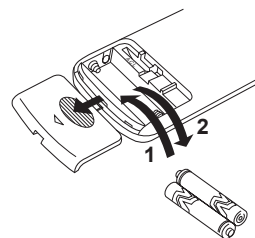

2. Retrait des piles

- Faites glisser le couvercle du compartiment des piles.
- Retirez les 2 piles usagées.

Piles

- Pour remplacer les piles, utilisez deux piles neuves (R03 [AAA]).
- Dans des conditions normales d'utilisation, les piles durent environ un an.
- Changez les piles si l'unité intérieure n'émet aucun signal de réception ou si la télécommande ne permet pas de faire fonctionner le climatiseur.
- Pour éviter tout dysfonctionnement dû à une fuite des piles, retirez les piles si vous envisagez de ne pas utiliser la télécommande pendant plus d'un mois.
- Veuillez recycler les piles usagées conformément aux dispositions prévues par la réglementation de votre pays.

5 RÉGLAGE DE L'HORLOGE

Réglage de l'heure

Avant de mettre en route le climatiseur, réglez l'horloge de la télécommande selon la procédure décrite dans cette section. L'horloge de la télécommande indiquera l'heure que le climatiseur soit en marche ou pas.

■ Réglage initial

Après avoir introduit des piles dans la télécommande, AM 0:00 apparaît sur l'affichage de la télécommande et clignote.

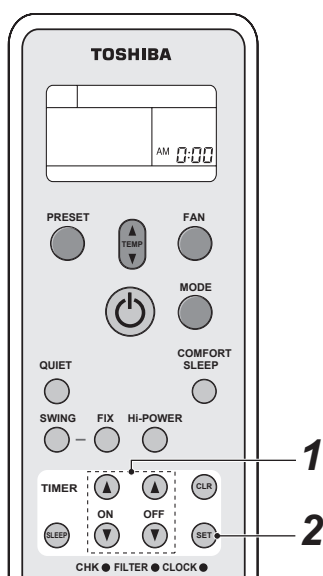

1 Touches \uparrow et \downarrow en mode TIMER

Appuyez sur la touche \uparrow ou \downarrow de la fonction TIMER pour mettre l'horloge à l'heure.

Chaque pression sur la touche TIMER incrémente l'heure d'une minute.

En maintenant enfoncé la touche TIMER, l'heure augmente par tranche de dix minutes.

2 Touche SET SET

Appuyez sur la touche SET SET .

L'heure actuelle s'affiche et l'horloge se met en marche.

■ Réglage de l'horloge

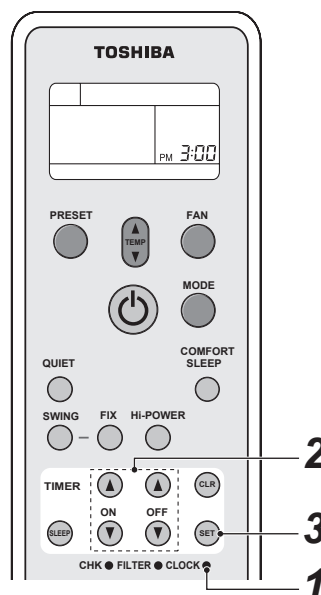

1 Touche CLOCK

Appuyez sur la touche CLOCK \bullet avec la pointe d'un crayon.

L'affichage de l'heure se met à clignoter.

2 Touches \uparrow et \downarrow en mode TIMER

Appuyez sur la touche \uparrow ou \downarrow de la fonction TIMER pour mettre l'horloge à l'heure.

Chaque pression sur la touche TIMER incrémente l'heure d'une minute.

En maintenant enfoncé la touche TIMER, l'heure augmente par tranche de dix minutes.

3 Touche SET SET

Appuyez sur la touche SET SET .

L'heure actuelle s'affiche et l'horloge se met en marche.

FR

6 FONCTIONNEMENT LIMITÉ PAR LA COMMANDE DE GROUPE

REMARQUE

Commande de groupe : permet de commander plusieurs climatiseurs à la fois.

Unité intérieure principale : unité de référence de l'ensemble des unités en mode de fonctionnement par commande de groupe. Elle reçoit les instructions de la télécommande et les transmet aux unités secondaires.

(L'unité intérieure principale est la seule unité intérieure qui reçoit le signal MARCHE/ARRÊT envoyé par la télécommande sans fil.)

Unité intérieure secondaire : toute unité intérieure autre que l'unité principale.

Un télécommande filaire (vendue séparément) est nécessaire pour la commande de groupe.

▼ Exemple de combinaison groupée

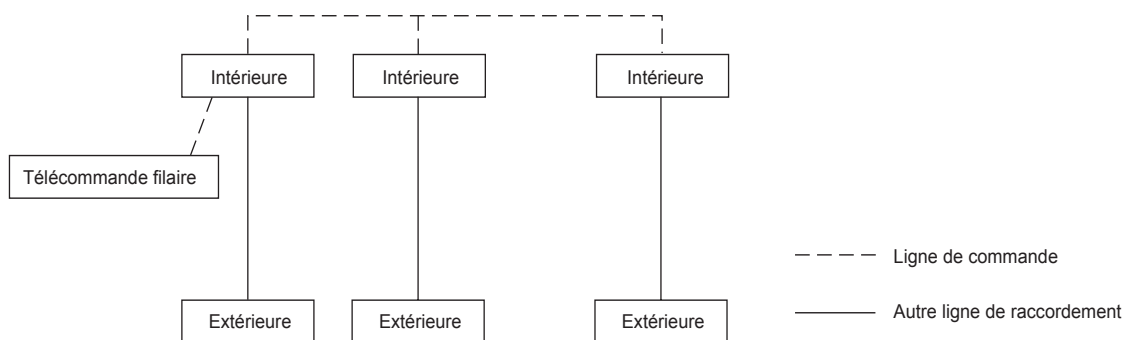

⚠ ATTENTION

Si vous utilisez l'unité intérieure en mode de commande de groupe,

1. Le mode Hi POWER ne fonctionne pas.

Si vous appuyez sur la touche Hi POWER de la télécommande sans fil, l'unité intérieure émet un signal de réception et l'écran de la télécommande change. Toutefois, le mode Hi POWER n'est pas déclenché. Rétablissez l'affichage de la télécommande sans fil en appuyant sur la touche Hi POWER.

2. CONFORT SLEEP

Si vous appuyez sur la touche CONFORT SLEEP de la télécommande sans fil, l'unité intérieure émet un signal de réception et l'indication sur la télécommande change comme pour la commande Hi POWER. Toutefois, l'ajustement automatique de la température et de la vitesse du ventilateur n'est pas effectué. Seule la fonction d'arrêt de la minuterie est activée.

3. Les unités autres que l'unité principale ne répondent pas à la télécommande et n'autorisent pas le mode de fonctionnement TEMPORAIRE.

Lorsque vous commandez le climatiseur à partir de la télécommande sans fil, le signal doit être transmis à l'unité principale.

C'est la définition des adresses, au moment de l'installation, qui détermine l'unité principale et l'unité secondaire. Cette dernière ne reçoit aucun signal de la télécommande.

Le climatiseur ne fonctionne pas, même si la touche  de l'unité secondaire est actionnée.

(Certaines unités secondaires peuvent recevoir les signaux SWING et FIX, mais ces opérations ne sont exécutées que sur l'unité qui reçoit le signal.)

(Si vous utilisez la télécommande sans fil, seule l'unité principale reçoit le signal SWING. Si le signal SWING est transmis à l'unité secondaire, la tonalité de refus de signal (3 bips) retentit et l'unité secondaire ne reçoit pas le signal.)

En cas d'utilisation de la touche FIX, l'unité principale et l'unité secondaire peuvent être commandées de manière autonome.

Si vous utilisez la télécommande filaire, vous pouvez modifier la direction du flux d'air de chaque unité en sélectionnant l'unité intérieure.)

4. Seul le témoin TIMER de l'unité principale s'allume.

Lorsque la minuterie est réglée à l'aide de la télécommande filaire, même le témoin TIMER de l'unité principale ne s'allume pas.

7 MANIPULATION DE LA TÉLÉCOMMANDE

ATTENTION

- Le climatiseur ne fonctionnera pas si des rideaux, des portes ou d'autres obstacles bloquant la transmission des signaux entre la télécommande et l'unité intérieure.
- Évitez de faire tomber un liquide dans la télécommande.
Veillez à ne pas exposer la télécommande à la lumière directe du soleil ou à une source de chaleur.
- Si le récepteur infrarouge de l'unité intérieure est exposée à la lumière directe du soleil, le climatiseur risque de ne pas fonctionner correctement.
Utilisez des rideaux pour éviter que le récepteur ne soit exposé directement au soleil.
- Si la pièce accueillant le climatiseur est pourvue d'un éclairage fluorescent à déclenchement électronique, les signaux pourraient ne pas être reçus correctement. Si vous envisagez d'utiliser un tel éclairage, contactez votre revendeur local.
- Si d'autres appareils électriques réagissent à la télécommande, éloignez-les ou contactez votre revendeur local.

■ Emplacement de la télécommande

- Placez la télécommande dans un endroit où ses signaux peuvent atteindre le capteur de l'unité intérieure (à une distance de 7 m, au maximum).
- Lorsque vous activez le fonctionnement de la minuterie, la télécommande transmet automatiquement un signal à l'unité intérieure à l'heure fixée.
Si la télécommande se trouve dans une position gênant la bonne transmission du signal, le déclenchement de la minuterie peut être différé de 15 minutes.

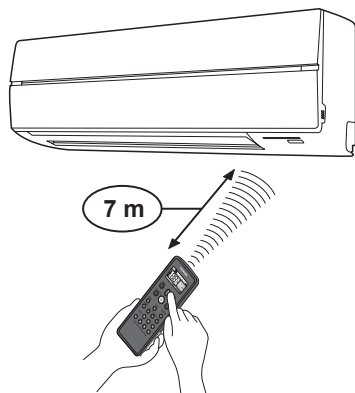

■ Support de la télécommande

Installation du support de la télécommande

- Avant de procéder à l'installation du support de la télécommande sur un mur ou un pilier, vérifiez si l'unité intérieure capte les signaux de la télécommande depuis l'emplacement prévu.

Insertion et extraction de la télécommande

- Pour mettre la télécommande en place, placez-la parallèlement au support et enfoncez-la dedans. Pour retirer la télécommande, faites glisser la télécommande vers le haut pour la dégager du support.

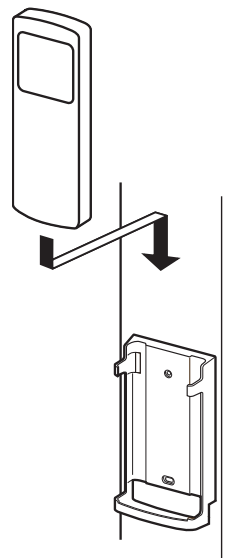

FR

8 UTILISATION DE LA TÉLÉCOMMANDE

■ Fonctionnement du mode de refroidissement, de chauffage ou de ventilation uniquement

Marche

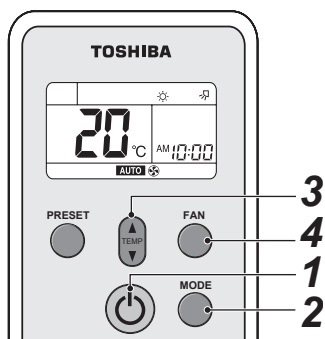

1 Bouton MARCHE/ARRÊT (⏻)

Appuyez sur ce bouton pour mettre en marche le climatiseur.

2 Touche de sélection du mode (MODE)

Sélectionnez la fonction Refroidissement ❄️, Chauffage 🔥 ou Ventilation seule 🌀.

3 Touche de la température (🌡️)

Fixez la température désirée.

Lorsque le climatiseur est en mode VENTILATION SEULE, la température ne s'affiche pas.

4 Touche de la vitesse du ventilateur (FAN)

Sélectionnez **AUTO** FAIBLE ■, FAIBLE+ ■■■, MOYEN ■■■■, MOYEN+ ■■■■■, ÉLEVÉ ■■■■■■.

- Le témoin de FONCTIONNEMENT ⏻ (vert) sur le panneau d'affichage de l'unité intérieure s'allume. L'unité se met en route au bout de 3 minutes environ. (Si vous sélectionnez le mode VENTILATION SEULE, l'unité démarre immédiatement.)
- Le mode Ventilation seule 🌀 ne permet pas de contrôler la température.
- La vitesse du ventilateur en mode **AUTO** correspond au réglage ÉLEVÉ ■■■■■■. En conséquence, il suffit de procéder selon les étapes 1, 2 et 4 pour sélectionner ce mode.

Arrêt

Bouton MARCHE/ARRÊT (⏻)

Appuyez sur ce bouton pour arrêter le climatiseur.

REMARQUE

Lorsque l'unité intérieure fonctionne avec une unité extérieure de refroidissement uniquement, ❄️ apparaît sur l'affichage de la télécommande, mais la fonction de chauffage est désactivée.

■ Déshumidification

Marche

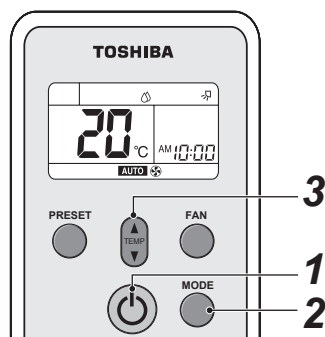

1 Bouton MARCHE/ARRÊT (⏻)

Appuyez sur ce bouton pour mettre en marche le climatiseur.

2 Touche de sélection du mode (MODE)

Sélectionnez DÉSHUMIDIFICATION 💧.

3 Touche de la température (🌡️)

Fixez la température désirée.

- La vitesse du ventilateur signale **AUTO**.
- Le témoin de FONCTIONNEMENT ⏻ (vert) sur le panneau d'affichage de l'unité intérieure s'allume et le climatiseur se met en marche au bout de 3 minutes uniquement.

Arrêt

Bouton MARCHE/ARRÊT (⏻)

Appuyez sur ce bouton pour arrêter le climatiseur.

■ Fonctionnement automatique (commutateur automatique)

Cette fonction ne peut être utilisée qu'avec une unité extérieure de récupération de chaleur. Si cette fonction est utilisée avec un autre modèle d'unité extérieure, « A » (Auto) apparaît au niveau de la télécommande, mais la fonction automatique est désactivée.

Marche

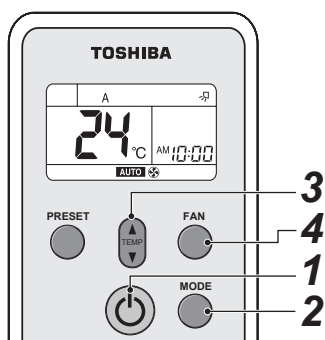

1 Bouton MARCHE/ARRÊT (⏻)

Appuyez sur ce bouton pour mettre en marche le climatiseur.

2 Touche de sélection du mode (MODE)

Sélectionnez A.

3 Touche de la température (TEMP)

Fixez la température désirée.

4 Touche de la vitesse du ventilateur (FAN)

Sélectionnez **AUTO** FAIBLE ■, FAIBLE⁺ ■■, MOYEN ■■■, MOYEN⁺ ■■■■, ÉLEVÉ ■■■■■.

- Le témoin de FONCTIONNEMENT (⏻) (vert) sur le panneau d'affichage de l'unité intérieure s'allume. Le mode de fonctionnement est sélectionné en fonction de la température ambiante et se met en marche au bout de 3 minutes environ.
- Si le mode automatique « A » n'apporte pas le confort attendu, vous pouvez sélectionner manuellement le mode de fonctionnement souhaité.

Arrêt

Bouton MARCHE/ARRÊT (⏻)

Appuyez sur ce bouton pour arrêter le climatiseur.

■ Fonctionnement de la minuterie

Servez-vous de la télécommande filaire pour régler la minuterie, si ce n'est pas déjà fait.

Démarrage et arrêt de la minuterie

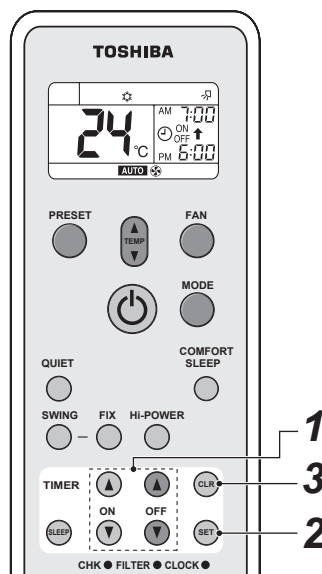

Réglage de la minuterie (TIMER)

1 Touches ON et OFF TIMER (⏻ et ⏻)

Appuyez sur la touche ON ou la touche OFF TIMER selon le cas.

- Le réglage de la minuterie précédent apparaît à l'écran et clignote ainsi que ON/OFF.

Définissez l'horaire souhaité.

Chaque pression sur la touche TIMER incrémente l'heure de dix minutes.

En maintenant enfoncé la touche TIMER, l'heure augmente par tranche d'une heure.

2 Touche SET (SET)

Appuyez sur la touche SET (SET) pour régler la minuterie.

Le créneau horaire de la minuterie s'affiche et la minuterie se met en marche.

Annulation du mode TIMER

3 Touche CLR (CLR)

Appuyez sur la touche CLR (CLR) pour annuler la programmation de la minuterie.

⚠ ATTENTION

- Lorsque vous activez le fonctionnement de la minuterie, la télécommande transmet automatiquement le signal de la minuterie à l'unité intérieure à l'heure spécifiée. Par conséquent, vérifiez si l'endroit où vous placez la télécommande lui permet d'envoyer correctement le signal. Dans le cas contraire, cette opération peut être différée de 15 minutes (au maximum).
- Si vous n'appuyez pas sur la touche SET (SET) dans les 30 secondes après le réglage de l'heure, celui-ci est annulé.

Lorsque vous avez programmé le fonctionnement de la minuterie, les réglages sont enregistrés au niveau de la télécommande.

Par la suite, le climatiseur se met en route dans les conditions définies en appuyant simplement sur la touche ON/OFF de la télécommande.

Si l'heure affichée par l'horloge clignote, vous ne pouvez pas utiliser la minuterie.

Conformez-vous aux instructions de la section « RÉGLAGE DE L'HEURE », puis programmez la minuterie.

Programmation combinée de la minuterie (définition du début et de l'arrêt de la minuterie)

Arrêt de la minuterie → Départ de la minuterie (Fonctionnement → Arrêt → Fonctionnement)

Cette fonction est pratique pour arrêter le climatiseur après vous êtes couché et le redémarrer à votre réveil ou lorsque vous rentrez chez vous.

Exemple :

Pour arrêter le climatiseur et le remettre en route le lendemain matin.

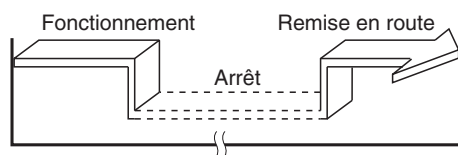

▼ Réglage de la minuterie combinée (TIMER)

1. Appuyez sur la touche OFF TIMER pour fixer l'heure d'arrêt de la minuterie.
2. Appuyez sur la touche ON TIMER pour fixer l'heure de démarrage de la minuterie.
3. Appuyez sur la touche SET .

Départ de la minuterie → Arrêt de la minuterie (Arrêt → Fonctionnement → Arrêt)

Cette procédure permet de déclencher le climatiseur à votre réveil et de l'arrêter lorsque vous quittez la maison.

Exemple :

Pour mettre en route le climatiseur le lendemain matin et l'arrêter.

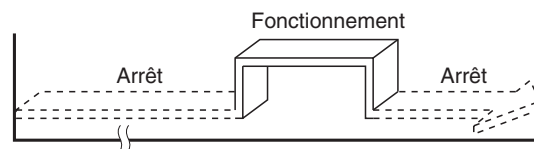

▼ Réglage de la minuterie combinée (TIMER)

1. Appuyez sur la touche ON TIMER pour fixer l'heure de démarrage de la minuterie.
 2. Appuyez sur la touche OFF TIMER pour fixer l'heure d'arrêt de la minuterie.
 3. Appuyez sur la touche SET .
- La fonction de démarrage (ON) ou d'arrêt (OFF) de la minuterie la plus proche de l'heure actuelle est activée en premier.
 - Si le même horaire est défini pour les deux fonctions de la minuterie, aucune n'est appliquée.
- Il est possible aussi que le climatiseur cesse de fonctionner.

Minuterie combinée quotidienne (définition du début et de l'arrêt de la minuterie et activation quotidienne)

Cette fonctionnalité est utile lorsque vous souhaitez utiliser la minuterie combinée chaque jour à la même heure.

▼ Réglage de la minuterie combinée (TIMER)

1. Appuyez sur la touche ON TIMER pour fixer l'heure de démarrage de la minuterie.
 2. Appuyez sur la touche OFF TIMER pour fixer l'heure d'arrêt de la minuterie.
 3. Appuyez sur la touche SET .
 4. Après l'étape 3, une flèche (↑ ou ↓) clignote pendant 3 secondes environ. Pendant qu'elle clignote, appuyez sur la touche SET .
- Lorsque le programme quotidien de la minuterie est en cours, les deux flèches (↑, ↓) sont affichées.

Annulation du fonctionnement de la minuterie

Appuyez sur la touche CLR .

Horloge

Au cours du fonctionnement de la minuterie (ON-OFF, OFF-ON ou OFF), l'heure n'est plus affichée et est remplacée par l'heure programmée. Pour afficher l'heure, appuyez brièvement sur la touche SET ; l'heure s'affiche pendant 3 secondes environ.

■ Fonctionnement en mode de puissance élevée

Puissance élevée (Hi POWER)

- Le mode Hi POWER ajuste automatiquement la température ambiante, la direction du flux d'air et le mode de fonctionnement de sorte que la pièce soit rapidement rafraîchie en été et réchauffée en hiver.

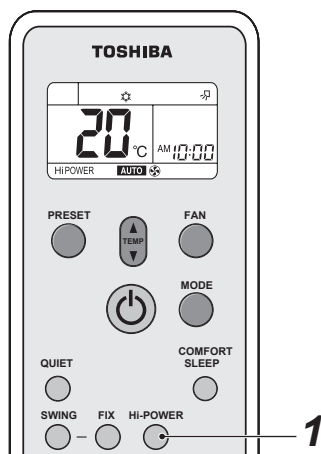

Réglage du mode Hi POWER

1 Touche Hi POWER

Appuyez sur le bouton Hi POWER après le démarrage d'un mode de fonctionnement. L'indication « Hi POWER » s'affiche simultanément sur la télécommande.

Annulation du mode Hi POWER

1 Touche Hi POWER

Appuyez à nouveau sur la touche Hi POWER. L'indication « Hi POWER » cesse de s'afficher sur la télécommande.

⚠ ATTENTION

- Le mode Hi POWER ne peut pas être activé en mode DÉSHUMIDIFICATION et VENTILATION SEULE, ni lorsque le démarrage de la minuterie (ON TIMER) est programmé.
- Le mode Hi POWER est incompatible avec la commande de groupe. Lorsque le signal Hi POWER est transmis à l'unité intérieure principale, une tonalité de réception retentit sans que le mode Hi POWER soit appliqué. Veuillez annuler le mode Hi POWER.

■ Fonctionnement silencieux

- Le mode QUIET permet un fonctionnement silencieux du climatiseur en choisissant automatiquement la vitesse de ventilation la plus faible.

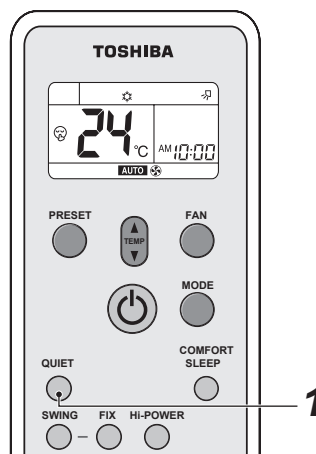

Réglage du mode QUIET

1 Touche QUIET

Appuyez sur le bouton QUIET après le démarrage d'un mode de fonctionnement. L'indication s'affiche simultanément.

Annulation du mode QUIET

1 Touche QUIET

Appuyez à nouveau sur la touche QUIET. Le symbole cesse de s'afficher sur la télécommande.

⚠ ATTENTION

Le mode QUIET ne peut pas être activé si la fonction DÉSHUMIDIFICATION est sélectionnée.

REMARQUE

Dans certains cas, du fait de ses caractéristiques spécifiques, le fonctionnement silencieux n'assure pas un rafraîchissement ou un chauffage suffisant de la pièce.

■ Fonctionnement prédéfini

Définissez le fonctionnement de votre choix pour pouvoir l'appliquer ultérieurement.
Les réglages sont mémorisés par l'unité (hormis la direction du flux d'air).

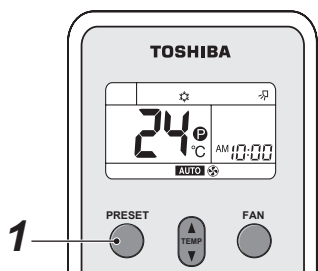

Sélectionnez le fonctionnement qui vous convient.

1 Appuyez sur le bouton PRESET pendant 3 secondes pour mémoriser les réglages.

L'indicateur s'affiche.

Par la suite, le mode de fonctionnement mémorisé sera appliqué par simple pression de ce bouton.

■ Fonctionnement du mode Confort nocturne

Le mode COMFORT SLEEP est un mode sans fonctionnement de la minuterie (OFF) avec réglage automatique de la température et de la vitesse du ventilateur.

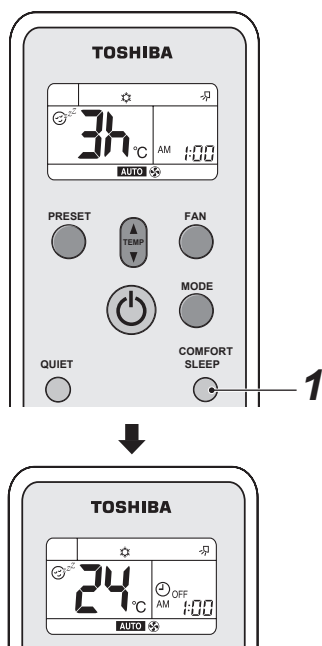

1 Appuyez sur la touche COMFORT SLEEP.

Vous avez le choix entre quatre réglages (1, 3, 5 ou 9 heures) pour définir la mise en veille de la minuterie.

⚠ ATTENTION

Le mode COMFORT SLEEP ne permet pas l'utilisation des modes DÉSHUMIDIFICATION ou VENTILATION SEULE.

REMARQUE

- En mode de refroidissement, la température de réglage s'élève d'un 1 degré/heure pendant 2 heures (augmentation de 2 degrés).
En mode de chauffage, la température de réglage est abaissée.
- En cas de commande de groupe, le climatiseur n'ajuste pas automatiquement température et la vitesse du ventilateur selon les paramètres définis. Seule la fonction d'arrêt de la minuterie est activée.

■ Fonctionnement de la mise en veille de la minuterie

Pour activer le fonctionnement avec mise en veille de la minuterie (OFF timer).

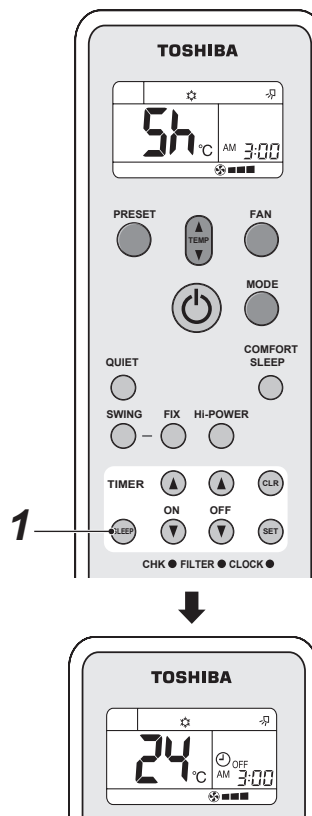

1 Appuyez sur la touche SLEEP.

Vous avez le choix entre quatre réglages (1, 3, 5 ou 9 heures) pour définir la mise en veille de la minuterie.

■ Réglage de la direction du flux d'air

- Réglez correctement la direction du flux d'air. Autrement, vous ne serez pas à l'aise et la température de la pièce sera inégale.
- Réglez le flux d'air vertical à l'aide de la télécommande.
- Réglez le flux d'air horizontal manuellement.

Réglage du flux d'air vertical

Le climatiseur règle automatiquement la direction du flux d'air vertical conformément aux conditions de fonctionnement lorsque le mode AUTO ou A est sélectionné.

Pour régler la direction du flux d'air que vous désirez

Cette opération s'effectue avec le climatiseur d'air en marche.

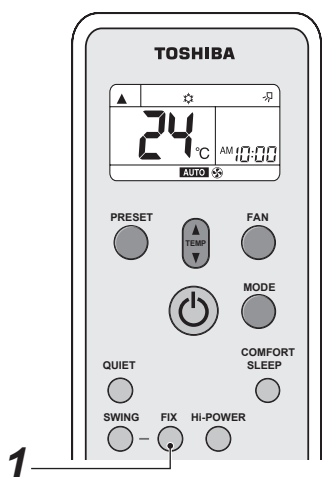
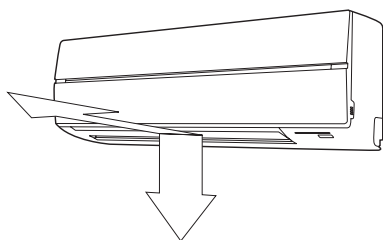

1 Touche FIX

Maintenez la touche FIX de la télécommande enfoncée ou appuyez brièvement dessus pour déplacer le volet dans la direction souhaitée.

- Par la suite, le flux d'air vertical est automatiquement diffusé dans la direction d'inclinaison du volet que vous avez sélectionnée à l'aide de la touche FIX.

REMARQUE

L'angle de la grille de flux d'air vertical est différent en mode de refroidissement, de déshumidification et de chauffage.

Pour déclencher l'oscillation automatique du flux d'air

Cette opération s'effectue avec le climatiseur d'air en marche.

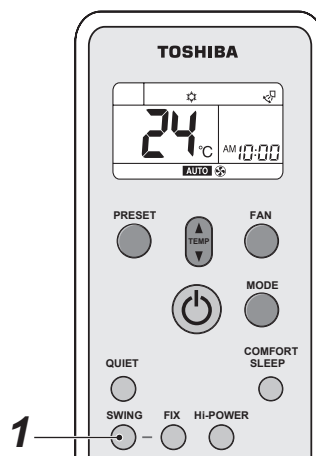
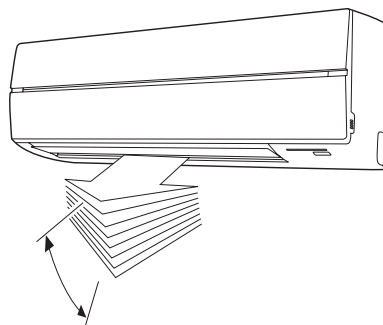

1 Touche SWING

Appuyez sur la touche SWING de la télécommande.

- Pour arrêter la fonction, appuyez sur la touche SWING.

ATTENTION

- Les touches FIX et SWING ne sont pas disponibles lorsque le climatiseur n'est pas en marche (ni si l'heure de début de la minuterie est programmée).
- Le climatiseur ne doit pas fonctionner pendant plusieurs heures avec le flux d'air dirigé vers le bas en cours de refroidissement ou de déshumidification.
En effet, de la condensation peut apparaître à la surface du volet de flux d'air vertical et provoquer la chute de gouttes d'eau.
- Ne déplacez pas manuellement le volet de flux d'air vertical. Utilisez toujours la touche FIX.
Si vous déplacez un volet manuellement, il risque de ne plus fonctionner correctement.
Si tel est le cas, arrêtez immédiatement le climatiseur, puis redémarrez-le.
- Si vous arrêtez et redémarrez immédiatement le climatiseur, le volet de flux d'air vertical risque de demeurer immobile pendant 10 secondes.
- Le réglage du volet est limité en cas de commande de groupe. (voir page 33)

■ Réglage du flux d'air horizontal

Préparation

- Saisissez le levier du volet de flux d'air horizontal et déplacez-le pour régler le flux dans la direction souhaitée.
- Vous pouvez régler le flux d'air sur la gauche, le centre ou la droite du volet.

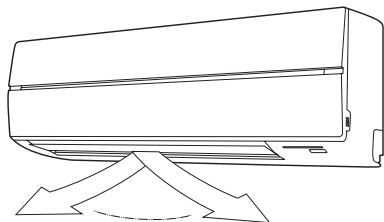

9 SUGGESTIONS POUR UN FONCTIONNEMENT ÉCONOMIQUE

■ Maintenez la température ambiante à un niveau agréable

Nettoyez les filtres à air

Un filtre à air encrassé peut nuire au bon fonctionnement du climatiseur. Nettoyez-les tous les 15 jours.

N'ouvrez pas les portes et les fenêtres plus que nécessaire

Pour conserver l'air frais ou chaud dans la pièce, n'ouvrez pas les portes et les fenêtres plus qu'il ne le faut.

Rideaux des fenêtres

Lors du refroidissement, fermez les rideaux pour éviter la lumière directe du soleil. Pendant le chauffage, fermez les rideaux pour conserver la chaleur.

Utilisez la minuterie à bon esient

Programmez la minuterie pour le temps désiré de fonctionnement.

Faites en sorte que l'air circule uniformément dans la pièce

Réglez la direction du flux d'air pour obtenir une circulation d'air uniforme dans la pièce.

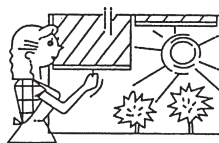
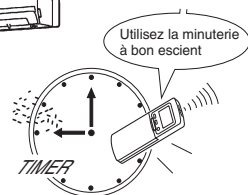
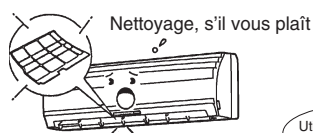
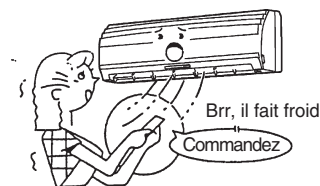

Souffle vers le haut

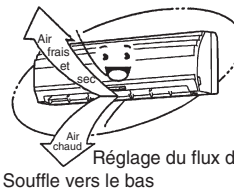
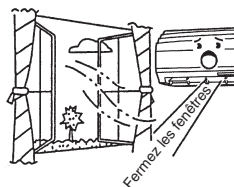

FR

10 FONCTIONNEMENT TEMPORAIRE

■ Fonctionnement TEMPORAIRE

Cette fonction est utilisée pour faire fonctionner l'appareil de façon temporaire si vous égariez la télécommande ou la positionnez de manière incorrecte ou encore si ses piles sont déchargées.

- Appuyez une fois sur la touche  (moins de 3 secondes) pour démarrer le climatiseur.
- La dernière opération réalisée par la télécommande sans fil sera répétée. (Si vous n'avez pas utilisé la télécommande sans fil, les modèles avec commutation automatique (refroidissement/chauffage) déclenchent le fonctionnement « A » et ceux qui en sont dépourvus démarrent le refroidissement (réglage de la température : 24 °C, vitesse du ventilateur : ÉLEVÉ).)

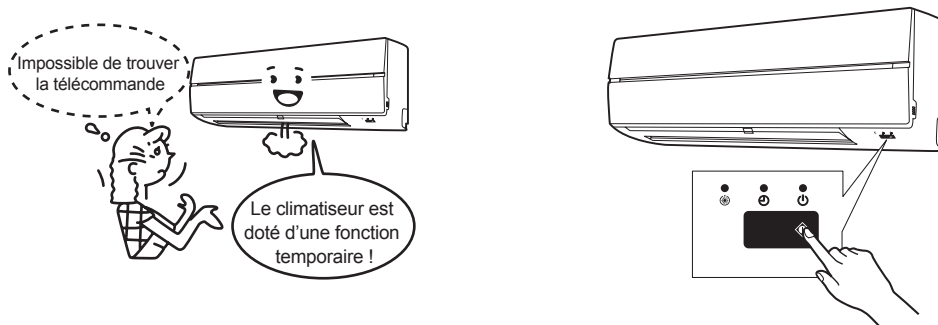

ATTENTION

Si vous maintenez la touche  enfoncée pendant 10 secondes ou davantage, vous forcez le passage en mode de refroidissement. (Cela augmente la charge du climatiseur. N'effectuez cette opération qu'à titre de d'essai uniquement.) Tous les témoins de l'unité intérieure s'allument alors.

11 ENTRETIEN

⚠ AVERTISSEMENT

Avant de nettoyer le climatiseur, prenez garde de couper l'alimentation principale ou d'actionner le disjoncteur.

■ Nettoyage de l'unité interne et de la télécommande

⚠ ATTENTION

- Utilisez un chiffon sec pour nettoyer ces éléments.
- Vous pouvez également utiliser un chiffon imbibé d'eau froide pour nettoyer l'unité intérieure si elle est très sale.
- N'utilisez jamais un chiffon humide pour nettoyer la télécommande.
- Evitez d'utiliser des dépoussiérants chimiques et de les laisser trop longtemps sur l'unité. Sa surface pourrait se détériorer ou se décolorer.
- N'utilisez ni benzène, ni diluant, ni cire, ni détergents similaires pour le nettoyage.
La surface plastique pourrait se craqueler ou se déformer.

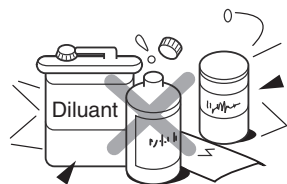

Si vous pensez ne pas utiliser l'unité pendant au moins 1 mois

1. Faites fonctionner le climatiseur en mode VENTILATION SEULE pendant une demi-journée pour faire sécher l'intérieur de l'unité.
2. Arrêtez le climatiseur et coupez l'alimentation principale.
3. Retirez les piles de la télécommande.

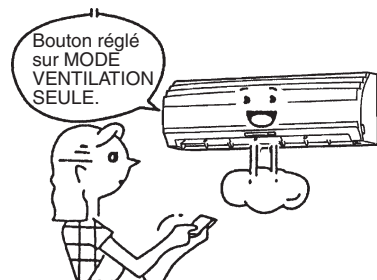

Vérifications avant la mise en marche

⚠ ATTENTION

- Vérifiez que les filtres à air sont installés.
- Vérifiez que la sortie ou l'entrée d'air n'est pas bloquée.

■ Nettoyage des filtres à air

Nettoyez les filtres à air tous les 15 jours.

Si les filtres à air sont couverts de poussière, les performances du climatiseur diminuent.

Nettoyez les filtres à air aussi souvent que possible.

1. Ouvrez la grille d'entrée d'air.
Soulevez la grille d'entrée d'air pour la placer à l'horizontale.

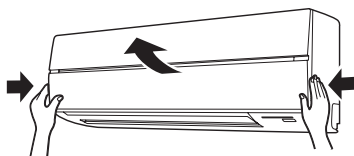

2. Appuyez sur les deux leviers gauche et droit du filtre à air et soulevez ce dernier légèrement, puis poussez-le vers le bas pour l'extraire du support de filtre.

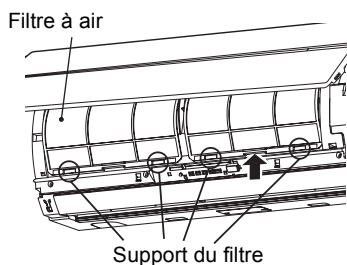

3. Utilisez un aspirateur pour retirer la poussière des filtres ou lavez-les à l'eau.
Si vous lavez les filtres à air, faites-les sécher à l'ombre.

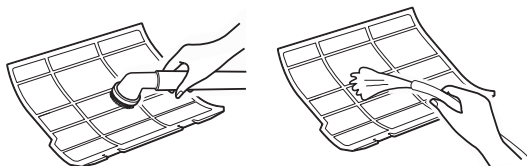
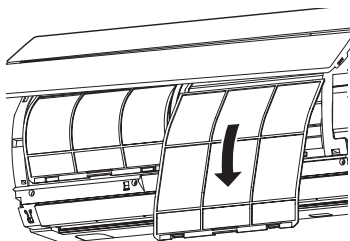

4. Insérez la partie supérieure du filtre à air et alignez les bords droit et gauche avec ceux de l'unité intérieure.

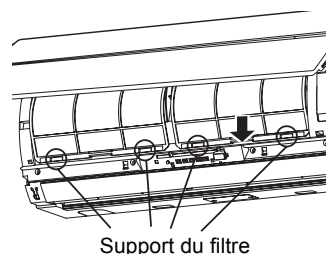
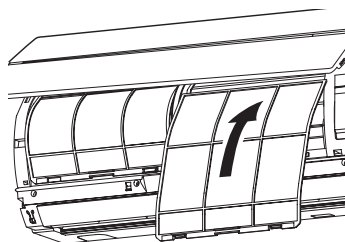

5. Fermez la grille d'entrée d'air.

■ Nettoyage de la grille d'entrée d'air

1. Retirez la grille d'entrée d'air.
Exercez une pression sur les deux côtés de la grille et ouvrez-la vers le haut.
Déplacez le bras central vers la gauche et retirez la grille.

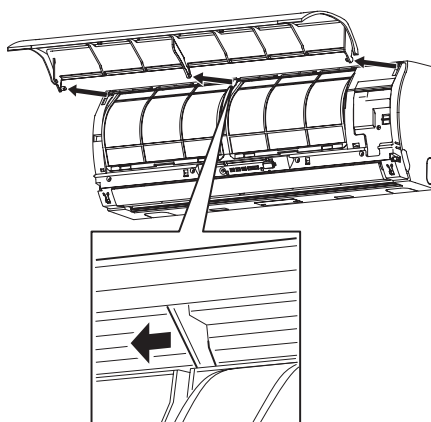

2. Nettoyez-la avec une éponge douce ou une serviette. (N'utilisez jamais de brosse métallique ou de brosse dure.)
 - L'utilisation de brosses abrasives risque de griffer la surface de la grille et d'abîmer sa couverture métallique.
 - Si la grille est très sale, utilisez un détergent neutre d'usage domestique et rincez-le.

3. Essuyez la grille pour la sécher complètement.
4. Placez les ergots droit et gauche de la grille d'entrée d'air dans les fentes situées de part et d'autre du climatiseur et poussez la grille à fond, puis faites glisser le bras central.

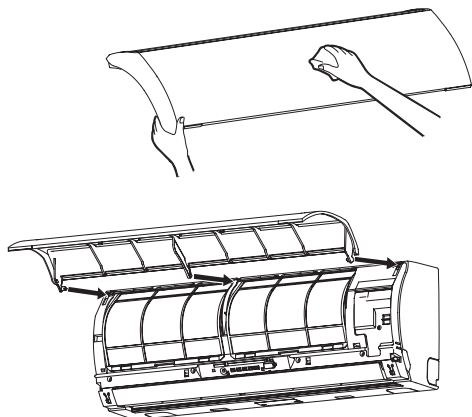

5. Vérifiez que l'ergot central est complètement inséré, puis fermez la grille.
 - Exercez une pression au niveau des flèches (4) figurant sur le bas de la grille d'entrée d'air pour vérifier sa fermeture complète.

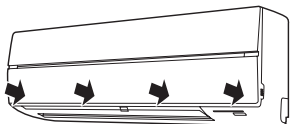

12 PROBLÈMES ET CAUSES

Pour en savoir plus sur le contenu de l'unité extérieure, les combinaisons possibles, etc., consultez le manuel du propriétaire accompagnant l'unité extérieure.

ATTENTION



Dans l'une des situations suivantes, arrêtez immédiatement le climatiseur, coupez l'alimentation à l'aide de l'interrupteur et contactez votre revendeur :

- L'interrupteur ne fonctionne pas correctement.
- Le fusible principal grille souvent ou le disjoncteur est souvent actionné.
- Un corps étranger ou de l'eau est tombé à l'intérieur du climatiseur.
- Toute autre situation inhabituelle.
- Une indication anormale s'affiche sur la télécommande en cas d'utilisation de la télécommande filaire.

Avant de solliciter une intervention, vérifiez les points suivants.

▼ Nouvelle vérification

Absence de fonctionnement

- L'interrupteur d'alimentation principale est hors tension. (Intérieur)
- Le disjoncteur est activé pour couper l'alimentation.
- Le fusible principal a sauté.
- Interruption de l'alimentation électrique.
- Les piles de la télécommande sont déchargées.
- La fonction ON de la minuterie (touche TIMER) est activée.
- Le signal est envoyé à l'unité secondaire à partir de la télécommande. (voir page 34)
- L'utilisation de l'unité intérieure est limitée par la télécommande filaire qui contrôle d'autres unités.
(La transmission d'un signal s'accompagne d'un avertissement sonore (5 bips).)
- Commandes contradictoires en mode de fonctionnement.
(Lorsque le mode de fonctionnement n'autorise pas la commande, le témoin de « FONCTIONNEMENT  » s'allume et les témoins de la « MINUTERIE  » et de « Préchauffage/Dégivrage  » clignotent en alternance ; un avertissement sonore retentit également.) (voir page 29)



Ne refroidit ou ne chauffe pas correctement

- Des portes ou fenêtres sont ouvertes.
- Le filtre à air est sale.
- Le volet est mal positionné.
- La vitesse du ventilateur est trop basse.
- Le climatiseur est en mode QUIET ou en mode  DÉSHUMIDIFICATION.
- La température de réglage est trop élevée. (en mode de refroidissement)
- La température de réglage est trop basse. (en mode de chauffage)
- (Seulement lorsque l'air ne refroidit pas, même en mode de refroidissement)
Lorsque qu'une autre unité intérieure du système diffuse de l'air chaud.



▼ Il ne s'agit pas de pannes

L'arrière de l'unité intérieure est mouillée.

- Les gouttelettes à l'arrière de l'unité intérieure sont automatiquement recueillies et évacuées.

L'unité intérieure ou extérieure émet un bruit étrange.

- Lors d'un changement brutal de température, il arrive que l'unité intérieure ou extérieure émette un bruit étrange dû à l'expansion ou à la contraction de pièces, ou au changement du sens d'écoulement du réfrigérant.

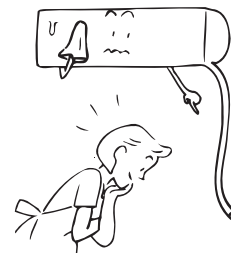

L'air de la pièce est malodorant.

Une mauvaise odeur se dégage du climatiseur.

- Les odeurs imprégnées dans les murs, la moquette ou les tapis, les meubles, les vêtements ou les fourrures se dégagent.

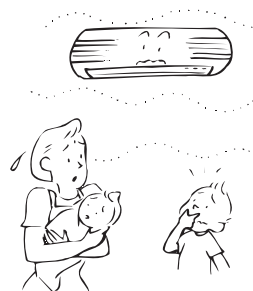

Le volet ne fonctionne pas en mode FIX ou SWING.

- Les touches FIX et SWING ne sont pas disponibles en cas de commande de groupe. (voir page 33)

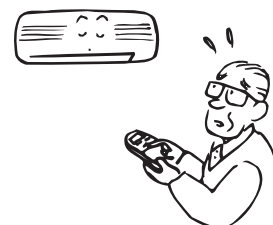

La ventilation et le volet de l'unité intérieure change de position alors que l'unité ne fonctionne pas.

- Lorsque d'autres unités intérieures sont en marche, le ventilateur d'une unité intérieure arrêtée peut se mettre en marche temporairement.

Wir danken Ihnen, dass Sie sich für ein TOSHIBA Klimagerät entschieden haben.
Bitte lesen Sie diese Betriebsanleitung vor der Inbetriebnahme Ihres Klimageräts sorgfältig durch.

- Lassen Sie sich die „Betriebsanleitung“ und das „Installations-Handbuch“ unbedingt vom Installateur oder vom Lieferanten aushändigen.
Eine Bitte an den Installateur oder Lieferanten.
- Bitte erklären Sie dem Käufer den Inhalt der Betriebsanleitung in verständlicher Form und händigen Sie ihm die Anleitung dann aus.

HINWEIS

Diese Anleitung beschreibt, wie die Raumeinheit des Klimageräts über die drahtlose Fernbedienung bedient wird.

Einzelheiten über die Kabelfernbedienung und das Außengerät finden Sie in dessen Bedienungsanleitung. (Bewahren Sie diese Handbücher stets sicher und griffbereit auf.)

EINFÜHRUNG EINES NEUEN KÄLTEMITTELS

Es handelt sich um ein neuartiges Klimagerät, bei dem anstatt des herkömmlichen Kältemittels R22 das neue ozonschicht-schonende Kältemittel HFC (R410A) verwendet wird.

Inhalt

1	SICHERHEITSVORKEHRUNGEN	50
2	ZUBEHÖR	52
3	TEILEBEZEICHNUNGEN	52
4	BEZEICHNUNG DER TEILE AN DER FERNBEDIENUNG	54
5	EINSTELLUNG DER UHRFUNKTION	56
6	BETRIEBSEINSCHRÄNKUNGEN BEI GERÄTEGRUPPENSTEUERUNG	57
7	HANDHABUNG DER FERNBEDIENUNG	58
8	GEBRAUCH DER FERNBEDIENUNG	59
9	TIPPS FÜR WIRTSCHAFTLICHEN BETRIEB	66
10	BEHELFSMÄSSIGER BETRIEB	67
11	WARTUNG	68
12	STÖRUNGEN UND IHRE URSACHEN	71

1 SICHERHEITSVORKEHRUNGEN

⚠ GEFAHR

- Versuchen Sie keinesfalls, dieses Gerät selbst zu installieren. Denn die Installation verlangt einen qualifizierten Installateur.
- Versuchen Sie keinesfalls, das Gerät selbst zu reparieren. Denn es enthält keine vom Benutzer reparierbaren Teile.
- Nach Öffnen oder Entfernen des Deckels sind Sie einer gefährlich hohen Spannung ausgesetzt.
- Und selbst nach dem Ausschalten der Stromversorgung besteht potenzielle Stromschlaggefahr.

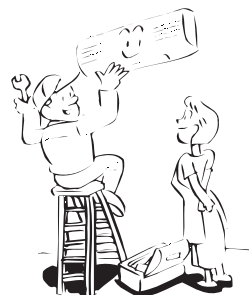

⚠ WARNUNG

WARNHINWEISE ZUR INSTALLATION

- Beauftragen Sie unbedingt einen entsprechend spezialisierten Elektriker oder Elektrofachbetrieb mit der Installation des Klimageräts. Bei unfachmännischer Eigenmontage des Klimageräts drohen u. U. Probleme wie Wasserschäden, Stromschläge oder Brände.
- Das Klimagerät ist unbedingt ausreichend zu erden. Das Massekabel darf keinesfalls mit Gas- oder Wasserleitungen, einem Blitzableiter oder der Erdungsleitung von Telefonkabeln verbunden werden. Bei unzureichender Erdung kann das Klimagerät Stromschläge verursachen.

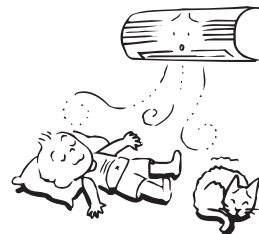

WARNHINWEISE FÜR DEN BETRIEB

- Kühlen Sie den Raum nicht übermäßig stark und setzen Sie sich im Interesse Ihrer Gesundheit nicht für längere Zeit dem kalten Luftstrom aus.
- Keinesfalls die Finger bzw. stabförmige Gegenstände in den Luftauslass oder -einlass stecken. Da das Gebläse mit hoher Drehzahl läuft, drohen Personen- und Geräteschäden.
- Bei ungewöhnlichen Erscheinungen am Klimagerät (z. B. Brandgeruch oder völlig unzureichende Kühlwirkung) schalten Sie das Gerät sofort durch Unterbinden der Stromzufuhr über den Hauptschalter oder Schutzschalter aus. Wenden Sie sich dann unverzüglich an Ihren Fachhändler.
Bei anhaltendem Betrieb unter nicht ordnungsgemäßen Bedingungen drohen u. U. Probleme wie ein Ausfall des Klimageräts oder Stromschlag- und Brandgefahr.
- Verschütten Sie kein Wasser oder andere Flüssigkeiten auf der Raumeinheit. Wird die Einheit nass, droht u. U. Stromschlaggefahr.

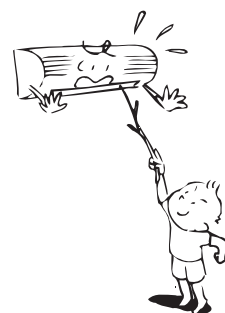

WARNHINWEISE ZUR NEUINSTALLATION UND REPARATUR DES GERÄTS

- Versuchen Sie keinesfalls, eines der Geräte selbst auszubauen bzw. zu reparieren.
Aufgrund der im Inneren anliegenden Netzspannung droht beim Ausbau von Deckel und Hauptgerät Stromschlaggefahr.
- Falls Sie das Klimagerät an einem anderen Platz installieren möchten, lassen Sie diese Arbeiten durch eine Fachfirma ausführen. Eine nicht fachgerechte Installation kann einen Stromschlag oder Brand verursachen.

DE

⚠ VORSICHT

VORSICHTSHINWEISE ZUR INSTALLATION

- Die Kondensatleitung ist so zu verlegen, dass stets das vollständige Abfließen des angesammelten Wassers sichergestellt ist. Eine falsch verlegte Kondensatleitung kann u. U. zu Überschwemmungen im Haus und Wasserschäden an Möbeln führen.
- Das Klimagerät ist unbedingt an einen eigenen Stromkreis mit der vorgeschriebenen Nennspannung anzuschließen, da sonst u. U. die Gefahr eines Geräteausfalls bzw. von Bränden besteht.
- Installieren Sie das Gerät nicht an einem Ort, an dem entzündbares Gas austreten könnte.
Wenn sich entzündbares Gas um das Gerät herum ansammelt, kann ein Brand verursacht werden.

VORSICHTSHINWEISE ZUR BEDIENUNG

- Machen Sie sich vor Inbetriebnahme des Klimageräts gründlich mit dem Inhalt dieser Anleitung und der des Außengeräts vertraut. Sie enthält zahlreiche wichtige Hinweise für den täglichen Betrieb.
- Dieses Klimagerät eignet sich nicht für spezielle Zwecke, z. B. weder für die Kühllhaltung von Lebensmitteln bzw. Klimatisierung von Präzisionsinstrumenten und Kunstobjekten noch zur Aufzucht von Tieren und der Pflege von Topfpflanzen.
- Installieren Sie das Klimagerät nicht in Räumen für spezielle Zwecke wie in Schiffen oder Fahrzeugen, da darunter sonst die Geräteleistung leidet.
- Topfpflanzen und Tiere dürfen nicht dem Luftstrom des Klimageräts ausgesetzt werden, da sonst ihre Gesundheit bzw. ihr Wachstum stark leiden.
- Wird das Klimagerät zusammen mit einem mit Brennstoff laufenden Heizgerät in einem Raum betrieben, so achten Sie auf eine ausreichende Belüftung, damit stets Frischluft in den Raum gelangt. Reicht die Frischluftzufuhr nicht aus, so droht Sauerstoffmangel.
- Wird das Klimagerät in einem geschlossenen Raum betrieben, ist ebenfalls für ausreichende Belüftung zu sorgen. Reicht die Frischluftzufuhr nicht aus, so droht Sauerstoffmangel.
- Berühren Sie die Tasten zur Bedienung des Geräts nicht mit nassen Fingern, da sonst Stromschlaggefahr droht.
- Stellen Sie Heizgeräte keinesfalls direkt in den Luftstrom des Klimageräts, da es sonst bei diesen zu unvollständiger Verbrennung kommen kann.
- Vor einer Betriebspause des Klimageräts über längere Zeit schalten Sie sicherheitshalber die Stromversorgung mit dem Hauptschalter oder Schutzschalter aus. Das Trennen vom Stromnetz schützt das Gerät vor Blitzschlag und Überspannungen.
- Stellen Sie keinesfalls mit Wasser gefüllte Gefäße wie etwa Blumenvasen auf das Gerät, denn sonst droht u. U. Stromschlaggefahr aufgrund von Wasser, das ins Innere eindringt und so die elektrische Isolierung beeinträchtigt.
- Waschen Sie das Gerät keinesfalls mit Wasser ab. Andernfalls droht u. U. Stromschlaggefahr.
- Mittel wie z. B. Alkohol, Waschbenzin, Verdüner, Glasreiner oder Poliermittel eignen sich keinesfalls zu Reinigung des Klimageräts, denn sie greifen das Gehäuse an.
- Vor der Reinigung des Geräts ist unbedingt die Stromzufuhr über Hauptschalter oder Schutzschalter zu unterbinden, damit keine Verletzungsgefahr von den laufenden Gebläsen im Inneren droht. Einzelheiten zum Reinigungsverfahren finden Sie unter „Wartung“.
- Damit das Klimagerät seine Sollleistung erbringen kann, betreiben Sie es nur im spezifizierten Temperaturbereich. Anderenfalls kann es zu Defekten bzw. zum Ausfall des Geräts oder zu Wasserschäden durch übermäßiges Kondenswasser kommen.

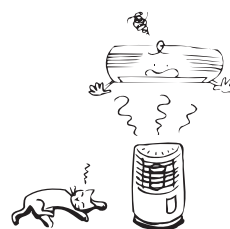
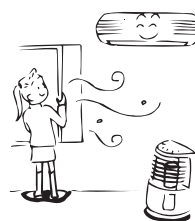
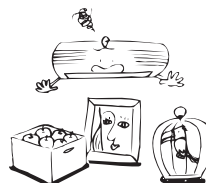

2 ZUBEHÖR

Fernbedienung

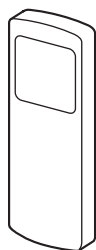

Halter für Fernbedienung

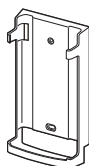

Batterien (zwei)

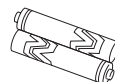

3 TEILEBEZEICHNUNGEN

■ Raumeinheit

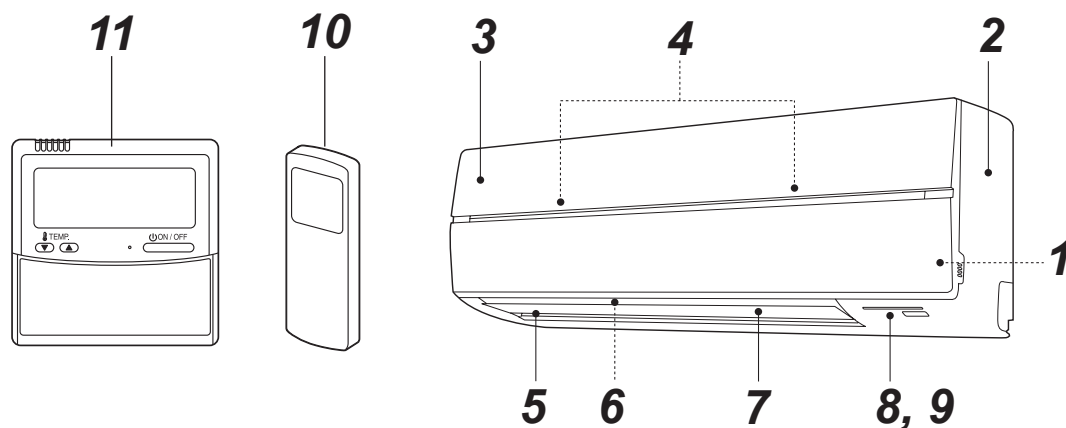

- 1** Raumtemperatursensor
- 2** Frontplatte
- 3** Lufteinlassgitter
- 4** Luftfilter
- 5** Luftauslass

- 6** Lamellen für horizontale Luftströmung
- 7** Lamellen für vertikale Luftströmung
- 8** Display
- 9** Infrarotsignalempfänger
- 10** Fernbedienung (drahtlos)
- 11** Fernbedienung (verkabelt, separat erhältlich)

DE

■ Bezeichnung und Funktion der Anzeige- und Bedienelemente an der Raumeinheit

Display

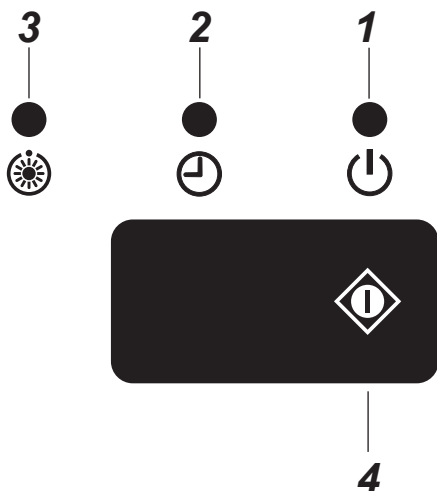

Die Betriebszustände sind nachstehend aufgeführt.

1 BETRIEBSANZEIGE (Grün)

Die Anzeige leuchtet während des Betriebs.

2 TIMERANZEIGE (Grün)

Diese Anzeige leuchtet bei aktivierter Timereinstellung.

HINWEIS

Bei Einstellung des Timers über die Kabelfernbedienung leuchtet die TIMERANZEIGE nicht auf.

Im Fall von Gerätegruppensteuerung leuchtet nur die TIMERANZEIGE an der Haupt-Raumeinheit. (siehe „6 BETRIEBSEINSCHRÄNKUNGEN BEI GERÄTEGRUPPENSTEUERUNG“)

3 Vorheizen/Abtauen (Orange)

Diese Anzeige leuchtet beim Einschalten der Stromversorgung bzw. direkt nach dem Einsetzen des Heizbetriebs oder während des Abtauens.

⚠ VORSICHT

• Diskrepanz bei der Betriebsartenwahl

Bei Wahl des AUTOMATIKBETRIEBS bei einem Modell ohne automatische Umschaltung (Kühlen/Heizen) oder von HEIZUNG bei einem Modell mit ausschließlicher Kühlfunktion gibt das Klimagerät wegen der Betriebsartdiskrepanz einen Alarmton (zweimaligen Piepton) ab. Wechseln Sie die Betriebsart mit der MODE-Taste an der drahtlosen Fernbedienung. Diese Diskrepanzanzeige lässt sich nicht mit der Kabelfernbedienung löschen.

- Bei lokaler Betriebssperre über zentrale Steuerung von einem anderen Gerät aus erfolgt kein Signalempfang, auch wenn die Fernbedienungstaste gedrückt wird. Allerdings reagiert das Gerät dann immer noch auf Signale von der START/STOPP-Betriebstaste. (In diesem Fall erfolgt die Abgabe eines Hinweistons „Piepton“ fünfmal hintereinander.)

4 BEHELFSMÄSSIGER Betrieb

Falls die drahtlose Fernbedienung verlegt wird oder verloren geht bzw. ihre Batterien erschöpft sind, drücken Sie die -Taste.

- Drücken Sie die -Taste zum Starten des Klimageräts und erneut, um es zu stoppen.

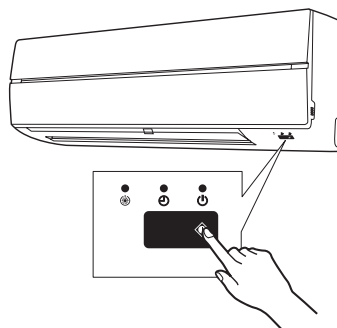

4 BEZEICHNUNG DER TEILE AN DER FERNBEDIENUNG

■ Die drahtlose Fernbedienung und ihre Funktionen

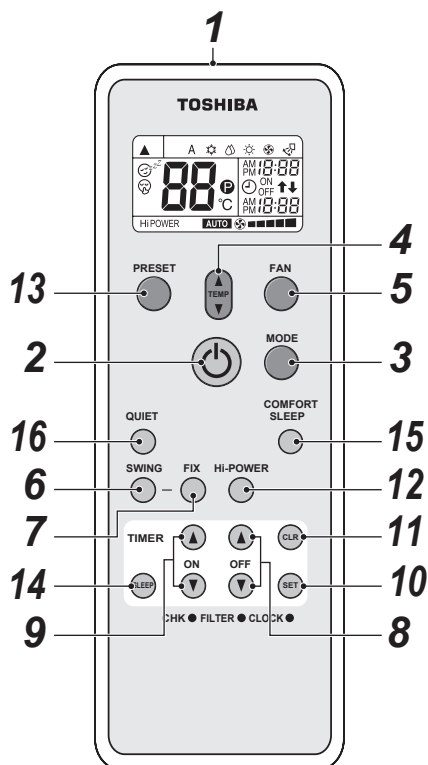

1 Infrarotsignalsender

Übermittlung von Steuersignalen an die Raumeinheit.

2 START/STOPP-Betriebstaste

Drücken Sie die Taste zum Starten des Betriebs.
(Ein Bestätigungston ist zu hören.)
Drücken Sie die Taste erneut zum Stoppen des Betriebs.
(Ein Bestätigungston ist zu hören.)
Ohne Bestätigungstongabe von der Raumeinheit drücken Sie die Taste zweimal.

3 Betriebsarten-Wahl Taste (MODE)

Diese Taste dient zur Wahl einer Betriebsart.
Bei jedem Drücken der Taste wird in zyklischer Abfolge eine weitere Betriebsart gewählt, beginnend mit A: Automatischer Betriebsartenwechsel,
☀️ : Kühlbetrieb, 💧 : Entfeuchtungsbetrieb,
☀️ : Heizbetrieb, 🌀 : Nur-Gebläse-Betrieb und erneut A. (Ein Bestätigungston ist zu hören.)

4 Temperatureinstell Taste (TEMP)

📏 Als Temperaturvorgabe lassen sich Werte bis zu 30 °C einstellen.
📏 Als Temperaturvorgabe lassen sich Werte bis zu 17 °C einstellen. (Ein Bestätigungston ist zu hören.)

5 Gebläsedrehzahl Taste (FAN)

Diese Taste dient zur Wahl der Gebläsedrehzahl. Bei Wahl von AUTO wird die Gebläsedrehzahl automatisch an die Raumtemperatur angepasst.

Außerdem lässt sich die gewünschte Gebläsedrehzahl auch manuell aus fünf möglichen Einstellstufen wählen. (NIEDRIG ■■■, NIEDRIG+ ■■■■, MITTEL ■■■■■, MITTEL+ ■■■■■■, HOCH ■■■■■■■■)
(Ein Bestätigungston ist zu hören.)

6 Lamellenautomatik-Taste (SWING)

Drücken Sie diese Taste zum Aktivieren der automatischen Lamellenschwenkung.
(Ein Bestätigungston ist zu hören.)
Drücken Sie die SWING-Taste zum Stoppen der automatischen Lamellenschwenkung.
(Ein Bestätigungston ist zu hören.)

7 Taste zum Einstellen der Luftstromrichtung (FIX)

Drücken Sie diese Taste zum Einstellen der durch die Lamellen bewirkten Luftstromrichtung.
(Ein Bestätigungston ist zu hören.) Während diese Taste gedrückt gehalten wird, erfolgt zur Bestätigung ein Dauerton.

8 Taste für OFF-Timerfunktion (OFF)

Diese Taste dient zur Einstellung der OFF-Timerfunktion.

9 Taste für ON-Timerfunktion (ON)

Diese Taste dient zur Einstellung der ON-Timerfunktion.

10 Timer-Funktionstaste (SET)

Drücken Sie diese Taste zum Einstellen der Timer-Funktion.
(Ein Bestätigungston ist zu hören.)

11 Lösch Taste für Timer-Funktion (CLR)

Mit dieser Taste werden die Einstellungen der ON- und OFF-Timerfunktion gelöscht. (Ein Bestätigungston ist zu hören.)

12 Taste für Hochleistungsbetrieb (HI-POWER)

Mit dieser Taste wird das Gerät auf Hochleistungsbetrieb umgeschaltet.
Diese Funktion ist bei Gerätegruppensteuerung nicht verfügbar.

13 PRESET-Taste

Diese Taste dient zum Umschalten des Geräts auf die zuvor gespeicherte bevorzugte Betriebsart. Zur Speicherung drücken Sie diese Taste mindestens 3 Sekunden lang, während die bevorzugte Betriebsart (Voreinstell-Betriebsart) aktiviert ist. Daraufhin erscheint **P** auf dem Display als Hinweis, dass die gewünschte Betriebsart gespeichert ist.

14 SLEEP-Taste

Starten Sie mit dieser Taste den OFF-Timerbetrieb, bei dem Raumtemperatur und Gebläsedrehzahl automatisch eingestellt werden.
Für die Dauer des OFF-Timerbetriebs stehen vier Werte (1, 3, 5 oder 9 Stunden) zur Auswahl.

15 COMFORT SLEEP-Taste

Starten Sie mit dieser Taste den OFF-Timerbetrieb, bei dem Raumtemperatur und Gebläsedrehzahl automatisch eingestellt werden.
Für die Dauer des OFF-Timerbetriebs stehen vier Werte (1, 3, 5 oder 9 Stunden) zur Auswahl.
Bei Gruppensteuerbetrieb erfolgt keine automatische Einstellung von Temperatur und Gebläsedrehzahl. Lediglich die OFF-Timerfunktion ist aktiviert.

16 QUIET-Taste

Mit dieser Taste wird auf leisen Betrieb umgeschaltet. Durch erneuten Tastendruck wird der Normalbetrieb fortgesetzt.

■ Bezeichnungen und Funktionen der Displayanzeigen der drahtlosen Fernbedienung

Display

Alle Displayanzeigen außer der Uhrzeitanzeige werden durch Drücken der START/STOPP-Taste (🔊) aufgerufen.

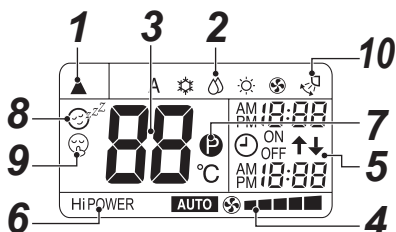

- In der Abbildung sind alle Anzeigestellen zur Beschreibung nummeriert. Während des Betriebs erscheinen nur die jeweils relevanten Anzeigen auf dem Display der Fernbedienung.

1 Signalübertragungssymbol

Dieses Symbol (▲) erscheint, wenn die Fernbedienung Steuersignale an die Raumeinheit übermittelt.

2 Betriebsartenanzeige

Zeigt die aktuelle Betriebsart an.

(A: Automatischer Betriebsartenwechsel,

☀️: Kühlbetrieb, 💧: Entfeuchtungsbetrieb,

☀️: Heizbetrieb, 🌀: Nur-Gebläse-Betrieb)

3 Temperaturanzeige

Zeigt die eingestellte Temperatur (17 °C bis 30 °C) an.

Bei Wahl der Betriebsart 🌀: Im Nur-Gebläse-Betrieb erfolgt keine Anzeige der Temperatureinstellung.

4 FAN-Drehzahlanzeige

Zeigt die gewählte Gebläsedrehzahl an. AUTO oder eine von fünf Gebläsedrehzahlstufen (NIEDRIG ■, NIEDRIG+ ■■■, MITTEL ■■■■, MITTEL+ ■■■■■, HOCH ■■■■■■) lassen sich anzeigen.

Die Anzeige **AUTO** erscheint bei 💧: Entfeuchtungsbetrieb.

5 TIMER- und Uhrzeitanzeige

Die Zeiteinstellung für den Timer-Betrieb bzw. die Uhrzeit wird angezeigt.

Außer im TIMER-Betrieb wird die aktuelle Uhrzeit stets angezeigt.

6 Hi POWER-Anzeige

Anzeige beim Starten des Hochleistungsbetriebs. Drücken Sie die Hi POWER-Taste zum Starten und dann erneut zum Stoppen dieser Betriebsart.

7 (P) (PRESET)-Anzeige

Anzeige beim Speichern der bevorzugten Betriebsart bzw. nachdem die Speicherung erfolgt ist.

Außerdem erscheint dieses Symbol auch dann auf dem Display, wenn die gespeicherte bevorzugte Betriebsart angezeigt wird.

8 (COMFORT SLEEP)-Anzeige

Anzeige während des OFF-Timerbetriebs, bei dem Raumtemperatur und Gebläsedrehzahl automatisch eingestellt werden. Bei jedem Drücken der COMFORT SLEEP-Taste wird die Displayanzeige in der Abfolge 1, 3, 5 und 9 Stunden zyklisch weitergeschaltet.

9 (QUIET)-Anzeige

Erscheint während des leisen Betriebs auf dem Display.

10 Anzeige für Lamellenschwenken

Anzeige während des Lamellen-Schwenkbetriebs, wobei sich die horizontalen Lamellen automatisch auf und ab bewegen.

HINWEIS

Bei gleichzeitiger Nutzung von drahtloser Fernbedienung und Kabelfernbedienung können in manchen Fällen die Displayanzeigen der drahtlosen Fernbedienung von dem tatsächlichen Betriebsstatus abweichen.

■ Vorbereitung und Prüfung vor Gebrauch

1. Einlegen der Batterien

- Nehmen Sie den Batteriefachdeckel ab.
- Legen Sie 2 neue Batterien (R03 [AAA]) richtig gepolt nach (+) und (-) ein.

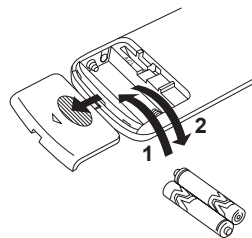

2. Entnehmen der Batterien

- Nehmen Sie den Batteriefachdeckel ab.
- Entnehmen Sie die beiden verbrauchten Batterien.

Batterien

- Zum Austausch sind zwei neue Batterien (R03 [AAA]) erforderlich.
- Bei normalem Gebrauch beträgt die Batterielebensdauer ungefähr ein Jahr.
- Die Batterien sind auszutauschen, wenn der Bestätigungston von der Raumeinheit ausbleibt oder sich das Klimagerät nicht mehr über die Fernbedienung ansteuern lässt.
- Damit es nicht zu Defekten aufgrund auslaufenden Batterieelektrolyts kommt, sind die Batterien vor einer längeren Betriebspause der Fernbedienung von über einem Monat herauszunehmen.
- Entsorgen Sie die verbrauchten Batterien bitte entsprechend den örtlichen Vorschriften.

5 EINSTELLUNG DER UHRFUNKTION

Einstellung der Uhr

Stellen Sie vor Inbetriebnahme des Klimageräts die Uhr der Fernbedienung nach den Verfahren in diesem Abschnitt ein. Die Zeitanzeige an der Fernbedienung zeigt stets die Uhrzeit an, unabhängig davon, ob das Klimagerät genutzt wird oder nicht.

■ Anfangseinstellung

Nach dem Einlegen der Batterien in die Fernbedienung erscheint auf dem Display blinkend die Anzeige AM 0:00.

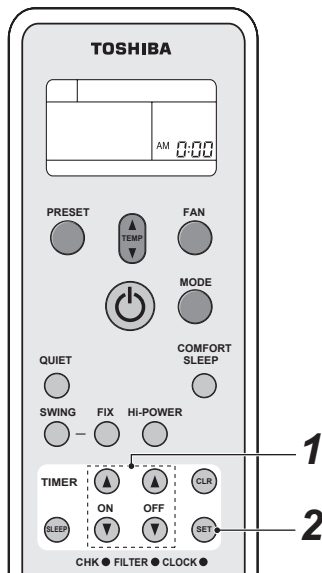

1 TIMER $\frac{0}{0}$ - oder $\frac{0}{0}$ -Taste

Drücken Sie die TIMER $\frac{0}{0}$ - oder $\frac{0}{0}$ -Taste zum Einstellen der aktuellen Uhrzeit.

Bei jedem Drücken der TIMER-Taste wird die Zeitangabe in 1-Minuten-Schritten vorwärtsgezählt. Durch Gedrückthalten der TIMER-Taste wird die Zeitangabe in 10-Minuten-Schritten vorwärtsgezählt.

2 SET SET -Taste

Drücken Sie die SET SET -Taste. Daraufhin erscheint die aktuelle Uhrzeit auf dem Display und die Uhrfunktion beginnt zu laufen.

■ Rückstellung der Uhr

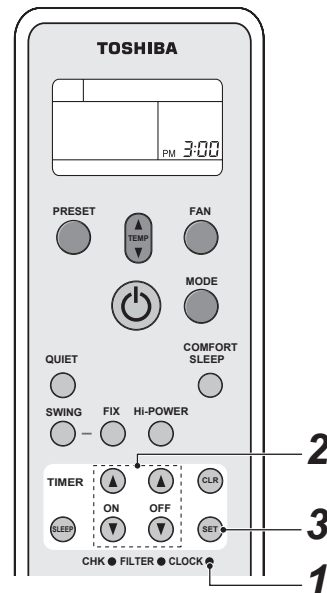

1 CLOCK-Taste

Drücken Sie CLOCK \bullet mit einem spitzen Gegenstand (z. B. Bleistiftspitze). Daraufhin beginnt das UHRZEIT-Display zu blinken.

2 TIMER $\frac{0}{0}$ - oder $\frac{0}{0}$ -Taste

Drücken Sie die TIMER $\frac{0}{0}$ - oder $\frac{0}{0}$ -Taste zum Einstellen der aktuellen Uhrzeit.

Bei jedem Drücken der TIMER-Taste wird die Zeitangabe in 1-Minuten-Schritten vorwärtsgezählt. Durch Gedrückthalten der TIMER-Taste wird die Zeitangabe in 10-Minuten-Schritten vorwärtsgezählt.

3 SET SET -Taste

Drücken Sie die SET SET -Taste. Daraufhin erscheint die aktuelle Uhrzeit auf dem Display und die Uhrfunktion beginnt zu laufen.

DE

6 BETRIEBSEINSCHRÄNKUNGEN BEI GERÄTEGRUPPENSTEUERUNG

HINWEIS

Gerätegruppensteuerung: Gleichzeitiger Betrieb von Klimageräten in mehreren Systemen.

Haupt-Raumeinheit: Die repräsentative Einheit während der Gerätegruppensteuerung. Sie empfängt die Steuerbefehle von der Kabelfernbedienung und gibt sie an die untergeordneten Raumeinheiten weiter. (Haupt-Raumeinheit ist diejenige, die das START/STOPP-Signal von der drahtlosen Fernbedienung empfängt.)

Untergeordnete Raumeinheit: Alle Raumeinheiten außer der Haupt-Raumeinheit werden als untergeordnet bezeichnet.

Eine Kabelfernbedienung (separat erhältlich) ist zur Gerätegruppensteuerung erforderlich.

▼ Beispiel für eine Gerätegruppe

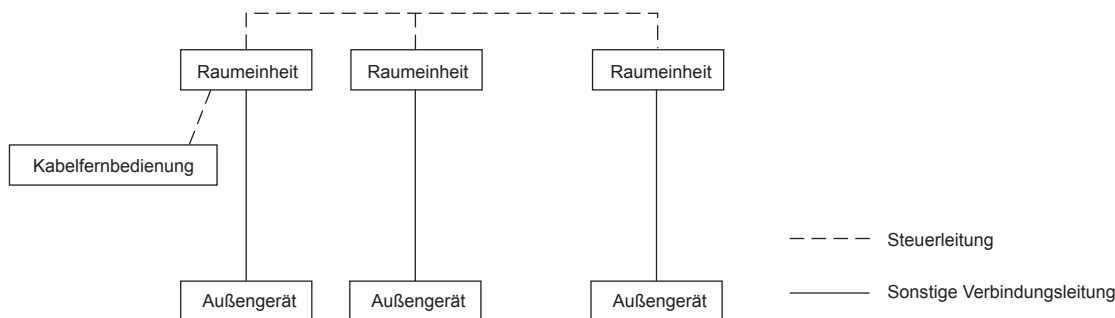

⚠ VORSICHT

Nutzung der Raumeinheit bei Gerätegruppensteuerung.

1. Hi POWER-Betrieb ist funktionslos.

Bei Übertragung des Signals Hi POWER von der drahtlosen Fernbedienung ist der Bestätigungston von der Raumeinheit zu hören und die Displayanzeige an der drahtlosen Fernbedienung wechselt ebenfalls entsprechend. Dennoch schaltet die Raumeinheit nicht auf Hi POWER-Betrieb. Stellen Sie das Display an der drahtlosen Fernbedienung mit der Hi POWER-Taste auf Normalanzeige zurück.

2. COMFORT SLEEP

Bei Übertragung des Signals COMFORT SLEEP von der drahtlosen Fernbedienung ist der Bestätigungston von der Raumeinheit zu hören und die Displayanzeige an der drahtlosen Fernbedienung wechselt ebenfalls wie beim Hi POWER-Betrieb. Allerdings erfolgt keine automatische Einstellung von Vorgabetemperatur und Gebläsedrehzahl. Lediglich die OFF-Timerfunktion ist aktiviert.

3. Außer der Haupt-Raumeinheit ist keine andere über Fernbedienung und im BEHELFSMÄSSIGER Betrieb ansteuerbar.

Bei Ansteuerung des Klimageräts mit der drahtlosen Fernbedienung erfolgt die Signalübertragung zur Haupt-Raumeinheit.

Haupt-Raumeinheit und untergeordneten Raumeinheiten werden bei der Installation durch die Zuordnung von Adressen festgelegt. Untergeordnete Raumeinheiten empfangen keine Signale von der drahtlosen Fernbedienung.

Das Klimagerät arbeitet auch dann nicht, wenn die -Taste an der untergeordneten Raumeinheit gedrückt wird.

(Manche untergeordneten Raumeinheiten empfangen zwar Signale für SWING und FIX, aber nur die Raumeinheit mit Signalempfang führt diese Betriebsarten auch aus.)

(Bei Verwendung der drahtlosen Fernbedienung empfängt nur die Haupt-Raumeinheit das SWING-Signal. Wird das SWING-Signal an die untergeordnete Raumeinheit übermittelt, so ertönt das Empfangsspersignal (3 Pieptöne), und die untergeordnete Raumeinheit empfängt das Signal nicht.)

Im FIX-Betrieb führen Haupt- und untergeordnete Raumeinheit die Vorgänge selbständig aus.

Bei Verwendung der Kabelfernbedienung lässt sich durch Wahl der Raumeinheit bei jeder einzelnen die Luftstromrichtung ändern.)

4. Die TIMER-Anzeige leuchtet nur an der Haupt-Raumeinheit.

Bei Timer-Einstellung mit der Kabelfernbedienung leuchtet auch die TIMER-Anzeige an der Haupt-Raumeinheit nicht auf.

7 HANDHABUNG DER FERNBEDIENUNG

VORSICHT

- Das Klimagerät arbeitet nicht, falls Hindernisse wie Vorhänge oder Türen die Signale von der Fernbedienung zur Raumeinheit blockieren.
- Achten Sie unbedingt darauf, dass keine Flüssigkeiten in die Fernbedienung eindringen. Die Fernbedienung darf keinesfalls direkter Sonneneinstrahlung oder Wärmeeinwirkung ausgesetzt werden.
- Ist der Infrarotsignalempfänger an der Raumeinheit direktem Sonnenlichteinfall ausgesetzt, so arbeitet das Klimagerät u. U. nicht einwandfrei. Schirmen Sie den Empfänger mit Vorhängen gegen das Sonnenlicht ab.
- Verfügt der Raum mit dem Klimagerät über Neonbeleuchtung mit elektronischen Zündern, so ist u. U. ein einwandfreier Signalempfang nicht gewährleistet. Falls die Verwendung solcher Leuchtstofflampen geplant ist, wenden Sie sich bitte an Ihren Händler vor Ort.
- Falls andere Elektrogeräte auf die Fernbedienung reagieren, so wählen Sie für diese einen anderen Aufstellort oder wenden sich bitte an Ihren Händler vor Ort.

■ Positionierung der Fernbedienung

- Positionieren Sie die Fernbedienung so, dass ihre Signale den Empfänger an der Raumeinheit erreichen können (ein Abstand von bis zu 7 m ist zulässig).
- Bei Wahl von Timer-Betrieb übermittelt die Fernbedienung automatisch ein Signal an die Raumeinheit zur voreingestellten Zeit. Ist die Fernbedienung so positioniert, dass eine einwandfreie Signalübertragung behindert wird, ist u. U. eine Zeitverzögerung von bis zu 15 Minuten möglich.

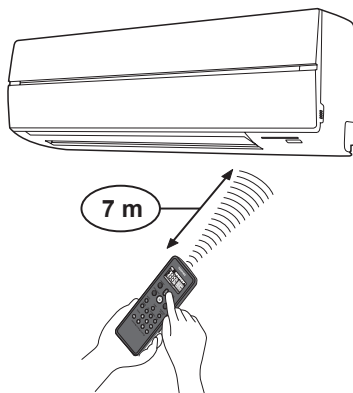

■ Halter für Fernbedienung

Montage des Halters für Fernbedienung

- Vor der tatsächlichen Montage des Halters an der Wand oder einem Stützpfiler prüfen Sie, ob die Fernbedienungssignale von der Raumeinheit empfangen werden können.

Anbringen und Abnehmen der Fernbedienung

- Zum Anbringen fluchten Sie die Fernbedienung mit dem montierten Halter und drücken sie bis zum Anschlag nach unten. Zum Abnehmen schieben Sie die Fernbedienung nach oben und aus dem Halter heraus.

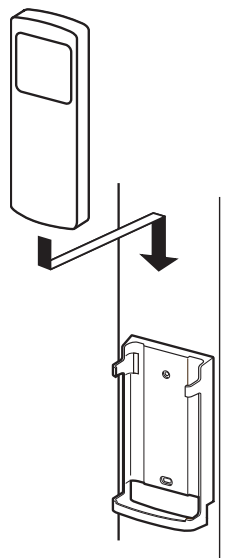

DE

8 GEBRAUCH DER FERNBEDIENUNG

■ Kühlbetrieb/Heizbetrieb/Nur-Gebläse-Betrieb

Starten

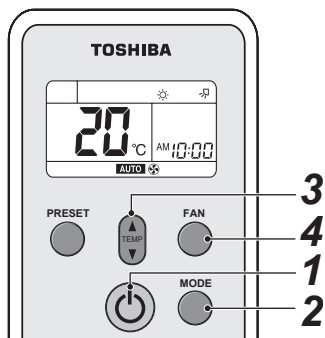

- 1 START/STOPP-Betriebstaste (⏻)**
Drücken Sie diese Taste zum Starten des Klimageräts.
 - 2 Betriebsarten-Wahltaste (MODE)**
Wählen Sie Kühlbetrieb ❄️, Heizbetrieb ☀️ oder Nur-Gebläse-Betrieb 🌀.
 - 3 Temperatureinstelltaste (⬆️/⬆️)**
Dient zur Einstellung der gewünschten Temperatur. Arbeitet das Klimagerät im NUR-GEBLÄSE-Betrieb, so erfolgt keine Temperaturanzeige.
 - 4 Gebläsedrehzahlstaste (FAN)**
Wählen Sie eine der Einstellungen **AUTO**, NIEDRIG ■, NIEDRIG+ ■■, MITTEL ■■■, MITTEL+ ■■■■, HOCH ■■■■■.
- Die BETRIEBSANZEIGE ⏻ (grün) erscheint auf dem Display der Raumeinheit. Und 3 Minuten später setzt der Betrieb ein. (Bei Wahl des NUR-GEBLÄSE-Betriebs startet die Raumeinheit sofort.)
 - Modus 🌀: Im Nur-Gebläse-Betrieb erfolgt keine Temperaturregelung.
 - Die Gebläsedrehzahl bei **AUTO** und bei HOCH ■■■■■ ist identisch. Daher sind zur Wahl dieser Betriebsart nur die Schritte **1**, **2** und **4** nötig.

Stoppen

START/STOPP-Betriebstaste (⏻)

Drücken Sie zum Stoppen des Klimageräts erneut diese Taste.

HINWEIS

Bei gemeinsamem Betrieb einer Raumeinheit mit dem Außengerät eines Modells für reinen Kühlbetrieb erscheint das Symbol ☀️ auf der Fernbedienung, wobei jedoch der Heizbetrieb deaktiviert ist.

■ Entfeuchtungsbetrieb

Starten

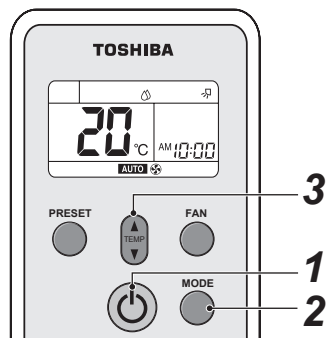

- 1 START/STOPP-Betriebstaste (⏻)**
Drücken Sie diese Taste zum Starten des Klimageräts.
 - 2 Betriebsarten-Wahltaste (MODE)**
Wählen Sie ENTFEUCHTUNG-Betrieb 💧.
 - 3 Temperatureinstelltaste (⬆️/⬆️)**
Dient zur Einstellung der gewünschten Temperatur.
- Auf der Gebläsedrehzahlanzeige erscheint **AUTO**.
 - Die BETRIEBSANZEIGE ⏻ (grün) erscheint auf dem Display der Raumeinheit und der Betrieb setzt ungefähr 3 Minuten später ein.

Stoppen

START/STOPP-Betriebstaste (⏻)

Drücken Sie zum Stoppen des Klimageräts erneut diese Taste.

■ Automatikbetrieb (Automatischer Betriebsartenwechsel)

Diese Funktion ist nur in Kombination mit dem Außengerät eines Modells mit Wärmerückgewinnung verfügbar. Wird diese Funktion zusammen mit einem andersartigen Außengerät genutzt, so erscheint „A“ (Auto) an der Fernbedienung, wobei jedoch der Automatikbetrieb deaktiviert ist.

Starten

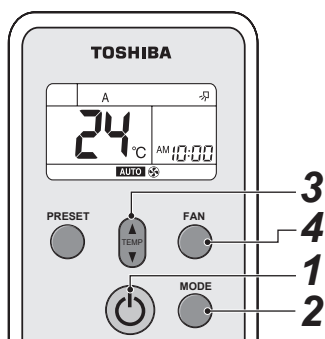

- 1 START/STOPP-Betriebstaste (⏻)**
Drücken Sie diese Taste zum Starten des Klimageräts.
 - 2 Betriebsarten-Wahltaste (MODE)**
Wählen Sie A.
 - 3 Temperatureinstell taste (⬆️)**
Dient zur Einstellung der gewünschten Temperatur.
 - 4 Gebläsedrehzahl taste (FAN)**
Wählen Sie eine der Einstellungen **AUTO**, **NIEDRIG** ■, **NIEDRIG⁺** ■■■, **MITTEL** ■■■■, **MITTEL⁺** ■■■■■, **HOCH** ■■■■■■.
- Die **BETRIEBSANZEIGE** ⏻ (grün) erscheint auf dem Display der Raumeinheit. Die Betriebsart wird der Raumtemperatur entsprechend gewählt und der Betrieb setzt dann nach ca. 3 Minuten ein.
 - Falls Ihnen der „A“-Betrieb nicht zusagt, so wählen Sie die gewünschte Betriebsart/ Einstellung manuell.

Stoppen

START/STOPP-Betriebstaste (⏻)

Drücken Sie zum Stoppen des Klimageräts erneut diese Taste.

■ Timer-Betrieb

Falls die Kabelfernbedienung ebenfalls in Gebrauch ist, nehmen Sie die Timer-Einstellung mit ihr vor.

ON- und OFF-Timerfunktion

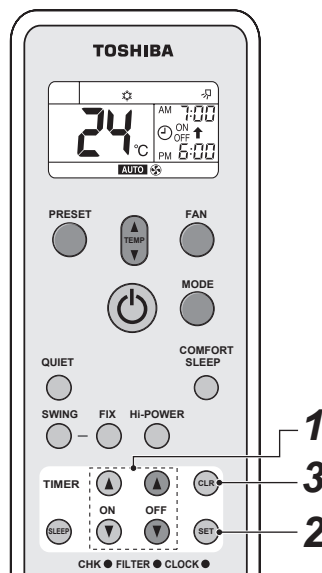

TIMER-Einstellung

- 1 ON/OFF TIMER-Taste (⏻ oder ⏻)**
Drücken Sie die Tasten ON oder OFF TIMER so oft, wie erforderlich.
 - Die vorhergehende Timer-Einstellung wird angezeigt und blinkt zusammen mit der ON/OFF-Timeranzeige. Stellen Sie den Timer auf die gewünschte Zeit ein. Bei jedem Drücken der TIMER-Taste wird die Zeitangabe in 10-Minuten-Schritten vorwärtsgezählt. Durch Gedrückthalten der TIMER-Taste wird die Zeitangabe in 1-Stunde-Schritten vorwärtsgezählt.
- 2 SET (SET)-Taste**
Drücken Sie die SET (SET)-Taste zur Einstellung der Timerfunktion. Daraufhin erscheint die eingestellte Timer-Zeit auf dem Display und die Timerfunktion startet.

TIMER-Annullierung

- 3 CLR (CLR)-Taste**
Drücken Sie die CLR (CLR)-Taste zur Annullierung der Timer-Einstellung.

⚠️ VORSICHT

- Bei Wahl des Timer-Betriebs übermittelt die Fernbedienung automatisch das Timer-Signal zur Raumeinheit zur voreingestellten Zeit. Platzieren Sie daher die Fernbedienung an einer Stelle, wo das Signal einwandfrei zur Raumeinheit übertragen werden kann. Andernfalls kommt es u. U. zu einer Zeitverzögerung von bis zu 15 Minuten.
- Wird die SET (SET)-Taste nicht innerhalb von 30 Sekunden nach der Zeiteinstellung gedrückt, so wird die Einstellung gelöscht.

Sobald der Timer-Betrieb gewählt ist, werden die Einstellungen in der Fernbedienung gespeichert. Daraufhin beginnt das Klimagerät durch einfaches Drücken der ON/OFF-Taste der Fernbedienung unter denselben Bedingungen zu arbeiten.

Blinkt die Uhrzeitanzeige, so lässt sich der Timer nicht einstellen.

Befolgen Sie die Anweisungen im Abschnitt „EINSTELLUNG DER UHR“ und stellen Sie die Timerfunktion ein.

Kombinierte Timerfunktion (gleichzeitige Einstellung von ON- und OFF-Timerfunktion)

OFF-Timerfunktion → ON-Timerfunktion

(Betrieb → Betriebsstopp → Betrieb)

Diese Funktion ist nützlich, wenn das Klimagerät nach dem Zu-Bett-Gehen in der Nacht ausgeschaltet und vor dem Aufstehen am nächsten Morgen wieder eingeschaltet werden soll oder nach dem Verlassen und vor der Rückkehr in die Wohnung.

Beispiel:

Ausschalten des Klimageräts in der Nacht und sein erneutes Einschalten am nächsten Morgen.

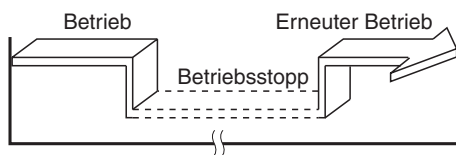

▼ **Einstellung der Funktion kombinierter TIMER**

1. Drücken Sie die OFF TIMER -Taste zur Einstellung der OFF-Timerfunktion.
2. Drücken Sie die ON TIMER -Taste zur Einstellung der ON-Timerfunktion.
3. Drücken Sie die SET -Taste.

ON-Timerfunktion → OFF-Timerfunktion (Betriebsstopp → Betrieb → Betriebsstopp)

Mithilfe dieser Einstellung lässt sich das Klimagerät starten, wenn Sie aufstehen und stoppen, wenn Sie das Haus verlassen.

Beispiel:

Einschalten des Klimageräts am nächsten Morgen und sein folgendes Ausschalten.

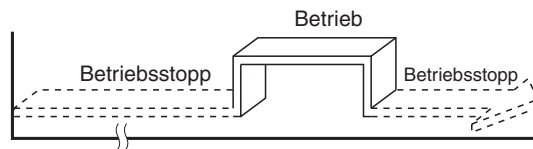

▼ **Einstellung der Funktion kombinierter TIMER**

1. Drücken Sie die ON TIMER -Taste zur Einstellung der ON-Timerfunktion.
2. Drücken Sie die OFF TIMER -Taste zur Einstellung der OFF-Timerfunktion.
3. Drücken Sie die SET -Taste.

- Je nachdem, welche Funktionsauslösung näher bei der aktuellen Uhrzeit ist, wird entweder der ON-Timer oder der OFF-Timer zuerst aktiviert.
- Sind ON- und OFF-Timerfunktion auf dieselbe Zeit eingestellt, so unterbleibt der Timer-Betrieb. Außerdem schaltet das Klimagerät dann möglicherweise auf Betriebsstopp.

Tägliche kombinierte Timerfunktion (gleichzeitige Einstellung von ON- und OFF-Timerfunktion und ihre tägliche Aktivierung)

Diese Funktion empfiehlt sich, wenn die kombinierte Timerfunktion jeden Tag zur selben Zeit genutzt werden soll.

▼ **Einstellung der Funktion kombinierter TIMER**

1. Drücken Sie die ON TIMER -Taste zur Einstellung der ON-Timerfunktion.
 2. Drücken Sie die OFF TIMER -Taste zur Einstellung der OFF-Timerfunktion.
 3. Drücken Sie die SET -Taste.
 4. Drücken Sie nach Schritt 3 die SET -Taste, während das Pfeilsymbol (oder) ca. 3 Sekunden lang blinkt.
- Während die tägliche Timerfunktion aktiviert ist, werden beide Pfeilsymbole (,) angezeigt.

Annullieren des Timer-Betriebs

Drücken Sie die CLR -Taste.

Uhrzeitanzeige

Während des TIMER-Betriebs (ON-OFF, OFF-ON, OFF-Timerfunktion) erscheint statt der aktuellen Uhrzeit die Einstellzeit auf der Zeitanzeige. Zum Aufrufen der aktuellen Uhrzeit tippen Sie die SET-Taste an, woraufhin die aktuelle Uhrzeit ca. 3 Sekunden lang angezeigt wird.

■ Hochleistungsbetrieb

Hochleistungsbetrieb (Hi POWER)

- Die Betriebsart Hi POWER (Hochleistungsbetrieb) steuert automatisch Raumtemperatur, Luftströmung und Betriebsart so an, dass der Raum im Sommer rasch abgekühlt und im Winter rasch aufgeheizt wird.

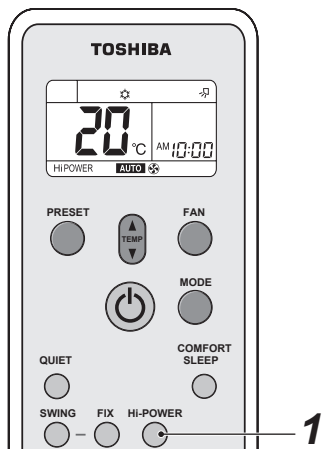

Einstellung des Hi POWER-Betriebs

1 Hi POWER-Taste

Drücken Sie die Hi POWER-Taste nach dem Starten einer beliebigen Betriebsart. Gleichzeitig erscheint die Anzeige „Hi POWER“ auf dem Fernbedienungsdisplay.

Annullierung des Hi POWER-Betriebs

1 Hi POWER-Taste

Drücken Sie erneut die Hi POWER-Taste. Gleichzeitig verschwindet die Anzeige „Hi POWER“ vom Fernbedienungsdisplay.

⚠ VORSICHT

- In den Betriebsarten ENTFEUCHTUNG und NUR-GEBLÄSE sowie bei aktivierter ON-TIMERFUNKTION lässt sich das Gerät nicht auf Hi POWER-Betrieb schalten.
- Bei Gerätegruppensteuerung ist Hi POWER-Betrieb nicht möglich.
Wird das Signal für Hi POWER an die Haupt-Raumeinheit übermittelt, so ist zwar der Bestätigungston zu hören, aber es wird nicht auf Hi POWER-Betrieb umgeschaltet.
Annullieren Sie in diesem Fall den Hi POWER-Betrieb.

■ Leiser Betrieb

- Der QUIET-Betrieb sorgt für leisen Betrieb durch automatische Einstellung der Gebläsedrehzahl auf die niedrigste Stufe.

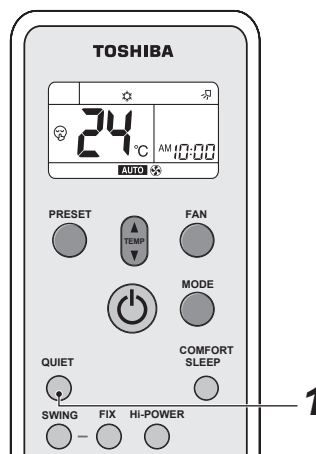

Einstellung des QUIET-Betriebs

1 QUIET-Taste

Drücken Sie die QUIET-Taste nach dem Starten einer beliebigen Betriebsart. Daraufhin erscheint das Symbol auf dem Display.

Annullierung des QUIET-Betriebs

1 QUIET-Taste

Drücken Sie erneut die QUIET-Taste. Daraufhin verschwindet das Symbol vom Fernbedienungsdisplay.

⚠ VORSICHT

Der QUIET-Betrieb lässt sich im ENTFEUCHTUNG-Betrieb nicht aktivieren.

HINWEIS

Unter bestimmten Umständen ergibt sich im leisen Betrieb aufgrund der Besonderheit dieses Modus keine ausreichende Kühl- oder Heizwirkung.

■ Voreinstellbetrieb

Stellen Sie Ihre bevorzugte Betriebsart für spätere Aktivierung ein.

Diese Einstellung wird von der Einheit für späteren Betrieb (außer für Luftstromrichtung) gespeichert.

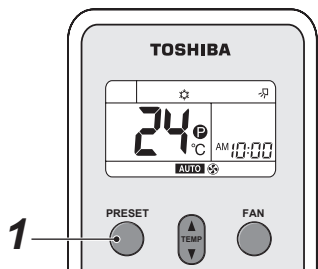

Wählen Sie Ihre bevorzugte Betriebsart.

1 Drücken Sie die PRESET-Taste 3 Sekunden lang zur Speicherung der Einstellung.

Daraufhin erscheint das Symbol  auf dem Display.

Beim nächsten Drücken dieser Taste wird auf die gespeicherte Betriebsart umgeschaltet.

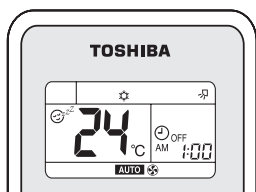
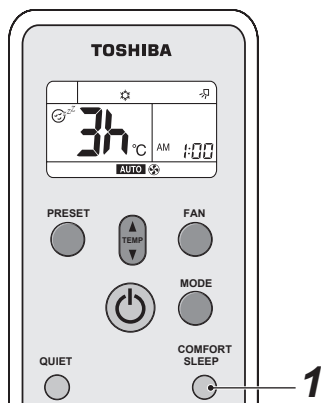

■ Betrieb für komfortablen Schlaf

COMFORT SLEEP-Betrieb ist bei automatischer Einstellung von Temperatur und Gebläsedrehzahl mit der OFF-Timerfunktion gekoppelt.



1 Drücken Sie die COMFORT SLEEP-Taste. Wählen Sie 1, 3, 5 oder 9 Stunden für die OFF-Timerfunktion.

⚠ VORSICHT

COMFORT SLEEP-Betrieb ist in den Betriebsarten  ENTFEUCHTUNG und  NUR-GEBLÄSE nicht möglich.

HINWEIS

- Im Kühlbetrieb steigt die Einstelltemperatur automatisch um 1 Grad/Stunde für die Dauer von 2 Stunden (maximale Steigerung um 2 Grad).
Beim Heizbetrieb sinkt die Einstelltemperatur.
- Bei Gruppensteuerbetrieb erfolgt keine automatische Einstellung von Temperatur und Gebläsedrehzahl. Lediglich die OFF-Timerfunktion ist aktiviert.

■ Einschlaf-Timer-Betrieb

Zum Starten des Einschlaf-Timer-Betriebs (OFF-Timerfunktion).

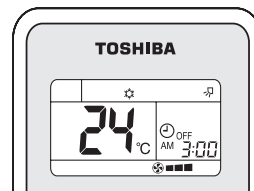
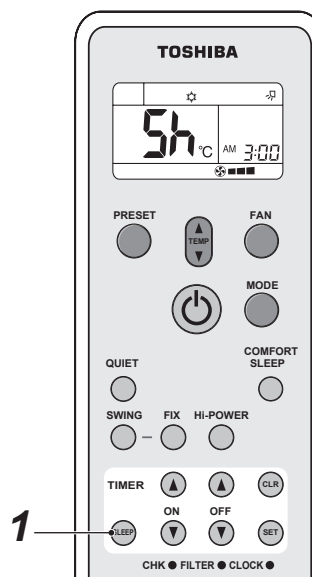

1 Drücken Sie die SLEEP-Taste. Wählen Sie 1, 3, 5 oder 9 Stunden für die OFF-Timerfunktion.

■ Einstellung der Luftstromrichtung

- Stellen Sie die Luftstromrichtung richtig ein. Andernfalls kann es zu körperlichem Unbehagen und einer ungleichmäßigen Verteilung der Raumtemperatur kommen.
- Stellen Sie die vertikale Luftströmung mit der Fernbedienung ein.
- Stellen Sie die horizontale Luftströmung manuell ein.

Einstellung der vertikalen Luftströmung

Das Klimagerät sorgt für die automatische Einstellung der vertikalen Luftströmung gemäß den Betriebsbedingungen, wenn Betriebsart AUTO oder A gewählt ist.

Einstellung der gewünschten Luftstromrichtung

Führen Sie diese Funktion aus, wenn das Klimagerät in Betrieb ist.

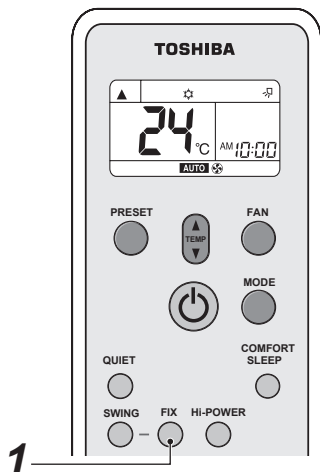
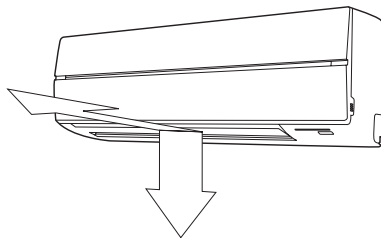

1 FIX-Taste

Die FIX-Taste an der Fernbedienung gedrückt halten oder kurz drücken, um die Lamellen in die gewünschte Ausrichtung zu bringen.

- In den nachstehend beschriebenen Bedienschritten wird das Gerät automatisch auf vertikale Luftströmung in der Richtung eingestellt, in der die Lamellen mit der FIX-Taste ausgerichtet wurden.

HINWEIS

Der Betriebswinkel der vertikalen Lamellen ist bei den Betriebsarten Kühlen, Entfeuchten und Heizen jeweils unterschiedlich.

Automatische Änderung der Luftstromrichtung (Lamellen-Schwenkbetrieb)

Führen Sie diese Funktion aus, wenn das Klimagerät in Betrieb ist.

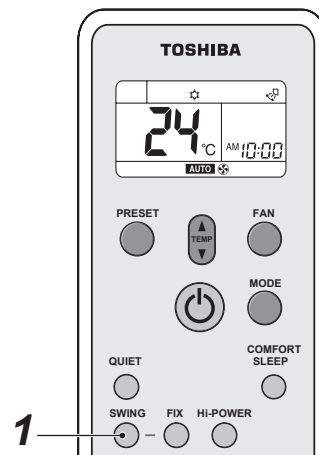
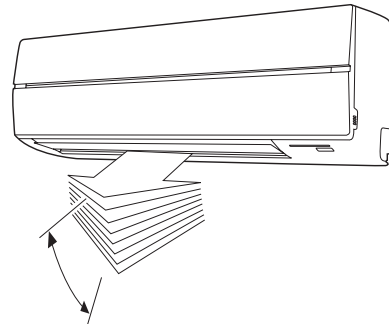

1 SWING-Taste

Drücken Sie die SWING-Taste an der Fernbedienung.

- Zum Stoppen der Funktion drücken Sie die SWING-Taste.

VORSICHT

- Die Tasten FIX und SWING sind funktionslos, wenn das Klimagerät nicht in Betrieb ist (auch bei eingestellter ON-Timerfunktion).
- Das Klimagerät darf keinesfalls stundenlang im Kühl- oder Entfeuchtungsbetrieb mit nach unten weisender Luftstromrichtung arbeiten. Andernfalls kann sich u. U. Kondenswasser auf der Oberfläche der vertikalen Lamellen bilden und abtropfen.
- Verstellen Sie die vertikalen Lamellen keinesfalls von Hand. Sondern nutzen Sie zu diesem Zweck stets die FIX-Taste. Bei manuellem Verstellen ist u. U. eine Betriebsstörung der Lamellen möglich. In solch einem Fall stoppen Sie das Klimagerät sofort und starten es dann erneut.
- Wird das Klimagerät unmittelbar nach einem Betriebsstopp wieder gestartet, so brauchen die vertikalen Lamellen u. U. 10 Sekunden, bis sie sich wieder bewegen.
- Bei Gerätegruppensteuerung ist Lamellen-Betrieb nur eingeschränkt möglich. (siehe Seite 57)

■ Einstellung der horizontale Luftströmung

Vorbereitung

- Mit dem Hebel an den horizontalen Lamellen verstellen Sie diese, bis die gewünschte Luftstromrichtung eingestellt ist.
- Die Luftstromrichtung lässt sich links und rechts an den Lamellen einstellen.

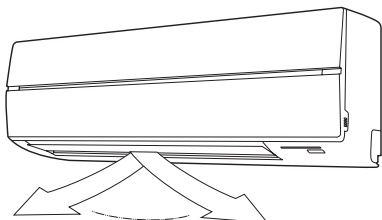

9 TIPPS FÜR WIRTSCHAFTLICHEN BETRIEB

■ Halten Sie die Raumtemperatur auf einem angenehmen Niveau

Reinigen Sie die Luftfilter regelmäßig

Zugesetzte Luftfilter vermindern die Leistung des Klimageräts.

Reinigen Sie die Filter einmal alle zwei Wochen.

Öffnen Sie Türen und Fenster nicht öfter als nötig

Um die Raumtemperatur konstant zu halten, öffnen Sie Türen und Fenster keinesfalls öfter als nötig.

Fenstervorhänge

Schließen Sie die Vorhänge beim Kühlbetrieb, um eine direkte Sonneneinstrahlung zu verhindern.

Schließen Sie die Vorhänge beim Heizbetrieb, um den Wärmeverlust zu reduzieren.

Nutzen Sie die Timerfunktion in effizienter Weise

Stellen Sie die Timerfunktion auf die gewünschte Betriebszeit ein.

Sorgen Sie für eine gleichmäßige Zirkulation der Raumluft

Stellen Sie die Luftstromrichtung auf gleichmäßige Zirkulation der Raumluft ein.

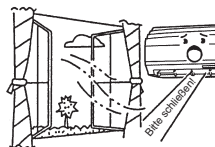
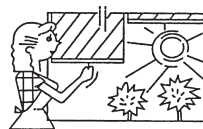
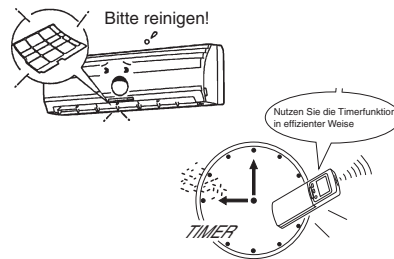
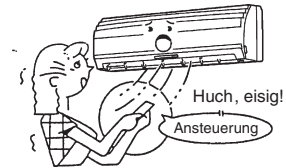

Luftstromrichtung nach oben

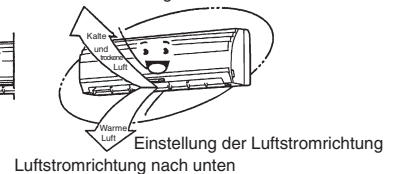

Luftstromrichtung nach unten

10 BEHELFSMÄSSIGER BETRIEB

■ BEHELFSMÄSSIGER Betrieb

Diese Funktion dient zum vorübergehenden Betrieb der Einheit, falls die drahtlose Fernbedienung verlegt worden ist oder ihre Batterien erschöpft sind.

- Drücken Sie die -Taste einmal (weniger als 3 Sekunden), um das Klimagerät zu starten.
- Daraufhin wird der zuletzt mit der drahtlosen Fernbedienung ausgelöste Bedienvorgang ausgeführt. (Wird die drahtlose Fernbedienung nicht gebraucht, so schalten Modelle mit automatischer Umschaltung (Kühlen/Heizen) auf Automatikbetrieb „A“ um, die Modelle ohne diese Funktion dagegen auf Kühlbetrieb (Vorgabetemperatur: 24 °C, Gebläseleistung: HOCH).)

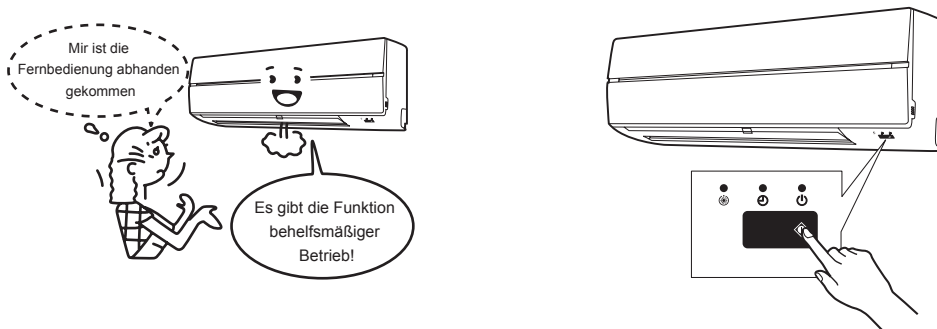

VORSICHT

Durch Gedrückthalten der -Taste für mindestens 10 Sekunden wird das Gerät auf Zwangskühlbetrieb geschaltet. (Dadurch wird das Klimagerät stark belastet. Daher ist dieser Bedienvorgang nur bei einem Probelauf des Klimageräts zulässig.) Dabei erscheinen alle Anzeigen gleichzeitig auf dem Display der Raumeinheit.

11 WARTUNG

⚠️ WARNUNG

Vor der Reinigung ist das Klimagerät unbedingt durch Betätigung von Schutzschalter oder Hauptschalter vom Stromnetz zu trennen.

■ Reinigung von Raumeinheit und Fernbedienung

⚠️ VORSICHT

- Wischen Sie Raumeinheit und Fernbedienung mit einem trockenen Tuch ab.
- Ein mit kaltem Wasser angefeuchtetes Tuch darf verwendet werden, wenn die Raumeinheit stark verschmutzt ist.
- Verwenden Sie zum Reinigen der Fernbedienung niemals ein feuchtes Tuch.
- Benutzen Sie kein chemisch behandeltes Staubtuch zum Abwischen, und lassen Sie keine solchen Materialien längere Zeit auf dem Gerät liegen, da sie die Oberfläche des Geräts angreifen oder ausbleichen können.
- Verwenden Sie zur Reinigung keine Lösungsmittel wie Waschbenzin, Verdünner, Poliermittel o. Ä. Solche Mittel greifen das Kunststoffgehäuse an (Risse oder Deformationen).



DE

Bei einer Betriebspause des Geräts für mindesten 1 Monat

1. Lassen Sie das Klimagerät ungefähr eine halben Tag lang im NUR-GEBLÄSE-Betrieb laufen, damit das Geräteinnere vollständig entfeuchtet wird.
2. Stoppen Sie das Klimagerät und schalten Sie die Stromversorgung über den Hauptschalter aus.
3. Nehmen Sie die Batterien aus der Fernbedienung.

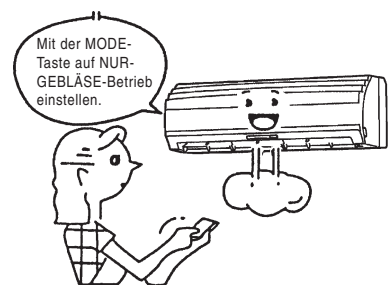

Prüfpunkte vor dem Betrieb

⚠️ VORSICHT

- Überprüfen Sie, ob die Luftfilter im Gerät eingesetzt sind.
- Sorgen Sie dafür, dass Luftauslass und -einlass am Außengerät nicht blockiert sind.

■ Reinigung des Luftfilters

Reinigen Sie die Luftfilter alle 2 Wochen.
Sind die Luftfilter eingestaubt, so leidet die Leistung des Klimageräts.

Reinigen Sie die Luftfilter so oft wie möglich.

1. Öffnen Sie das Lufteinlassgitter.

Drücken Sie das Lufteinlassgitter bis in annähernd horizontale Position hoch.

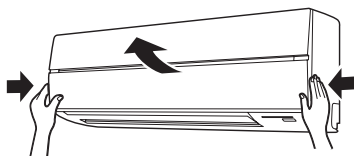

2. Fassen Sie den Luftfilter an den Vorsprüngen links und rechts und heben Sie ihn leicht an. Ziehen Sie den Filter dann nach unten, damit er sich vom Filterhalter löst.

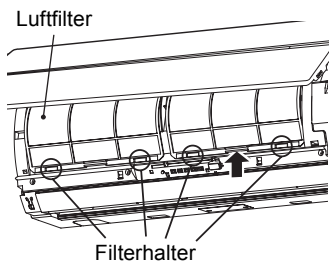

3. Mit einem Staubsauger den Staub von den Filtern entfernen oder diesen mit Wasser auswaschen. Ausgewaschene Luftfilter sind im Schatten an der Luft zu trocknen.

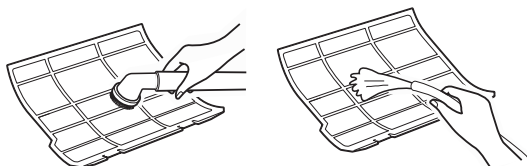
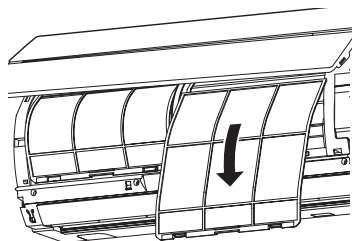

4. Setzen Sie den oberen Teil des Luftfilters so ein, dass sein rechter und linker Rand in die Einheit einpasst und drücken Sie ihn fest.

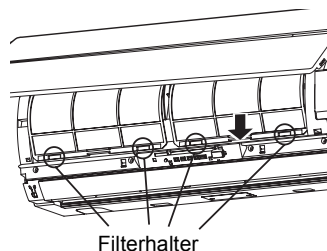
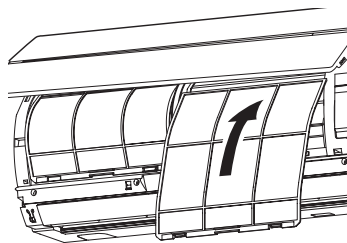

5. Schließen Sie das Lufteinlassgitter.

■ Reinigung des Lufteinlassgitters

1. Bauen Sie das Lufteinlassgitter aus.

Fassen Sie das Lufteinlassgitter an beiden Seiten und öffnen Sie es nach oben.

Schieben Sie den mittleren Arm nach links und nehmen Sie das Gitter ab.

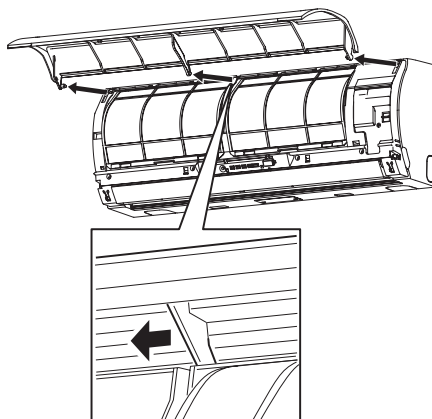

2. Reinigen Sie es mit Wasser mit einem weichen Schwamm oder Handtuch. (Verwenden Sie zu diesem Zweck keinesfalls eine Bürste mit harten Borsten wie etwa eine Drahtbürste.)
 - Die Verwendung solcher harten Objekte führt zu Kratzern auf der Gitteroberfläche und zum Ablättern des Metallüberzugs.
 - Bei starker Verschmutzung reinigen Sie das Lufteinlassgitter mit einem milden Spülmittel und spülen es anschließend mit Wasser ab.

3. Wischen Sie etwaige Wasserspuren aus dem Lufteinlassgitter und lassen Sie es trocknen.
4. Setzen Sie den linken und rechten Arm des Lufteinlassgitters in die Aussparungen an beiden Seiten des Klimageräts ein und drücken Sie ihn jeweils bis zum Anschlag hinein. Verfahren Sie dann auf die gleiche Weise mit dem mittleren Arm.

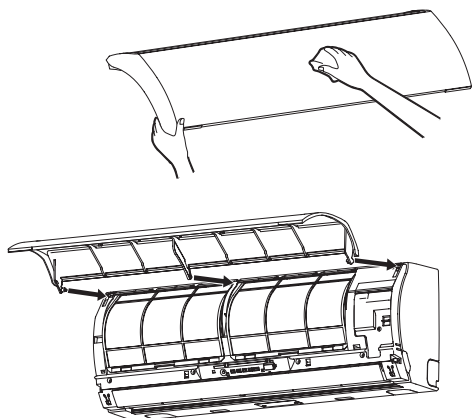

5. Vergewissern Sie sich, dass der mittlere Arm vollständig eingerückt ist, und schließen Sie das Lufteinlassgitter.
 - Drücken Sie auf die (vier) mit Pfeil gekennzeichneten Stellen an der Unterkante des Lufteinlassgitters, um sicherzustellen, dass das Gitter vollständig geschlossen ist.

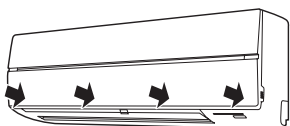

12 STÖRUNGEN UND IHRE URSACHEN

Näheres über das Außengerät, Gerätekombinationen und dgl. findet sich in der Bedienungsanleitung des Außengeräts.

VORSICHT



Unter jeder der nachstehend aufgeführten Bedingungen ist der Klimagerätebetrieb sofort zu stoppen, die Stromversorgung über den Hauptschalter zu unterbinden und der Händler zu kontaktieren:

- Der Schalter arbeitet nicht einwandfrei.
- Die Hauptsicherung brennt häufig durch, oder der Schutzschalter wird oft ausgelöst.
- Fremdkörper oder Wasser ist in das Gerät eingedrungen.
- Bei Auftreten anderer ungewöhnlicher Betriebszustände.
- Abnormale Anzeige auf dem Display der Fernbedienung bei Einsatz einer Kabelfernbedienung.

Bevor Sie jemanden zur Wartung oder Reparatur bestellen, prüfen Sie folgende Punkte.

▼ Noch einmal überprüfen

Arbeitet nicht

- Der Hauptschalter ist deaktiviert. (Raumeinheit)
- Der Schutzschalter wurde ausgelöst, um die Stromversorgung zu unterbinden.
- Die Hauptsicherung ist durchgebrannt.
- Keine Stromzufuhr.
- Die Batterien in der Fernbedienung sind erschöpft.
- Einstellung der ON-TIMER-Funktion.
- Ansteuerung einer untergeordneten Raumeinheit mit der Fernbedienung. (siehe Seite 58)
- Die Betriebsmöglichkeiten der Raumeinheit sind eingeschränkt wegen der Kabelfernbedienung, die ein anderes System ansteuert. (Bei Signalansteuerung erfolgt Warntongabe (5 Pieptöne).)
- Auftreten einer Betriebsartendiskrepanz. (Bei Betriebsartendiskrepanz leuchtet die „ BETRIEBSANZEIGE“ auf und die Anzeigen „ TIMERANZEIGE“ sowie „ Vorheizen/Abtauen“ blinken abwechselnd bei gleichzeitiger Alarmtongabe.) (siehe Seite 53)



Schlechte Kühl- oder Heizleistung

- Türen oder Fenster sind geöffnet.
- Der Luftfilter ist mit Staub zugesetzt.
- Die Lamellen sind nicht in der richtigen Stellung.
- Die Gebläsedrehzahl ist zu niedrig.
- Das Klimagerät ist auf die Betriebsart QUIET oder  ENTFEUCHTUNG eingestellt.
- Die eingestellte Temperatur ist zu hoch. (Bei Kühlbetrieb)
- Die eingestellte Temperatur ist zu niedrig. (Bei Heizbetrieb)
- (Nur ohne Kaltluftaustritt auch während des Kühlbetriebs)
Eine andere Raumeinheit im selben System arbeitet im Heizbetrieb.



▼ Im Folgenden handelt es sich nicht um Defekte.

Kondenswasserbildung an der Rückseite der Raumeinheit.

- Kondenswassertropfen an der Rückseite der Raumeinheit werden automatisch gesammelt und dann abgeleitet.

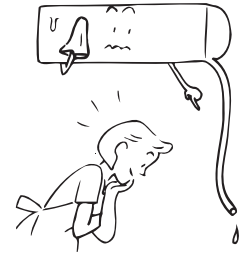

Raumeinheit oder Außengerät erzeugt ungewöhnliche Betriebsgeräusche.

- Bei abrupten Temperaturänderungen kann es aufgrund des wärmebedingten Ausdehnens bzw. Zusammenziehens von Komponenten des Kältemittelumlaufs bzw. wegen Änderung des Umlaufs gelegentlich zu Geräuschen kommen.

Die Raumluft riecht schlecht.

Ein unangenehmer Geruch kommt aus dem Klimagerät.

- Gerüche, die in Wänden, Teppichen, Möbeln oder Pelzen haften, dringen aus dem Klimagerät.

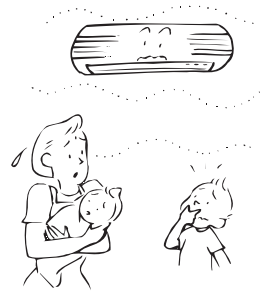

Lamellen arbeiten nicht in der Betriebsart FIX oder SWING.

- Die Betriebsarten FIX und SWING sind unter Gerätegruppensteuerung funktionslos. (siehe Seite 57)

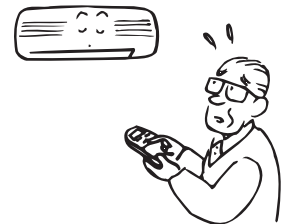

Gebläse und Lamellen der Raumeinheit arbeiten, obgleich diese nicht angesteuert wird.

- Wenn andere Raumeinheiten innerhalb des Systems in Betrieb sind, kann ein Gebläse der ausgeschalteten Raumeinheit u. U. vorübergehend arbeiten.

Grazie per aver acquistato questo condizionatore d'aria TOSHIBA.

Prima di usare il climatizzatore d'aria, leggere attentamente il presente Manuale del proprietario.

- Si raccomanda di richiedere il "Manuale del proprietario" e il "Manuale di installazione" al produttore (o rivenditore).

Richiesta al produttore o al rivenditore.

- Illustrare chiaramente il contenuto del Manuale del proprietario e consegnarne una copia al proprietario.

NOTA

Nel presente manuale viene descritto il funzionamento dell'unità interna e del telecomando via radio. Per informazioni dettagliate sul telecomando collegato via cavo e l'unità esterna, consultare il manuale di funzionamento in dotazione con l'unità esterna. (Conservare con attenzione i manuali).

ADOZIONE DI UN NUOVO REFRIGERANTE

Questo condizionatore d'aria è di tipo nuovo e funziona con un nuovo refrigerante, l'HFC (R410A), anziché con il refrigerante tradizionale R22, per prevenire la distruzione dello strato di ozono dell'atmosfera terrestre.

Sommario

1	PRECAUZIONI PER LA SICUREZZA	74
2	ACCESSORI	76
3	DENOMINAZIONE DEI COMPONENTI	76
4	DENOMINAZIONE DEI COMPONENTI DEL TELECOMANDO	78
5	REGOLAZIONE DELL'OROLOGIO	80
6	FUNZIONAMENTO LIMITATO DAL CONTROLLO DI GRUPPO	81
7	AVVERTENZE PER IL TELECOMANDO	82
8	USO DEL TELECOMANDO	83
9	SUGGERIMENTI PER UN FUNZIONAMENTO ECONOMICO	90
10	FUNZIONAMENTO TEMPORANEO	91
11	MANUTENZIONE	92
12	PROBLEMI E CAUSE	95

1 PRECAUZIONI PER LA SICUREZZA

⚠ PERICOLO

- Non cercare di eseguire l'installazione dell'unità da soli. Affidarsi a un installatore qualificato.
- Non cercare di riparare l'unità da soli. L'unità non contiene componenti riparabili dall'utente.
- L'apertura e la rimozione del coperchio espongono l'utente a una tensione pericolosa.
- L'interruzione dell'alimentazione non elimina il pericolo di folgorazioni.



⚠ AVVERTENZA

PRECAUZIONI RIGUARDANTI L'INSTALLAZIONE

- Fare installare il condizionatore d'aria da un rivenditore o un elettricista qualificato. Se il condizionatore d'aria viene installato dall'utente in modo non corretto, può provocare problemi quali perdite d'acqua, folgorazioni, incendi e così via.
- Si raccomanda di eseguire la messa a terra del condizionatore d'aria. Non collegare il filo di messa a terra a tubazioni del gas, tubazioni idrauliche, conduttori dei parafulmini e fili di messa a terra dell'impianto telefonico. Se la messa a terra del condizionatore d'aria non viene eseguita correttamente, si possono verificare folgorazioni.

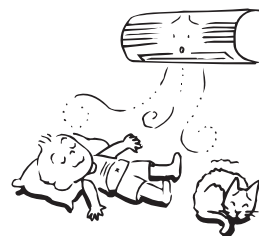

PRECAUZIONI RIGUARDANTI IL FUNZIONAMENTO

- Evitare di raffreddare troppo la stanza e di esporre il corpo delle persone presenti all'aria fredda per periodi troppo prolungati, poiché ciò può essere nocivo per la salute.
- Non inserire dita né bastoncini nell'uscita dell'aria e nell'ingresso dell'aria per evitare lesioni e danni alla macchina, perché entrambe le aperture contengono ventole che funzionano ad alta velocità.
- Se si nota qualcosa di anomalo nel condizionatore d'aria (odore di bruciato, raffreddamento insufficiente, ecc.), spegnere immediatamente l'interruttore principale e l'interruttore del circuito scollegando l'alimentazione principale per arrestare il condizionatore d'aria, quindi contattare il rivenditore. Continuando a utilizzare il condizionatore d'aria in presenza di anomalie di funzionamento, si potrebbero provocare guasti alla macchina, folgorazioni, incendi e così via.
- Non versare acqua o qualsiasi altro tipo di liquido sull'unità interna. Se l'unità è bagnata, si potrebbe incorrere in una folgorazione.

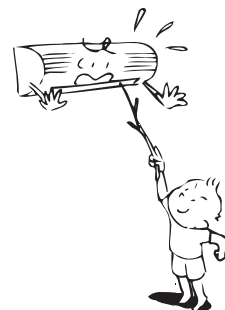

PRECAUZIONI RIGUARDANTI SPOSTAMENTI E RIPARAZIONI

- Non spostare né riparare l'unità da soli. All'interno dell'unità è presente alta tensione, pertanto, togliendo il coperchio e spostando l'unità principale si potrebbero verificare folgorazioni.
- Se si deve spostare il condizionatore d'aria per reinstallarlo in un altro luogo, si raccomanda di rivolgersi al rivenditore. Se viene installato in modo non corretto, può causare folgorazioni o incendi.

IT

⚠ ATTENZIONE

AVVERTENZE RIGUARDANTI L'INSTALLAZIONE

- Posare correttamente il tubo di scarico, in modo da garantire uno scarico perfetto.
Se la tubazione non scarica correttamente, si potrebbero verificare allagamenti, con conseguente danneggiamento dei mobili.
- Si raccomanda di collegare il condizionatore d'aria a una rete di alimentazione dedicata con tensione di alimentazione corrispondente a quella nominale, altrimenti l'unità potrebbe guastarsi o causare incendi.
- Non installare l'unità in un luogo in cui potrebbero verificarsi perdite di gas infiammabile.
In caso di accumulo di gas infiammabile attorno all'unità, si potrebbe provocare un incendio.

AVVERTENZE RIGUARDANTI IL FUNZIONAMENTO

- Prima di mettere in funzione il condizionatore d'aria, leggere attentamente il presente manuale e il manuale in dotazione con l'unità esterna. Il manuale include molte cose importanti da tenere a mente per il funzionamento quotidiano.
- Non utilizzare il condizionatore d'aria per altri scopi, quali ad esempio la conservazione di alimenti, o per strumenti di precisione, oggetti d'arte, per l'allevamento di animali, la coltivazione di piante in vaso, ecc.
- Non installare il condizionatore d'aria in un ambiente con una destinazione speciale, ad esempio un'imbarcazione o un tipo di veicolo, onde evitare il deterioramento delle prestazioni della macchina.
- Evitare di esporre le piante in vaso e gli animali al flusso d'aria del condizionatore, perché ciò influisce negativamente sulla crescita delle prime e sulla salute dei secondi.
- Se il condizionatore d'aria viene utilizzato in contemporanea a un apparecchio a combustione, prestare attenzione alla ventilazione per garantire un ricambio di aria fresca.
Una casa scarsa ventilazione può causare carenza di ossigeno.
- Se il condizionatore d'aria viene utilizzato in un locale chiuso, assicurare una ventilazione adeguata dell'ambiente. Una casa scarsa ventilazione può causare carenza di ossigeno.
- Non toccare i tasti di funzionamento con le dita bagnate, altrimenti si può incorrere in una folgorazione.
- Non collocare gli apparecchi a combustione in modo che siano esposti direttamente all'aria proveniente dal condizionatore, poiché ciò potrebbe provocare una combustione non corretta.
- Quando si prevede di non utilizzare il condizionatore d'aria per un periodo prolungato, per sicurezza spegnere l'interruttore principale o l'interruttore del circuito. Lo scollegamento dalla fonte di alimentazione impedisce a fulmini e sovratensioni di colpire l'unità.
- Non posizionare un recipiente contenente acqua (ad esempio un vaso) sull'unità, perché l'acqua potrebbe penetrare nell'unità e causare folgorazioni in ragione del deterioramento dell'isolamento elettrico.
- Non lavare l'unità con acqua onde evitare eventuali folgorazioni.
- Non utilizzare alcool, benzene, solventi, detersivi per vetri, polveri lucidanti, ecc. per la pulizia dell'unità, onde evitare di deteriorare o danneggiare il condizionatore d'aria.
- Prima della pulizia dell'unità, accertarsi di spegnere l'interruttore principale o l'interruttore del circuito onde evitare eventuali lesioni causate dalla ventola elettrica in funzione all'interno.
Per informazioni dettagliate sul metodo di pulizia, consultare la sezione "Manutenzione".
- Per far sì che il condizionatore possa garantire prestazioni ottimali, utilizzarlo negli intervalli di temperatura specificati nelle istruzioni. Altrimenti, si potrebbero causare malfunzionamenti, guasti o perdite d'acqua dall'unità.

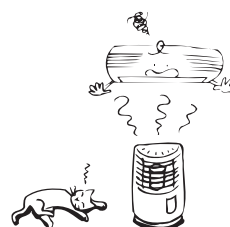
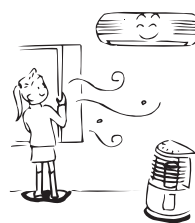

2 ACCESSORI

Telecomando

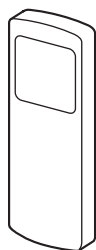

Portatelecomando

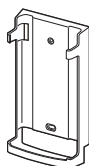

Pile (due)

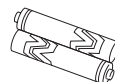

3 DENOMINAZIONE DEI COMPONENTI

■ Unità interna

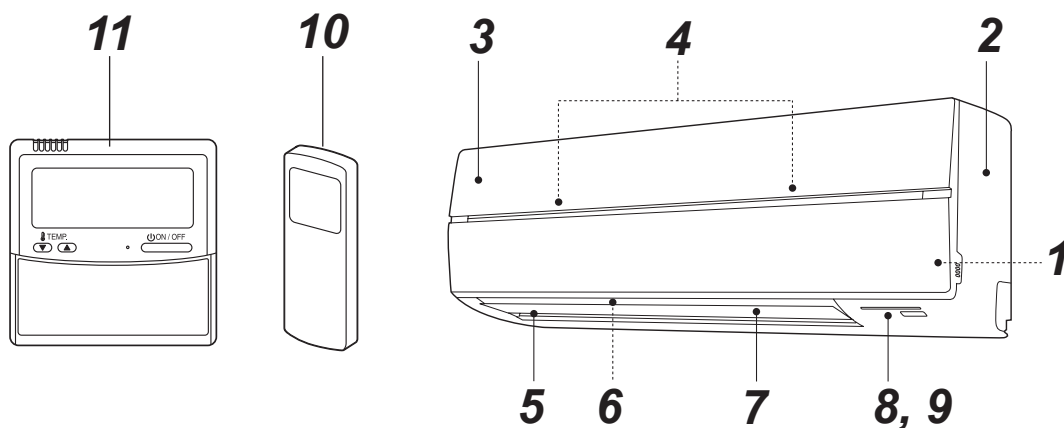

- 1** Sensore della temperatura ambiente
- 2** Pannello anteriore
- 3** Griglia di ingresso dell'aria
- 4** Filtro dell'aria
- 5** Uscita dell'aria

- 6** Deflettore del flusso d'aria orizzontale
- 7** Deflettore del flusso d'aria verticale
- 8** Pannello del display
- 9** Ricevitore dei segnali a infrarossi
- 10** Telecomando (via radio)
- 11** Telecomando (collegato via cavo, in vendita separatamente)

IT

■ Denominazioni e funzioni degli indicatori e comandi sull'unità interna

Pannello del display

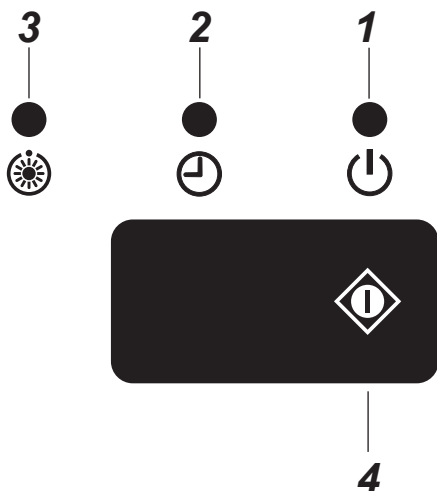

Le condizioni di funzionamento sono specificate di seguito.

1 OPERATION (verde)

La spia si accende durante il funzionamento.

2 TIMER (verde)

La spia si accende se è stato programmato il timer.

NOTA

Se il timer è stato impostato tramite il telecomando collegato via cavo, la spia TIMER non si accende. Nel caso del controllo di gruppo, la spia TIMER si accende soltanto sull'unità principale. (vedere "6 FUNZIONAMENTO LIMITATO DAL CONTROLLO DI GRUPPO")

3 Preheat/Defrost (arancione)

La spia si accende all'attivazione dell'alimentazione, subito dopo l'avvio del riscaldamento o durante lo sbrinamento.

⚠ ATTENZIONE

- **Conflitto della modalità di funzionamento**
Se si seleziona il FUNZIONAMENTO AUTOMATICO in un modello senza impostazione di controllo a cambiamento automatico (raffreddamento/riscaldamento) o se si seleziona il riscaldamento in un modello di solo RAFFREDDAMENTO, il condizionatore d'aria emette un allarme acustico (bip, bip) a causa del conflitto della modalità di funzionamento. Modificare la modalità di funzionamento con il tasto MODE sul telecomando via radio. Non è possibile eliminare l'indicazione del conflitto tramite il telecomando collegato via cavo.
- Quando un divieto locale è impostato tramite il controllo centrale di altri apparecchi, non si riceve alcun segnale anche se si preme il tasto del telecomando. Tuttavia, è possibile utilizzare il tasto START/STOP. (Viene emesso cinque volte a intermittenza un allarme acustico "bip").

4 Funzionamento TEMPORANEO

Se il telecomando via radio è stato perso o le pile sono esaurite, premere il tasto .

- Premere il tasto  per mettere in funzione il condizionatore d'aria.
Ripremere una volta il tasto per interrompere il funzionamento.

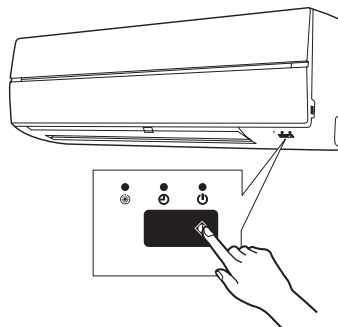

4 DENOMINAZIONE DEI COMPONENTI DEL TELECOMANDO

■ Telecomando via radio e relative funzioni

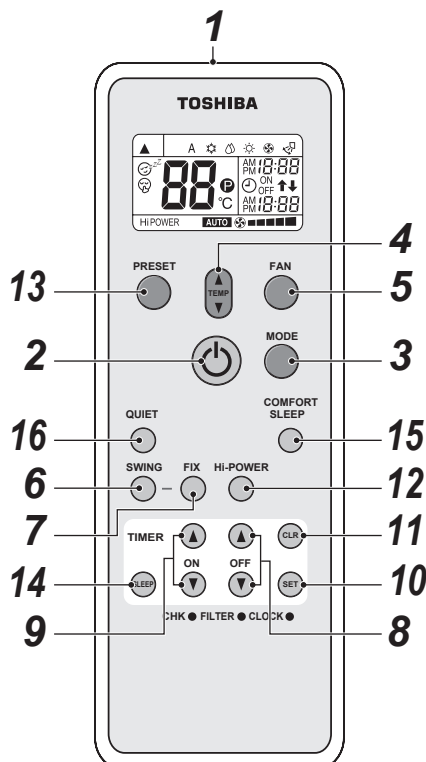

1 Trasmettitore del segnale a infrarossi

Trasmette un segnale all'unità interna.

2 Tasto START/STOP

Premere il tasto per mettere in funzione il condizionatore d'aria. (Viene emesso un segnale acustico di ricezione). Premere di nuovo il tasto per arrestare il condizionatore d'aria. (Viene emesso un segnale acustico di ricezione). Se l'unità interna non emette alcun segnale acustico di ricezione, premere due volte il tasto.

3 Tasto di selezione della modalità (MODE)

Premere il tasto per selezionare una modalità. A ogni pressione del tasto, una modalità viene selezionata in sequenza da A : controllo a cambiamento automatico, : raffreddamento, : deumidificazione, : riscaldamento, : solo ventola per poi ricominciare da A. (Viene emesso un segnale acustico di ricezione).

4 Tasto della temperatura ()

..... La temperatura impostata viene aumentata fino a 30°C.

..... La temperatura impostata viene diminuita fino a 17°C. (Viene emesso un segnale acustico di ricezione).

5 Tasto della velocità della ventola (FAN)

Premere il tasto per selezionare la velocità della ventola. Quando si seleziona AUTO, la velocità della ventola viene regolata automaticamente in base alla temperatura ambiente.

È inoltre possibile selezionare manualmente la velocità desiderata per la ventola tra cinque impostazioni:

BASSA , BASSA⁺ , MEDIA , MEDIA⁺ , ALTA .

(Viene emesso un segnale acustico di ricezione).

6 Tasto di funzionamento automatico del deflettore (SWING)

Premere il tasto per oscillare il deflettore. (Viene emesso un segnale acustico di ricezione). Premere il tasto SWING per interrompere l'oscillazione del deflettore.

(Viene emesso un segnale acustico di ricezione).

7 Tasto di impostazione del deflettore (FIX)

Premere il tasto per regolare la direzione del flusso d'aria. (Viene emesso un segnale acustico di ricezione). Se il tasto viene tenuto premuto, viene emesso continuamente il segnale acustico di ricezione.

8 Tasto del timer di spegnimento (OFF)

Premere il tasto per impostare il timer di spegnimento.

9 Tasto del timer di accensione (ON)

Premere il tasto per impostare il timer di accensione.

10 Tasto di programmazione (SET)

Premere il tasto per programmare le impostazioni del timer. (Viene emesso un segnale acustico di ricezione).

11 Tasto di annullamento (CLR)

Premere il tasto per annullare il timer di accensione e il timer di spegnimento. (Viene emesso un segnale acustico di ricezione).

12 Tasto di funzionamento a potenza elevata (Hi POWER)

Premere il tasto per avviare il funzionamento a potenza elevata.

Tale funzione non è utilizzabile tramite il controllo di gruppo.

13 Tasto PRESET

Premere il tasto per cambiare la modalità di funzionamento scegliendo la modalità di funzionamento preferita memorizzata in precedenza. Per memorizzare la modalità di funzionamento preferita, premere per almeno 3 secondi il tasto durante la modalità di funzionamento preferita. Viene visualizzata l'indicazione e la modalità di funzionamento viene memorizzata.

14 Tasto SLEEP

Premere il tasto per avviare il funzionamento con il timer di spegnimento che regola automaticamente la temperatura ambiente e la velocità della ventola.

È possibile selezionare l'ora di spegnimento del timer tra quattro opzioni (1, 3, 5 o 9 ore).

15 Tasto COMFORT SLEEP

Premere il tasto per avviare il funzionamento con il timer di spegnimento che regola automaticamente la temperatura ambiente e la velocità della ventola.

È possibile selezionare l'ora di spegnimento del timer tra quattro opzioni (1, 3, 5 o 9 ore).

Durante il funzionamento tramite il controllo di gruppo, non è possibile regolare automaticamente la temperatura impostata e la velocità della ventola. È attivata soltanto la funzione del timer di spegnimento.

16 Tasto QUIET

Premere il tasto per avviare il funzionamento silenzioso. Premere di nuovo il pulsante per ripristinare il funzionamento normale.

IT

■ Denominazioni e funzioni delle indicazioni sul telecomando via radio

Display

Tutte le indicazioni, tranne l'ora dell'orologio, vengono visualizzate premendo il tasto START/STOP .

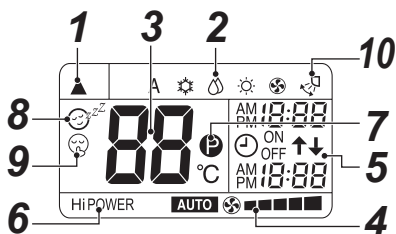





- Nella figura sono riprodotte tutte le indicazioni a scopo esplicativo. Durante il funzionamento, sul telecomando vengono visualizzate soltanto le indicazioni pertinenti.

1 Simbolo di trasmissione

Il simbolo di trasmissione () indica quando il telecomando trasmette segnali all'unità interna.

2 Indicazione della modalità

Indica la modalità di funzionamento in corso.





(A : controllo a cambiamento automatico,  : raffreddamento,  : deumidificazione,  : riscaldamento,  : solo ventola)

3 Indicazione della temperatura

Indica l'impostazione della temperatura (da 17°C a 30°C).

Quando si imposta la modalità di funzionamento su  : solo ventola, non viene indicata alcuna impostazione di temperatura.

4 Indicazione della velocità FAN

Indica la velocità selezionata per la ventola. Possono essere visualizzati AUTO o uno di cinque livelli di velocità della ventola (BASSA , BASSA+ , MEDIA , MEDIA+ , ALTA ).

Viene visualizzato **AUTO** quando la modalità di funzionamento è  : deumidificazione.

5 TIMER e indicazione dell'ora dell'orologio

Viene visualizzata l'ora impostata per il funzionamento con il timer o viene visualizzata l'ora dell'orologio.

È sempre visualizzata l'ora dell'orologio, tranne in caso di funzionamento con il TIMER.

6 Indicazione Hi POWER

Indica quando viene avviato il funzionamento a potenza elevata.

Premere il tasto Hi POWER per avviare e premerlo di nuovo per interrompere il funzionamento.

7 Indicazione (PRESET)

Viene visualizzata quando è in corso oppure è stata eseguita la memorizzazione della modalità di funzionamento preferita.

L'icona compare inoltre quando è visualizzato il funzionamento preferito memorizzato.

8 Indicazione (COMFORT SLEEP)

Viene visualizzata durante il funzionamento con il timer di spegnimento che regola automaticamente la temperatura ambiente e la velocità della ventola. A ogni pressione del tasto COMFORT SLEEP, lo schermo cambia secondo la sequenza 1 ora, 3 ore, 5 ore e 9 ore.

9 Indicazione (QUIET)

Viene visualizzata durante il funzionamento silenzioso.

10 Indicazione dell'oscillazione

Viene visualizzata durante l'oscillazione quando il deflettore orizzontale si sposta automaticamente verso l'alto e il basso.

NOTA

Quando si utilizzano sia il telecomando collegato via cavo che il telecomando via radio, in alcuni casi l'indicazione sullo schermo del telecomando via radio potrebbe differire dal funzionamento effettivo.

■ Operazioni preliminari

1. Inserimento delle pile

- Rimuovere il coperchio delle pile.
- Inserire 2 pile nuove (R03 [AAA]) rispettando la polarità (+) e (-).

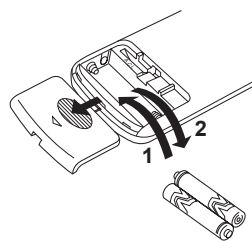

2. Rimozione delle batterie

- Rimuovere il coperchio delle batterie.
- Rimuovere le 2 batterie usate.

Pile

- Sostituire le pile con due pile nuove (R03 [AAA]).
- In condizioni di funzionamento normali, le pile durano un anno circa.
- Sostituire le pile se l'unità interna non emette alcuna segnale acustico di ricezione o quando non è possibile utilizzare il condizionatore d'aria tramite il telecomando.
- Per evitare malfunzionamenti a causa di perdite, rimuovere le pile quando non si utilizza il telecomando per oltre un mese.
- Smaltire le batterie secondo le norme locali in vigore.

5 REGOLAZIONE DELL'OROLOGIO

Impostazione dell'orologio

Prima di mettere in funzione il condizionatore d'aria, impostare l'orologio del telecomando utilizzando le procedure descritte nella presente sezione. Il display dell'orologio sul telecomando indica l'ora indipendentemente dal fatto che il condizionatore d'aria sia in funzione.

Impostazione iniziale

Quando si inseriscono le pile nel telecomando, sul display dell'orologio viene visualizzata l'indicazione AM 0:00 lampeggiante.

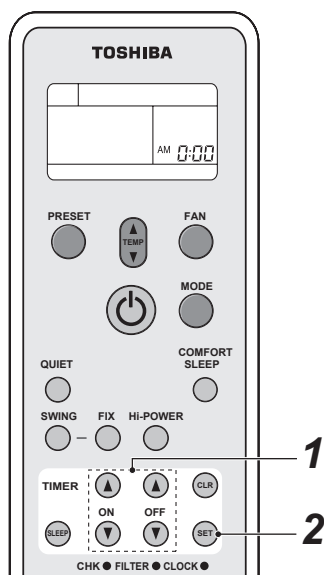

1 Tasto TIMER  o 
Premere il tasto TIMER  o  per impostare l'ora corrente.

A ogni pressione del tasto TIMER, l'ora cambia a incrementi di un minuto.
Se si tiene premuto il tasto TIMER, l'ora cambia a incrementi di dieci minuti.

2 Tasto SET 
Premere il tasto SET .

Viene visualizzata l'ora corrente e l'orologio si avvia.

Regolazione dell'orologio

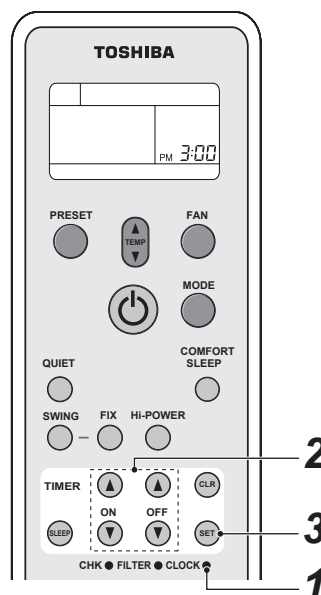

1 Tasto CLOCK

Premere il tasto CLOCK  con la punta di una matita. L'indicazione CLOCK inizia a lampeggiare.

2 Tasto TIMER  o 

Premere il tasto TIMER  o  per impostare l'ora corrente.

A ogni pressione del tasto TIMER, l'ora cambia a incrementi di un minuto.
Se si tiene premuto il tasto TIMER, l'ora cambia a incrementi di dieci minuti.

3 Tasto SET 

Premere il tasto SET .

Viene visualizzata l'ora corrente e l'orologio si avvia.

IT

6 FUNZIONAMENTO LIMITATO DAL CONTROLLO DI GRUPPO

NOTA

Controllo di gruppo: consente di utilizzare contemporaneamente i condizionatori d'aria in più sistemi.

Unità interna principale: unità rappresentativa durante il controllo di gruppo. Riceve i comandi dal telecomando collegato via cavo e li trasmette alle unità secondarie.

(L'unità principale è l'unità interna che riceve il segnale START/STOP dal telecomando via radio).

Unità interna secondaria: le unità interne diverse dall'unità principale sono chiamate unità secondarie.

Per il controllo di gruppo è richiesto un telecomando collegato via cavo (in vendita separatamente).

▼ Esempio di una combinazione di gruppo

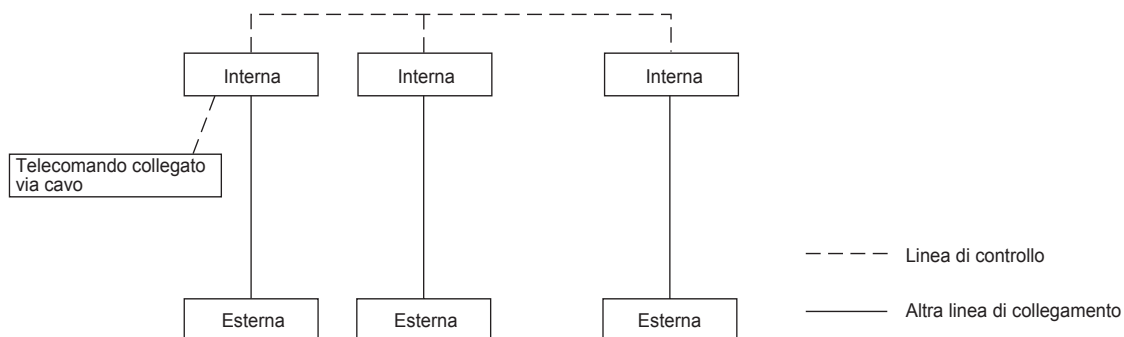

⚠ ATTENZIONE

Quando si utilizza l'unità interna in un controllo di gruppo,

1. Il funzionamento **Hi POWER** non è disponibile.

Quando il comando **Hi POWER** viene trasmesso dal telecomando via radio, l'unità interna emette il segnale acustico di ricezione e viene inoltre modificata l'indicazione sul telecomando via radio. Tuttavia, l'unità interna non entra nella modalità di funzionamento **Hi POWER**. Azzerare il display sul telecomando via radio premendo il tasto **Hi POWER**.

2. **COMFORT SLEEP**

Quando il comando **COMFORT SLEEP** viene trasmesso dal telecomando via radio, l'unità interna emette il segnale acustico di ricezione e viene inoltre modificata l'indicazione sul telecomando via radio come accade con il funzionamento **Hi POWER**. Tuttavia, non è possibile regolare automaticamente la temperatura impostata e la velocità della ventola. È attivata soltanto la funzione del timer di spegnimento.

3. Non è possibile utilizzare le unità diverse dall'unità principale tramite il telecomando e il funzionamento **TEMPORANEO**.

Quando si utilizza un condizionatore d'aria con il telecomando via radio, è necessario inviare la trasmissione all'unità principale.

L'unità interna principale e le unità interne secondarie vengono decise tramite la configurazione degli indirizzi in fase di installazione. L'unità secondaria non riceve alcun segnale dal telecomando via radio.

Il condizionatore d'aria non funziona anche se si preme il tasto  sull'unità secondaria.

(Alcune unità secondarie potrebbero ricevere i comandi **SWING** e **FIX**, ma tali operazioni vengono eseguite soltanto sull'unità che ha ricevuto il segnale).

(Quando si utilizza il telecomando via radio, soltanto l'unità principale riceve il segnale **SWING**. Se il segnale **SWING** viene trasmesso all'unità secondaria, viene emesso il segnale di rifiuto della ricezione del segnale (3 bip) e l'unità secondaria non riceve il segnale).

Per il funzionamento **FIX**, sia l'unità principale che le unità secondarie eseguono l'operazione in autonomia.

Quando si utilizza il telecomando collegato via cavo, è possibile cambiare la direzione del flusso d'aria su ciascuna unità selezionando l'unità interna).

4. La spia **TIMER** si accende soltanto sull'unità principale.

Quando si imposta il timer con il telecomando collegato via cavo, la spia **TIMER** non si accende nemmeno sull'unità principale.

7 AVVERTENZE PER IL TELECOMANDO

ATTENZIONE

- Il condizionatore d'aria non funziona se i segnali dal telecomando all'unità interna sono bloccati da tende, porte o altri materiali.
- Fare attenzione a non versare dei liquidi sul telecomando.
Non esporre il telecomando alla luce solare diretta o al calore.
- Se il ricevitore dei segnali a infrarossi sull'unità interna è esposto alla luce solare diretta, il condizionatore d'aria potrebbe non funzionare correttamente.
Utilizzare tende per impedire che la luce del sole arrivi al ricevitore.
- Se l'ambiente in cui è installato il condizionatore d'aria è dotato di lampade a fluorescenza con azionatori elettronici, la ricezione dei segnali potrebbe non avvenire correttamente. Se si prevede di utilizzare lampade a fluorescenza, rivolgersi al rivenditore locale.
- Se il telecomando interferisce con altri apparecchi elettrici, spostare questi ultimi o rivolgersi al rivenditore locale.

■ Ubicazione del telecomando

- Tenere il telecomando in una posizione che consente ai segnali di raggiungere il ricevitore dell'unità interna (la distanza massima consentita è 7 m).
- Quando si seleziona il funzionamento con il timer, il telecomando trasmette automaticamente un segnale all'unità interna all'ora specificata.
Se il telecomando viene tenuto in una posizione che impedisce la trasmissione corretta dei segnali, potrebbe verificarsi un ritardo massimo di 15 minuti.

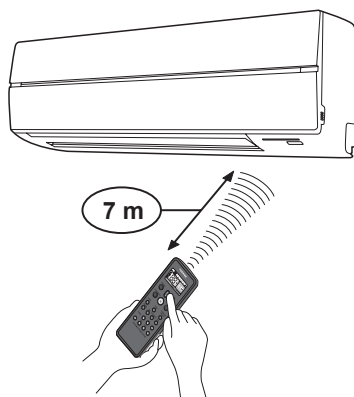

■ Portatelecomando

Installazione del portatelecomando

- Prima di installare il portatelecomando su una parete o colonna, verificare che i segnali del telecomando possano essere ricevuti dall'unità interna.

Montaggio e rimozione del telecomando

- Per montare il telecomando, tenerlo parallelo al portatelecomando e spingerlo all'interno sino in fondo. Per rimuoverlo, fare scorrere il telecomando verso l'alto estraendolo dal portatelecomando.

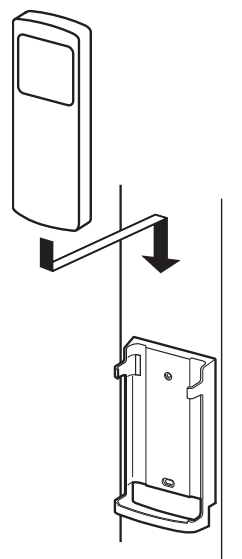

8 USO DEL TELECOMANDO

■ Funzionamento di raffreddamento/riscaldamento/ solo ventola

Avvio

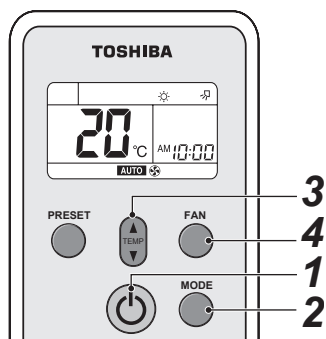

- 1 Tasto START/STOP (⏻)**
Premere il tasto per mettere in funzione il condizionatore d'aria.
 - 2 Tasto di selezione della modalità (MODE)**
Selezionare il raffreddamento ☀️, il riscaldamento ☀️ o solo ventola 🌀.
 - 3 Tasto della temperatura (⬆️/⬆️)**
Impostare la temperatura desiderata.
Quando il condizionatore d'aria si trova nella modalità di funzionamento SOLO VENTOLA, l'indicazione della temperatura non viene visualizzata.
 - 4 Tasto della velocità della ventola (FAN)**
Selezionare un'impostazione tra **AUTO** BASSA ■■, BASSA+ ■■■, MEDIA ■■■■, MEDIA+ ■■■■■, ALTA ■■■■■■.
- La spia ⏻ OPERATION (verde) sul pannello del display dell'unità interna si accende. Il funzionamento si avvia dopo 3 minuti circa. (Se si seleziona la modalità SOLO VENTOLA, l'unità si mette in funzione immediatamente).
 - La modalità solo ventola 🌀 non consente di controllare la temperatura.
 - La velocità della ventola **AUTO** è identica all'impostazione ALTA ■■■■■■.
Di conseguenza, eseguire soltanto i passaggi **1**, **2** e **4** per selezionare tale modalità.

Arresto

Tasto START/STOP (⏻)

Premere di nuovo il tasto per arrestare il condizionatore d'aria.

NOTA

Quando si utilizza l'unità interna insieme a un'unità esterna di solo raffreddamento, sul telecomando viene visualizzata l'indicazione ☀️ anche se il riscaldamento è disattivato.

■ Modalità di deumidificazione

Avvio

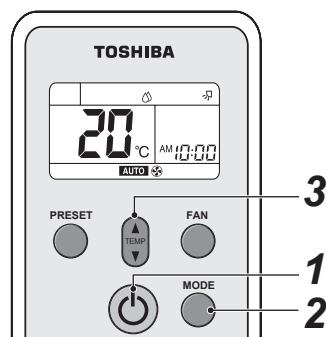

- 1 Tasto START/STOP (⏻)**
Premere il tasto per mettere in funzione il condizionatore d'aria.
 - 2 Tasto di selezione della modalità (MODE)**
Selezionare la DEUMIDIFICAZIONE ☁️.
 - 3 Tasto della temperatura (⬆️/⬆️)**
Impostare la temperatura desiderata.
- Per la velocità della ventola viene visualizzata l'indicazione **AUTO**.
 - La spia ⏻ OPERATION (verde) sul pannello del display dell'unità interna si accende e il funzionamento viene avviato dopo 3 minuti circa.

Arresto

Tasto START/STOP (⏻)

Premere di nuovo il tasto per arrestare il condizionatore d'aria.

■ Funzionamento automatico (cambiamento automatico)

Tale funzione è disponibile soltanto in combinazione con un'unità esterna a recupero di calore. Se si utilizza tale funzione con un altro modello di unità esterna, sul telecomando viene visualizzata l'indicazione "A" (Auto) anche se il funzionamento automatico è disattivato.

Avvio

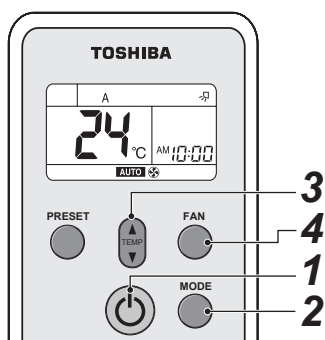

- 1 Tasto START/STOP (⏻)**
Premere il tasto per mettere in funzione il condizionatore d'aria.
 - 2 Tasto di selezione della modalità (MODE)**
Selezionare A.
 - 3 Tasto della temperatura (⬆️)**
Impostare la temperatura desiderata.
 - 4 Tasto della velocità della ventola (FAN)**
Selezionare un'impostazione tra **AUTO** BASSA ■■■, BASSA⁺ ■■■■, MEDIA ■■■■■, MEDIA⁺ ■■■■■■, ALTA ■■■■■■■■.
- La spia **OPERATION** (verde) sul pannello del display dell'unità interna si accende. La modalità di funzionamento viene selezionata in base alla temperatura ambiente e il funzionamento viene avviato dopo 3 minuti circa.
 - Se la modalità "A" non permette di ottenere le condizioni desiderate, è possibile selezionare manualmente le impostazioni desiderate.

Arresto

Tasto START/STOP (⏻)

Premere di nuovo il tasto per arrestare il condizionatore d'aria.

■ Operazioni con il timer

Se disponibile, utilizzare il telecomando collegato via cavo per l'impostazione del timer.

Timer di accensione e timer di spegnimento

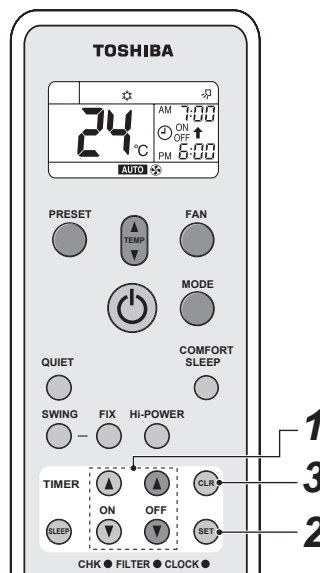

Impostazione TIMER

- 1 Tasto TIMER ON/OFF (⏻ o ⏻)**
Premere i tasti TIMER ON o OFF come necessario.
 - L'impostazione precedente del timer visualizzata lampeggia insieme all'indicazione del timer ON/OFF.
 Impostare il timer sull'ora desiderata. A ogni pressione del tasto TIMER, l'ora cambia a incrementi di dieci minuti. Se si tiene premuto il tasto TIMER, l'ora cambia a incrementi di un'ora.
- 2 Tasto SET (SET)**
Premere il tasto SET (SET) per impostare il timer. Viene visualizzata l'ora del timer e il timer si avvia.

Annullamento TIMER

- 3 Tasto CLR (CLR)**
Premere il tasto CLR (CLR) per annullare l'impostazione del timer.

⚠️ ATTENZIONE

- Quando si seleziona il funzionamento con il timer, il telecomando trasmette automaticamente il segnale del timer all'unità interna all'ora specificata. Tenere quindi il telecomando in una posizione che consente la trasmissione corretta del segnale all'unità interna. In caso contrario, si avrà un ritardo massimo di 15 minuti.
- Se non si preme il tasto SET (SET) entro i 30 secondi successivi all'impostazione dell'ora, l'impostazione viene annullata.

Dopo avere selezionato la modalità di funzionamento con il timer, le impostazioni vengono salvate nel telecomando.

Successivamente, il condizionatore d'aria si mette in funzione alle stesse condizioni semplicemente premendo il tasto ON/OFF del telecomando.

Se l'indicazione dell'orologio lampeggia, non è possibile impostare il timer.

Attenersi alle istruzioni nella sezione "IMPOSTAZIONE DELL'OROLOGIO", quindi impostare il timer.

Timer combinato (impostazione contemporanea dei timer di accensione e di spegnimento)

Timer di spegnimento → Timer di accensione (Funzionamento → Arresto → Funzionamento)

Tale funzione è utile quando si desidera arrestare il condizionatore d'aria la sera e riavviarlo al mattino o al rientro a casa.

Esempio:

Per arrestare il condizionatore d'aria e avviarlo nuovamente il mattino successivo.

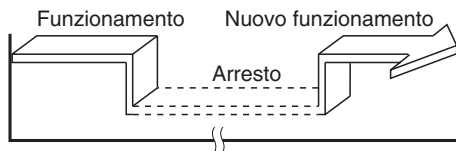

▼ Impostazione combinata TIMER

1. Premere il tasto TIMER OFF per regolare il timer di spegnimento.
2. Premere il tasto TIMER ON per regolare il timer di accensione.
3. Premere il tasto SET .

Timer di accensione → Timer di spegnimento (Arresto → Funzionamento → Arresto)

È possibile utilizzare tale impostazione per mettere in funzione il condizionatore d'aria al risveglio e arrestarlo quando si esce di casa.

Esempio:

Per mettere in funzione il condizionatore il mattino successivo e arrestarlo.

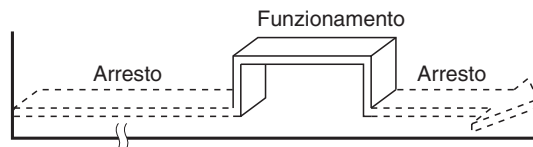

▼ Impostazione combinata TIMER

1. Premere il tasto TIMER ON per regolare il timer di accensione.
2. Premere il tasto TIMER OFF per regolare il timer di spegnimento.
3. Premere il tasto SET .

- La funzione del timer di accensione o di spegnimento più vicina all'ora corrente viene attivata per prima.
- Se per i timer di accensione e di spegnimento è impostata la stessa ora, non viene avviato il funzionamento con il timer. Inoltre, il funzionamento del condizionatore d'aria potrebbe arrestarsi.

Timer combinato quotidiano (impostazione contemporanea del timer di accensione e di spegnimento con attivazione giornaliera)

Tale funzione è utile quando si desidera utilizzare il timer combinato ogni giorno alla stessa ora.

▼ Impostazione combinata TIMER

1. Premere il tasto TIMER ON per regolare il timer di accensione.
 2. Premere il tasto TIMER OFF per regolare il timer di spegnimento.
 3. Premere il tasto SET .
 4. Dopo il passaggio 3, il simbolo di una freccia (o) lampeggia per 3 secondi circa. Durante il lampeggiamento, premere il tasto SET .
- Quando è attivato il timer quotidiano, vengono visualizzate entrambe le frecce (,)

Annullamento delle operazioni del timer

Premere il tasto CLR .

Indicazione dell'orologio

Durante il funzionamento con il TIMER (timer di accensione-spegnimento, spegnimento-accensione, spegnimento), l'indicazione dell'orologio non viene visualizzata per visualizzare l'ora dell'impostazione. Per visualizzare l'ora corrente, premere brevemente il tasto SET e l'ora corrente viene visualizzata per 3 secondi circa.

■ Funzionamento a potenza elevata

Potenza elevata (Hi POWER)

- La modalità Hi POWER (funzionamento a potenza elevata) controlla automaticamente la temperatura ambiente, il flusso d'aria e la modalità di funzionamento affinché l'ambiente venga raffreddato rapidamente in estate e riscaldato in inverno.



Impostazione della modalità Hi POWER

1 Tasto Hi POWER

Premere il tasto Hi POWER dopo l'avvio di qualsiasi funzionamento. Sul telecomando viene visualizzato contemporaneamente il simbolo "Hi POWER" sul telecomando.

Annullamento della modalità Hi POWER

1 Tasto Hi POWER

Premere di nuovo una volta il tasto Hi POWER. Contemporaneamente il simbolo "Hi POWER" scompare dal telecomando.

⚠ ATTENZIONE

- Non è possibile attivare la modalità Hi POWER durante il funzionamento di DEUMIDIFICAZIONE e SOLO VENTOLA, nonché quando sono programmate operazioni del TIMER di accensione.
- La modalità Hi POWER non è disponibile per il controllo di gruppo. Quando il segnale Hi POWER viene trasmesso all'unità interna principale, viene emesso il segnale acustico di ricezione ma la modalità Hi POWER non viene eseguita. Annullare la modalità Hi POWER.

■ Funzionamento silenzioso

- La modalità QUIET consente il funzionamento silenzioso impostando automaticamente la velocità della ventola sul livello più basso.

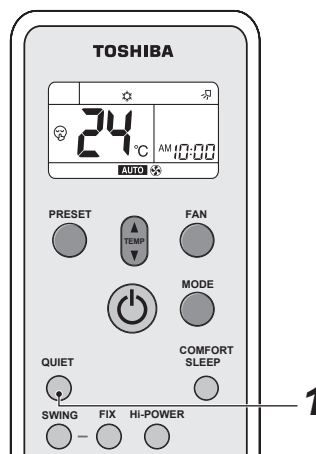

Impostazione della modalità QUIET

1 Tasto QUIET

Premere il tasto QUIET dopo l'avvio di qualsiasi funzionamento. Viene visualizzato contemporaneamente il simbolo .

Annullamento della modalità QUIET

1 Tasto QUIET

Premere di nuovo una volta il tasto QUIET. Contemporaneamente il simbolo scompare dal telecomando.

⚠ ATTENZIONE

Non è possibile attivare la modalità QUIET durante il funzionamento di DEUMIDIFICAZIONE.

NOTA

In determinate condizioni, il funzionamento silenzioso potrebbe non consentire un raffreddamento o riscaldamento adeguato.

■ Funzionamento preimpostato

Impostare la modalità di funzionamento preferita per l'utilizzo futuro.

L'impostazione viene memorizzata dall'unità per il funzionamento futuro (tranne la direzione del flusso d'aria).

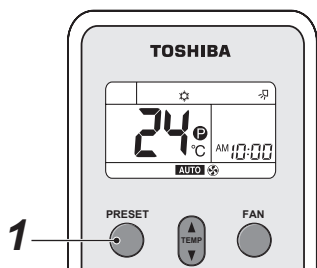

Selezionare il funzionamento preferito.

1 Premere per 3 secondi il tasto PRESET per memorizzare l'impostazione.

Viene visualizzato il simbolo **P**.

Alla pressione successiva del tasto viene attivata la modalità di funzionamento memorizzata.

■ Funzionamento comfort sleep

La modalità COMFORT SLEEP è un funzionamento con timer di spegnimento con regolazione automatica della temperatura e della velocità della ventola.

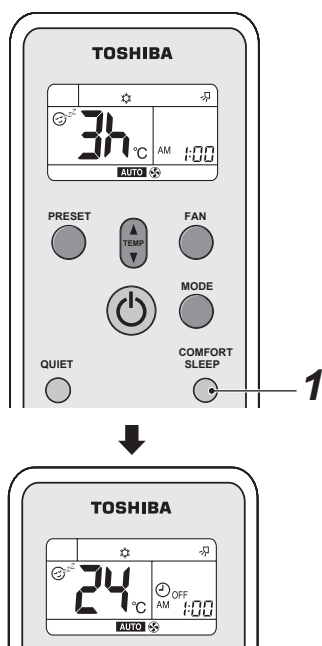

1 Premere il tasto COMFORT SLEEP.

Selezionare 1, 3, 5 o 9 ore per il funzionamento del timer di spegnimento.

⚠ ATTENZIONE

La modalità COMFORT SLEEP non è attivata durante il funzionamento di DEUMIDIFICAZIONE o SOLO VENTOLA.

NOTA

- Per il funzionamento di raffreddamento, la temperatura impostata viene aumentata automaticamente di 1 grado/ora per 2 ore (incremento massimo di 2 gradi). Per il funzionamento di riscaldamento, la temperatura impostata viene diminuita.
- Durante il funzionamento tramite il controllo di gruppo, non è possibile regolare automaticamente la temperatura impostata e la velocità della ventola. È attivata soltanto la funzione del timer di spegnimento.

■ Funzionamento con il timer sleep

Per avviare il funzionamento del timer sleep (timer di spegnimento).

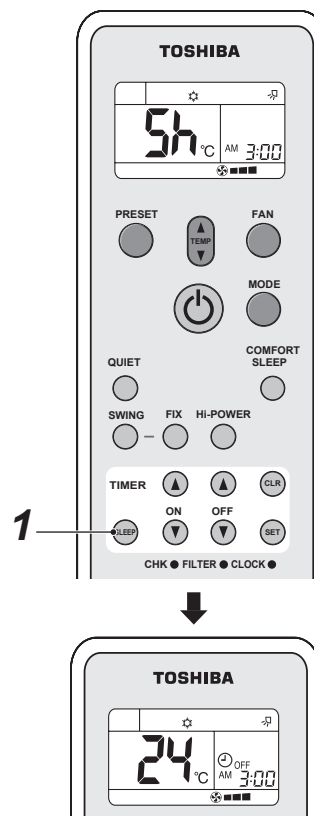

1 Premere il tasto SLEEP.

Selezionare 1, 3, 5 o 9 ore per il funzionamento del timer di spegnimento.

■ Regolazione della direzione del flusso d'aria

- Regolare correttamente la direzione del flusso d'aria. In caso contrario, l'ambiente potrebbe risultare sgradevole e la temperatura ambiente non uniforme.
- Regolare il flusso d'aria verticale utilizzando il telecomando.
- Regolare manualmente il flusso d'aria orizzontale.

Regolazione del flusso d'aria verticale

Il condizionatore d'aria regola automaticamente la direzione del flusso d'aria verticale in base alle condizioni di funzionamento quando è selezionata la modalità AUTO o A.

Per impostare la direzione del flusso d'aria desiderata

Eeguire tale operazione quando il condizionatore d'aria è in funzione.

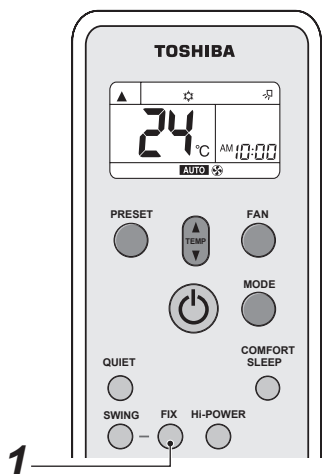
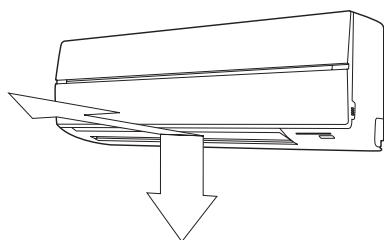

1 Tasto FIX

Tenere premuto o premere brevemente il tasto FIX sul telecomando per spostare il deflettore nella direzione desiderata.

- Nelle operazioni successive, il flusso d'aria verticale viene impostato automaticamente nella direzione in cui il deflettore è stato regolato utilizzando il tasto FIX.

NOTA

L'angolo di funzionamento del deflettore del flusso d'aria verticale sarà diverso durante il raffreddamento, la deumidificazione e il riscaldamento.

Per oscillare automaticamente la direzione del flusso d'aria

Eeguire tale operazione quando il condizionatore d'aria è in funzione.

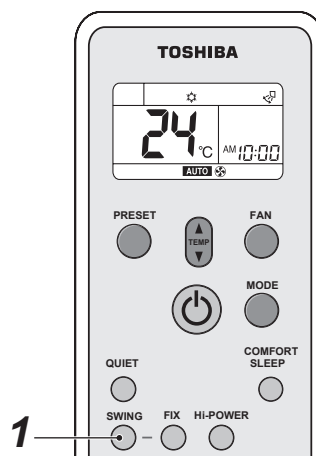
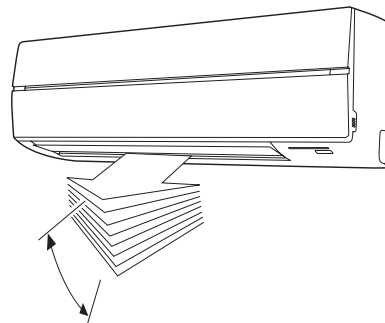

1 Tasto SWING

Premere il tasto SWING sul telecomando.

- Per arrestare la funzione, premere il tasto SWING.

ATTENZIONE

- I tasti FIX e SWING non sono attivati quando il condizionatore d'aria non è in funzione (incluso quando è impostato il timer di accensione).
- Non utilizzare il condizionatore d'aria per tante ore con la direzione del flusso d'aria impostata verso il basso durante il raffreddamento o la deumidificazione.
In caso contrario, sulla superficie del deflettore del flusso d'aria verticale potrebbe formarsi della condensa con un successivo gocciolamento.
- Non spostare manualmente il deflettore del flusso d'aria verticale. Utilizzare sempre il tasto FIX.
Se viene spostato manualmente, il deflettore potrebbe presentare malfunzionamenti.
Se il deflettore presenta malfunzionamenti, arrestare una volta il condizionatore d'aria e rimetterlo in funzione.
- Quando il condizionatore d'aria viene messo in funzione subito dopo un arresto, il deflettore del flusso d'aria verticale potrebbe restare immobile per 10 secondi circa.
- Il funzionamento del deflettore è limitato durante il controllo di gruppo.
(vedere a pagina 81)

■ **Regolazione del flusso d'aria orizzontale**

Operazioni preliminari

- Afferrare la leva del deflettore del flusso d'aria orizzontale e spostarla per regolare la direzione del flusso d'aria come richiesto.
- È possibile regolare il flusso d'aria ai lati destro e sinistro del deflettore.

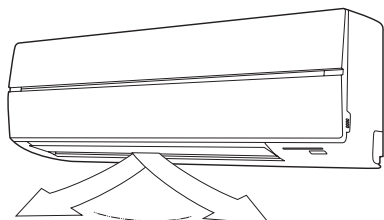

9 SUGGERIMENTI PER UN FUNZIONAMENTO ECONOMICO

■ Mantenere una temperatura confortevole nel locale

Pulire i filtri dell'aria

Se i filtri dell'aria si intasano, il condizionatore d'aria non potrà garantire prestazioni ottimali. Pulirli ogni due settimane.

Non aprire le porte e le finestre più frequentemente del necessario

Per mantenere aria fredda o calda nel locale, non aprire mai le porte o le finestre più frequentemente di quanto non sia necessario.

Tende alle finestre

Durante il raffreddamento, chiudere le tende per evitare la luce solare diretta.

Durante il riscaldamento, chiudere le tende per mantenere il calore della stanza.

Usare efficacemente il timer

Impostare il timer sull'ora di funzionamento desiderata.

Garantire una circolazione d'aria uniforme nella stanza

Regolare la direzione del flusso d'aria per una circolazione uniforme dell'aria nell'ambiente.

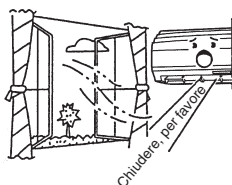
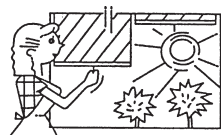
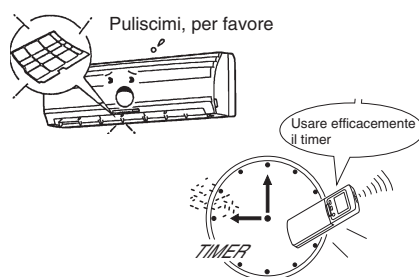
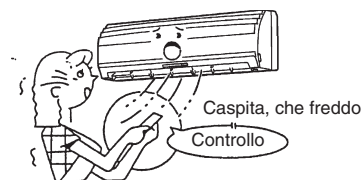

Soffia verso l'alto



10 FUNZIONAMENTO TEMPORANEO

■ Funzionamento TEMPORANEO

Tale funzione viene utilizzata per mettere in funzione temporaneamente l'unità quando non si trova il telecomando via radio o le pile sono esaurite.

- Premere una volta il tasto  (meno di 3 secondi) per mettere in funzione il condizionatore d'aria.
- Viene eseguita l'ultima operazione svolta con il telecomando via radio. (Quando non si utilizza il telecomando via radio, i modelli con la funzione di cambiamento automatico (raffreddamento/ riscaldamento) entrano nella modalità di funzionamento "A" e quelli senza tale funzione entrano nella modalità di raffreddamento (temperatura impostata: 24°C, ventola: ALTA)).

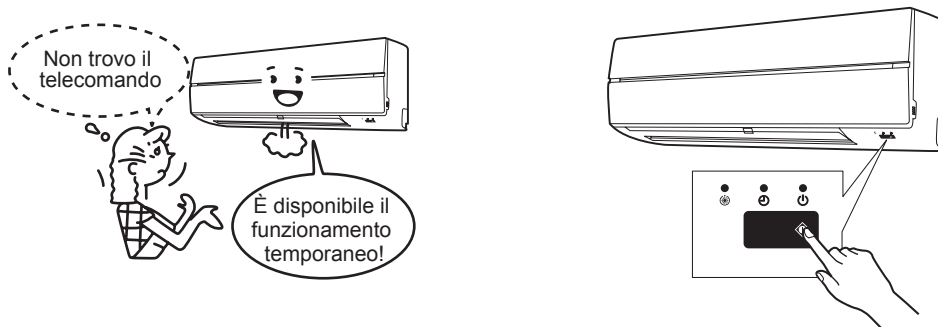

ATTENZIONE

Se si tiene premuto per più di 10 secondi il tasto , viene avviato il funzionamento di raffreddamento forzato. (Il carico del condizionatore d'aria è maggiore. Eseguire tale operazione soltanto per le attivazioni di prova). Tutti gli indicatori dell'unità interna si accendono.

11 MANUTENZIONE

⚠ AVVERTENZA

Prima di pulire il condizionatore d'aria, accertarsi di spegnere l'interruttore del circuito o l'interruttore di alimentazione principale.

■ Pulizia dell'unità interna e del telecomando

⚠ ATTENZIONE

- Per pulire l'unità interna e il telecomando, utilizzare un panno asciutto.
- Se è molto sporca, l'unità interna può essere pulita con un panno bagnato con acqua fredda.
- Non utilizzare mai un panno bagnato per pulire il telecomando.
- Per la pulizia non utilizzare mai stracci trattati chimicamente, e non lasciare mai prodotti simili sull'unità per periodi prolungati, poiché potrebbero danneggiare o scolorire la superficie.
- Non utilizzare benzene, solventi, polveri lucidanti o altri solventi per la pulizia.
Tali sostanze possono causare la rottura o la deformazione della superficie in plastica.



Se si pensa di non utilizzare l'unità per più di 1 mese

1. Attivare il condizionatore d'aria nella modalità SOLO VENTOLA per mezza giornata circa per asciugare l'interno dell'unità.
2. Arrestare il condizionatore d'aria e spegnere l'interruttore di alimentazione principale.
3. Rimuovere le pile dal telecomando.

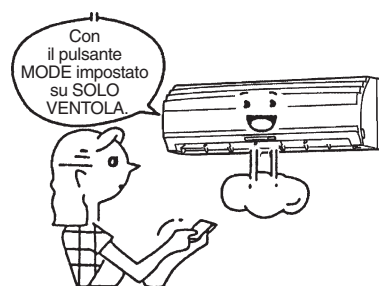

Controlli prima dell'attivazione

⚠ ATTENZIONE

- Controllare che i filtri dell'aria siano installati.
- Controllare che l'uscita e l'ingresso dell'aria dell'unità interna non siano ostruiti.

■ Pulizia dei filtri dell'aria

Pulire i filtri dell'aria ogni 2 settimane.
In caso di intasamento dei filtri dell'aria per la presenza di polvere, le prestazioni del condizionatore d'aria subiranno un deterioramento.

Pulire i filtri dell'aria il più spesso possibile.

1. Aprire la griglia di ingresso dell'aria.
Sollevare la griglia di ingresso dell'aria in posizione orizzontale.

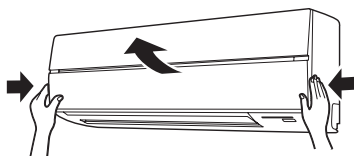

2. Afferrare le impugnature sinistra e destra del filtro dell'aria e sollevarlo leggermente, quindi tirarlo verso il basso per estrarlo dal portafiltro.

Filtro dell'aria

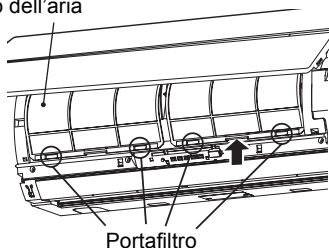

3. Utilizzare un aspirapolvere per eliminare la polvere dai filtri o lavarli con acqua.
Se i filtri dell'aria vengono lavati, asciugarli all'ombra.

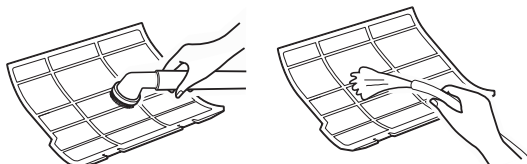
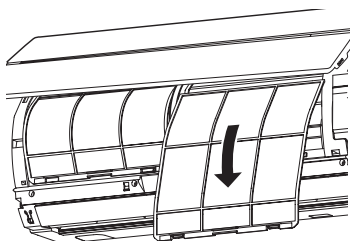

4. Inserire la parte superiore del filtro dell'aria affinché i bordi destro e sinistro entrino nell'unità interna fino a posizionarsi saldamente.

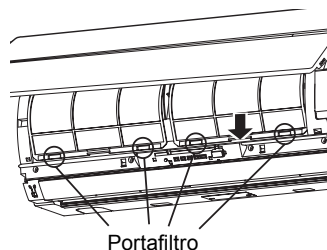
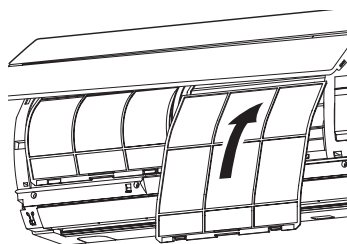

5. Chiudere la griglia di ingresso dell'aria.

■ Pulizia della griglia di ingresso dell'aria

1. Rimuovere la griglia di ingresso dell'aria.
Afferrare i due lati della griglia di ingresso dell'aria e aprirla verso l'alto.
Spostare il braccio centrale verso sinistra e rimuovere la griglia.

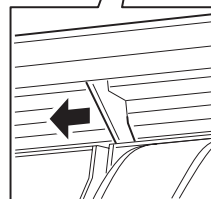
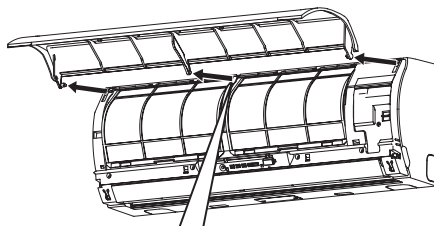

2. Lavarla con acqua e una spugna morbida o un asciugamano.
(Non utilizzare spazzole metalliche né altre spugne dure).
 - L'utilizzo di oggetti duri graffia la superficie della griglia e rovina il rivestimento del metallo.
 - Se la griglia di ingresso dell'aria è molto sporca, pulirla con un detergente neutro da cucina e sciacquarla con acqua.

3. Eliminare l'acqua dalla griglia di ingresso dell'aria e asciugarla.
4. Montare i bracci destro e sinistro della griglia di ingresso dell'aria sui montanti ai due lati del condizionatore d'aria e spingerla sino in fondo, quindi inserire il braccio centrale.

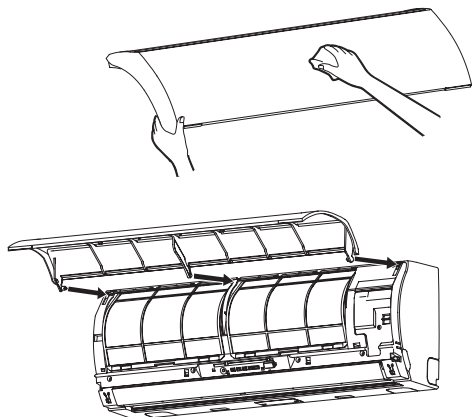

5. Controllare che il braccio centrale sia completamente inserito e chiudere la griglia di ingresso dell'aria.
 - Spingere nei punti indicati dalle quattro frecce nella parte inferiore della griglia di ingresso dell'aria per verificare che la griglia sia completamente chiusa.

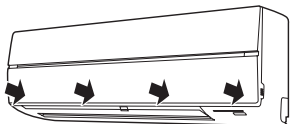

12 PROBLEMI E CAUSE

Per i componenti dell'unità interna, le combinazioni, ecc. consultare il manuale del proprietario in dotazione con l'unità esterna.

ATTENZIONE

Se si verifica una delle seguenti condizioni, arrestare immediatamente il condizionatore d'aria, spegnere l'interruttore di alimentazione principale e contattare il rivenditore:

- Gli interruttori non funzionano correttamente.
- Il fusibile principale si brucia spesso, oppure l'interruttore del circuito scatta spesso.
- Si è verificata la caduta di un corpo estraneo o di acqua all'interno del condizionatore d'aria.
- Si sono verificate condizioni insolite di qualsiasi tipo.
- Un'indicazione anomala viene visualizzata sul display del telecomando durante l'uso del telecomando collegato via cavo.

Prima di richiedere un intervento di assistenza o una riparazione, controllare i seguenti punti.

▼ Verifica

Mancato funzionamento

- L'interruttore di alimentazione principale è spento. (Interna)
- È scattato l'interruttore del circuito per disattivare l'alimentazione.
- Il fusibile principale è bruciato.
- L'alimentazione elettrica si è interrotta.
- Le pile del telecomando sono esaurite.
- È impostata la funzione TIMER di accensione.
- Il segnale viene inviato all'unità interna secondaria con il telecomando. (vedere a pagina 82)
- Il funzionamento dell'unità interna è limitato dal telecomando collegato via cavo che controlla un altro sistema. (Alla trasmissione del segnale viene emesso un segnale acustico di avvertimento (5 bip)).
- Si è verificato un conflitto della modalità di funzionamento. (Quando si verifica un conflitto della modalità di funzionamento, la spia "⏻ OPERATION" si accende e le spie "⌚ TIMER" e "☀️ Preheat/Defrost" lampeggiano alternatamente insieme a un segnale acustico). (vedere a pagina 77)



Il condizionatore non raffredda o riscalda bene

- Vi sono porte o finestre aperte.
- Il filtro dell'aria è intasato dalla polvere.
- Il deflettore non si trova nella posizione corretta.
- La velocità di ventilazione è impostata al minimo.
- Il condizionatore d'aria è impostato sulla modalità QUIET o di DEUMIDIFICAZIONE.
- La temperatura impostata è troppo alta. (durante il funzionamento di raffreddamento)
- La temperatura impostata è troppo bassa. (durante il funzionamento di riscaldamento)
- (Soltanto quando l'aria non viene raffreddata durante il funzionamento di raffreddamento)

Quando un'altra unità interna nello stesso sistema si trova nella modalità di riscaldamento.



▼ Non si tratta di guasti

Il lato posteriore dell'unità interna presenta la formazione di condensa.

- Le gocce di condensa sul lato posteriore dell'unità interna vengono raccolte e scaricate automaticamente.

L'unità interna o esterna produce uno strano rumore.

- Quando la temperatura cambia improvvisamente, può capitare che l'unità interna o esterna produca uno strano rumore a causa dell'espansione o riduzione di volume dei componenti o della variazione del flusso di refrigerante.

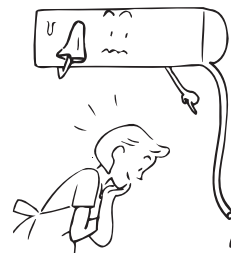

L'aria della stanza ha un cattivo odore.

Si sente un cattivo odore che fuoriesce dal condizionatore d'aria.

- Il condizionatore ha sprigionato un cattivo odore che impregna pareti, tappeti, mobili, indumenti o pellicce.

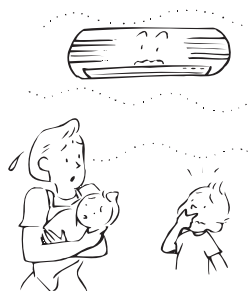

Il deflettore non funziona nella modalità FIX o SWING.

- Le modalità FIX e SWING sono limitate dal controllo di gruppo. (vedere a pagina 81)

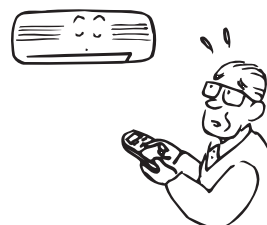

La ventola e i deflettori dell'unità interna si spostano quando l'unità non è in funzione.

- Quando l'unità interna o le unità interne funzionano all'interno del sistema, è possibile che la ventola di un'unità interna spenta entri temporaneamente in funzione.

Muchas gracias por haber adquirido el aparato de aire acondicionado TOSHIBA. Lea atentamente este Manual del propietario antes de utilizar el aparato de aire acondicionado.

- Asegúrese de que el fabricante (o distribuidor) le proporcione el "Manual del propietario" y el "Manual del instalación".
Solicítelos al fabricante o al distribuidor.
- Explique con claridad el contenido del Manual del propietario y entréguelo al cliente.

NOTA

En este manual se describe el funcionamiento de la unidad interior y del mando a distancia inalámbrico. Si desea obtener información detallada acerca del control remoto fijo y de la unidad exterior, consulte el manual de instrucciones que se suministra con la unidad exterior. (Conserve estos manuales.)

ADOPCIÓN DE NUEVO REFRIGERANTE

Este aparato de aire acondicionado es un modelo reciente que incorpora el nuevo refrigerante HFC (R410A) en lugar del refrigerante convencional R22 para así evitar daños en la capa de ozono.

Índice

1 PRECAUCIONES PARA SU SEGURIDAD	98
2 ACCESORIOS	100
3 NOMBRE DE LOS COMPONENTES	100
4 DESCRIPCIÓN DE LOS BOTONES DEL MANDO A DISTANCIA	102
5 AJUSTE DEL RELOJ	104
6 FUNCIONAMIENTO LIMITADO POR EL GRUPO DE CONTROL	105
7 INSTRUCCIONES PARA EL MANDO A DISTANCIA	106
8 UTILIZACIÓN DEL MANDO A DISTANCIA	107
9 SUGERENCIAS PARA UN FUNCIONAMIENTO MÁS ECONÓMICO	114
10 FUNCIONAMIENTO EN MODO TEMPORAL	115
11 MANTENIMIENTO	116
12 PROBLEMAS Y CAUSAS	119

1 PRECAUCIONES PARA SU SEGURIDAD

⚠ PELIGRO

- No intente instalar la unidad usted mismo. Esta unidad debe ser instalada por un profesional cualificado.
- No intente reparar la unidad usted mismo. La unidad no contiene componentes que usted pueda reparar.
- Si abre o retira la cubierta, podría exponerse a un voltaje peligroso.
- Aunque desconecte la fuente de alimentación, esto no evitará que se produzca una descarga eléctrica.

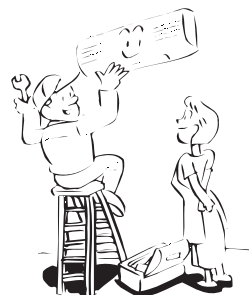

⚠ ADVERTENCIA

ADVERTENCIAS ACERCA DE LA INSTALACIÓN

- Asegúrese de encargar la instalación del aparato de aire acondicionado a su distribuidor o a un establecimiento especializado en trabajos de electricidad. Si instala usted mismo el aparato de aire acondicionado de manera incorrecta, podrían producirse problemas como fugas de agua, descargas eléctricas, incendios, etc.
- Es indispensable que conecte el aparato de aire acondicionado al cable de tierra. No conecte el cable de tierra a tubos de gas, de agua o barras pararrayos, ni al cable de tierra del teléfono. Si la unidad no se conecta al cable de tierra correctamente, se podrían producir descargas eléctricas.

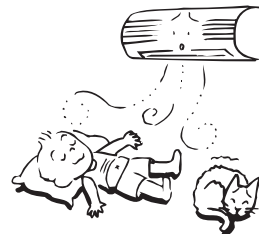

ADVERTENCIAS ACERCA DEL FUNCIONAMIENTO

- Evite una refrigeración demasiado fuerte de la habitación o la exposición directa al aire frío durante un largo período de tiempo, ya que es perjudicial para la salud.
- No introduzca los dedos u otros objetos en la salida ni en la entrada de aire para evitar que usted o el aparato sufran daños. La unidad dispone de ventiladores que funcionan a una alta velocidad tanto en el interior de la entrada como de la salida de aire.
- Si detecta alguna situación anormal en el aparato de aire acondicionado (olor a quemado, refrigeración débil, etc.), desconecte inmediatamente el interruptor principal (o disyuntor) de la red de suministro eléctrico principal para detener el aparato de aire acondicionado, y póngase en contacto con su distribuidor. Si el aparato de aire acondicionado funciona de manera anormal durante un periodo de tiempo continuado, podría producirse una avería en la unidad, una descarga eléctrica, un incendio, etc.
- No derrame agua u otros líquidos sobre la unidad interior. Si penetra agua en la unidad, se podría producir una descarga eléctrica.

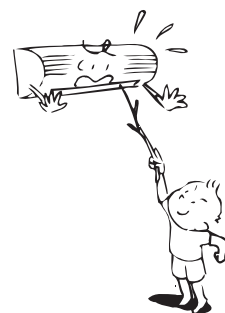

ES

ADVERTENCIAS ACERCA DEL CAMBIO DE UBICACIÓN Y DE LA REPARACIÓN

- No mueva ni repare ninguna unidad usted mismo. Dado que en el interior de la unidad hay alto voltaje, podría recibir una descarga eléctrica al retirar la cubierta y la unidad principal.
- Cuando necesite mover el aparato de aire acondicionado para reinstalarlo en otra ubicación, solicite al distribuidor el traslado de la unidad. Una instalación incorrecta del aparato puede ocasionar una descarga eléctrica o un incendio.

⚠ PRECAUCIÓN

PRECAUCIONES ACERCA DE LA INSTALACIÓN

- Disponga correctamente la manguera de desagüe para un drenaje perfecto.
Un drenaje incorrecto puede provocar un encharcamiento de agua en el interior de la vivienda, así como daños en el mobiliario.
- Asegúrese de conectar el aparato de aire acondicionado a una toma de corriente exclusiva con el voltaje especificado; de lo contrario, la unidad podría estropearse o provocar un incendio.
- No instale la unidad en un lugar donde pueda haber fugas de gas inflamable.
Si se acumula gas inflamable en la proximidad de la unidad, podría producirse un incendio.

PRECAUCIONES ACERCA DEL FUNCIONAMIENTO

- Lea detenidamente este manual y el manual suministrado con la unidad exterior antes de comenzar a utilizar el aparato de aire acondicionado. El manual incluye información importante para el funcionamiento diario de la unidad.
- No utilice el aparato de aire acondicionado para otros fines como preservar alimentos, instrumentos de precisión, objetos de arte, cría de animales, siembra de plantas en macetas, etc.
- No instale el aparato de aire acondicionado en un habitáculo destinado a un fin especial como una embarcación o cualquier tipo de vehículo, de lo contrario, podría disminuir el rendimiento de la unidad.
- Evite exponer plantas y animales al aire de la unidad, ya que éste afecta negativamente a la salud y al crecimiento de los mismos.
- Si el aparato de aire acondicionado se encuentra situado junto con un aparato de combustión, preste especial atención a la ventilación y deje que entre aire fresco en la habitación.
Una mala ventilación puede ocasionar la falta de oxígeno.
- Si el aparato de aire acondicionado se utiliza en una habitación cerrada, asegúrese de que hay ventilación suficiente. Una mala ventilación puede ocasionar la falta de oxígeno.
- No toque ningún interruptor con las manos mojadas; de lo contrario, podría recibir una descarga eléctrica.
- No coloque ningún aparato de combustión en un lugar donde esté expuesto directamente al aire del aparato de aire acondicionado; de lo contrario, podría ocasionarse una combustión incorrecta.
- Si el aparato de aire acondicionado no va a utilizarse durante un período de tiempo prolongado, desconecte el interruptor principal (o disyuntor) por seguridad. Al desconectar la unidad de la red eléctrica evitará que las tormentas o las sobretensiones dañen la unidad.
- No coloque recipientes que contengan agua, como puede ser un vaso, sobre la unidad; el agua podría penetrar en la misma y producir una descarga eléctrica debido al deterioro del aislamiento eléctrico.
- No lave la unidad con agua. Podría producirse una descarga eléctrica.
- No utilice alcohol, benceno, disolvente, limpiacristales, polvo de pulir o sustancias similares para limpiar la unidad, ya que éstas podrían deteriorar o dañar el aparato de aire acondicionado.
- Cuando vaya a limpiar la unidad, asegúrese antes de desconectar el interruptor principal (o disyuntor) para evitar así que sufra daños por causa del ventilador eléctrico situado en el interior de la unidad.
Si desea obtener información detallada acerca de cómo limpiar la unidad, consulte el apartado de "Mantenimiento".
- Para obtener un rendimiento óptimo del aparato de aire acondicionado, utilícelo dentro del rango de temperatura de funcionamiento especificado en las instrucciones.
De lo contrario, podría producirse un funcionamiento erróneo, una avería o fugas de agua en la unidad.

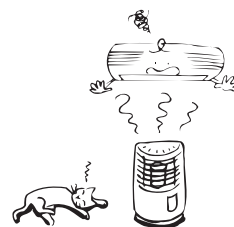
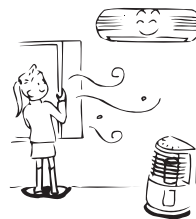
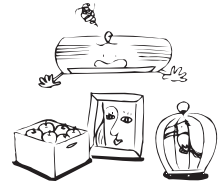

2 ACCESORIOS

Mando a distancia

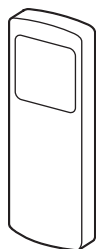

Soporte para el mando a distancia

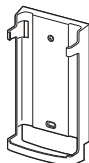

Pilas (dos)

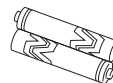

3 NOMBRE DE LOS COMPONENTES

■ Unidad interior

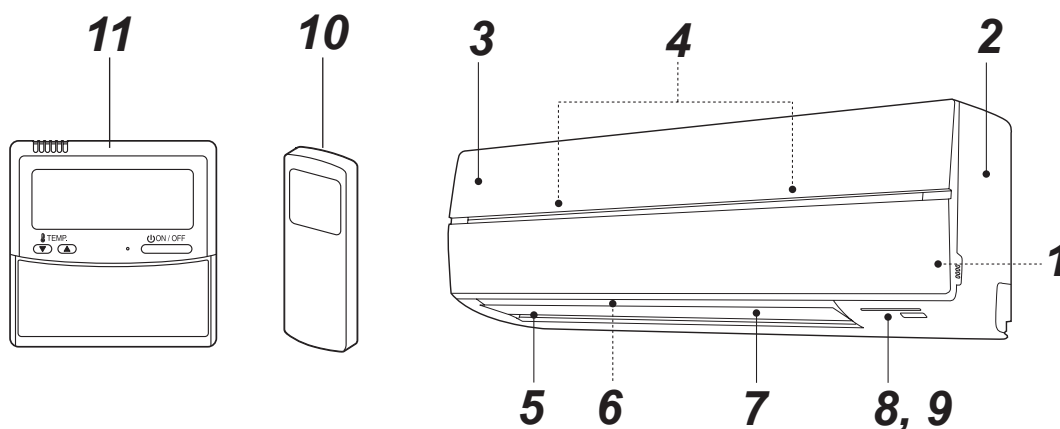

- 1** Sensor de la temperatura de la habitación
- 2** Panel frontal
- 3** Rejilla de entrada de aire
- 4** Filtro de aire
- 5** Salida de aire

- 6** Lama del caudal de aire horizontal
- 7** Lama del caudal de aire vertical
- 8** Panel indicador
- 9** Receptor de señales infrarrojas
- 10** Mando a distancia (inalámbrico)
- 11** Control remoto (fijo, a la venta por separado)

ES

■ Nombres y funciones de los indicadores y controles de la unidad interior

Panel indicador

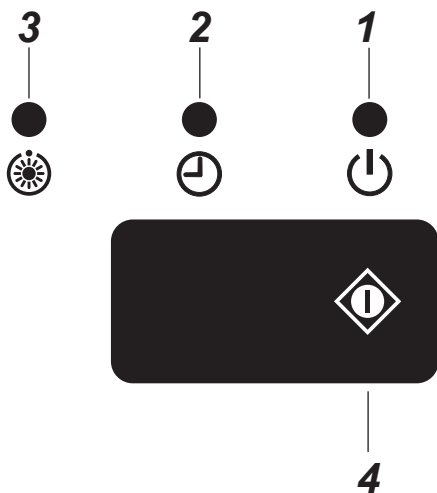

A continuación se indican los estados de funcionamiento de la unidad.

1 FUNCIONAMIENTO (Verde)

Esta luz se ilumina cuando la unidad está funcionando.

2 TEMPORIZADOR (Verde)

Esta luz se ilumina cuando se programa el temporizador.

NOTA

Cuando el temporizador se programe mediante el control remoto fijo, la luz del TEMPORIZADOR no se iluminará.

En caso de que se programe mediante el grupo de control, la luz del TEMPORIZADOR se iluminará únicamente en la unidad principal.

(véase "6 FUNCIONAMIENTO LIMITADO POR EL GRUPO DE CONTROL")

3 Precalentamiento/Desescarche (Naranja)

La luz se ilumina cuando se enciende la alimentación o inmediatamente después de iniciar el modo de calefacción, o bien durante el modo de funcionamiento de desescarche.

⚠ PRECAUCIÓN

• Incompatibilidad del modo de funcionamiento

Si selecciona el modo FUNCIONAMIENTO AUTOMÁTICO en un modelo que no disponga del ajuste de control de cambio automático (refrigeración/calefacción) o si selecciona el modo CALEFACCIÓN en un modelo que únicamente disponga de la función de Refrigeración, el aparato de aire acondicionado emitirá un sonido de alarma (pi, pi) debido a la incompatibilidad del modo de funcionamiento. Cambie el modo de funcionamiento utilizando el botón MODE del mando a distancia inalámbrico. La indicación de la incompatibilidad no se puede eliminar mediante el control remoto fijo.

- Cuando el control central haya establecido una restricción local para otros equipos, no se recibirá ninguna señal incluso aunque se pulse el botón del control remoto. No obstante, las señales del botón de INICIO/PARADA no se bloquean. (Se escucha el sonido de alarma "pi" intermitentemente cinco veces).

4 Funcionamiento TEMPORAL

Si no encuentra o pierde el mando a distancia inalámbrico o si se agotan las pilas, pulse el botón



- Pulse el botón  para poner en marcha el aparato de aire acondicionado. Vuelva a pulsarlo para detener la unidad.

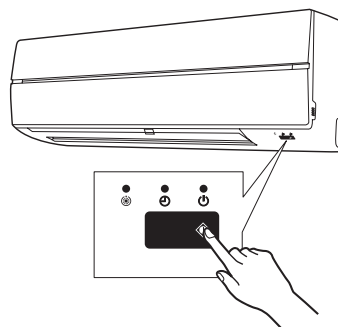

4 DESCRIPCIÓN DE LOS BOTONES DEL MANDO A DISTANCIA

■ Mando a distancia inalámbrico y sus funciones

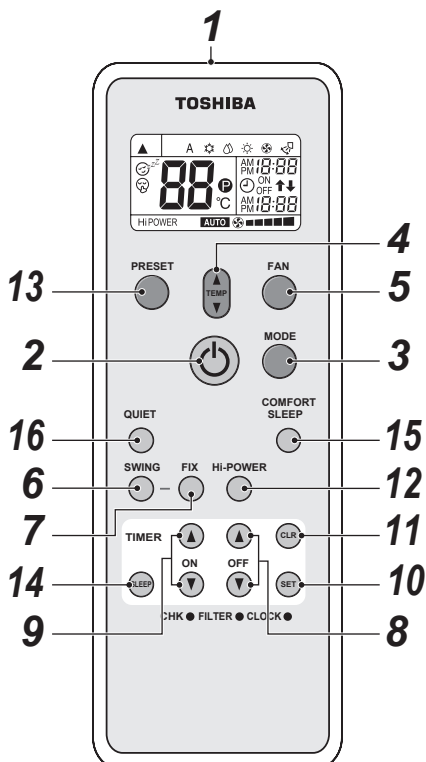

- 1 Emisor de señales infrarrojas**
Envía señales a la unidad interior.
- 2 Botón de INICIO/PARADA**
Pulse el botón para poner en marcha la unidad. (Se escucha un sonido de inicio).
Vuelva a pulsar el botón para detener la unidad. (Se escucha un sonido de inicio).
Si no se escucha el sonido de inicio desde la unidad interior, pulse el botón dos veces.
- 3 Botón de selección de modo (MODE)**
Pulse este botón para seleccionar un modo.
Cada vez que pulse el botón, podrá seleccionar un modo comenzando desde el modo A : Control de Cambio Automático, ☀ : Refrigeración, 💧 : Aire seco, ☀ : Calefacción, 🌀 : Sólo ventilador, y volviendo de nuevo al modo A. (Se escucha un sonido de inicio).
- 4 Botón de temperatura ()**
 - ⬆ La temperatura establecida puede aumentarse hasta 30°C.
 - ⬇ La temperatura establecida puede disminuirse hasta 17°C. (Se escucha un sonido de inicio).
- 5 Botón de velocidad del ventilador (FAN)**
Pulse este botón para seleccionar la velocidad del ventilador. Cuando seleccione AUTO, la velocidad del ventilador se ajustará automáticamente en función de la temperatura ambiente.

También puede seleccionar manualmente la velocidad del ventilador deseada entre cinco ajustes. (BAJA ■, BAJA+ ■■■, MED ■■■■, MED+ ■■■■■, ALTA ■■■■■■)

(Se escucha un sonido de inicio).

6 Botón de oscilación automática de las lamas (SWING)

Pulse este botón para que las lamas oscilen. (Se escucha un sonido de inicio).

Pulse el botón SWING para detener la oscilación de las lamas.

(Se escucha un sonido de inicio).

7 Botón de ajuste de las lamas (FIX)

Pulse este botón para ajustar la dirección del caudal de aire.

(Se escucha un sonido de inicio). Mientras esté pulsando este botón, escuchará el sonido de inicio de manera continuada.

8 Botón de temporizador de apagado (OFF)

Pulse este botón para ajustar el temporizador de APAGADO.

9 Botón de temporizador de encendido (ON)

Pulse este botón para ajustar el temporizador de ENCENDIDO.

10 Botón de memorización (SET)

Pulse este botón para guardar los ajustes de tiempo. (Se escucha un sonido de inicio).

11 Botón de cancelación (CLR)

Pulse este botón para cancelar el temporizador de ENCENDIDO y APAGADO. (Se escucha un sonido de inicio).

12 Botón de alta potencia (Hi POWER)

Pulse este botón para iniciar el modo de funcionamiento de alta potencia.

Esta función no se puede activar desde el grupo de control.

13 Botón PRESET

Pulse este botón para cambiar el modo de funcionamiento al modo de funcionamiento preferido memorizado anteriormente. Para memorizar el modo de funcionamiento, pulse este botón durante al menos 3 segundos mientras la unidad se encuentra en el modo de funcionamiento preferido. Aparece el icono **P** y el modo de funcionamiento se memoriza.

14 Botón SLEEP

Pulse este botón para iniciar el temporizador de APAGADO que automáticamente ajusta la temperatura ambiente y la velocidad del ventilador. Puede seleccionar el temporizador de APAGADO para cuatro duraciones de tiempo distintas (1, 3, 5 o 9 horas).

15 Botón COMFORT SLEEP

Pulse este botón para iniciar el temporizador de APAGADO que automáticamente ajusta la temperatura ambiente y la velocidad del ventilador. Puede seleccionar el temporizador de APAGADO para cuatro duraciones de tiempo distintas (1, 3, 5 o 9 horas). Cuando se utiliza el grupo de control, la temperatura establecida y la velocidad del ventilador no se ajustan de forma automática. Sólo se activa la función de temporizador de apagado.

16 Botón QUIET

Pulse este botón para iniciar el modo silencioso. Al volver a pulsar este botón, se reestablecerá el modo de funcionamiento normal.

ES

■ Nombre y funciones de los indicadores del mando a distancia inalámbrico

Pantalla

Todos los indicadores, salvo el indicador de la hora del reloj, se muestran pulsando el botón de INICIO/PARADA .

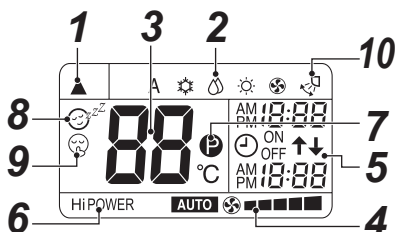





- En la ilustración, se muestran todos los indicadores para su explicación. Mientras la unidad está funcionando, sólo los indicadores importantes se mostrarán en el mando a distancia.

1 Icono de envío de señales

Este icono de envío de señales () se muestra cuando el mando a distancia envía señales a la unidad interior.

2 Indicador de modo

Indica el modo de funcionamiento actual.





(A : Control de cambio automático,
 : Refrigeración,  : Aire seco,  : Calefacción,
 : Sólo ventilador)

3 Indicador de temperatura

Indica el ajuste de temperatura (de 17°C a 30°C).

Al ajustar la unidad en modo de funcionamiento  : Sólo ventilador, el ajuste de temperatura no se muestra.

4 Indicador de la velocidad del ventilador (FAN)

Indica la velocidad del ventilador seleccionada. Puede mostrarse el indicador AUTO o uno de los cinco niveles de velocidad del ventilador (BAJA , BAJA+ , MED , MED+ , ALTA ).

Cuando el modo de funcionamiento está ajustado en  : Aire seco, se muestra el indicador **AUTO**.

5 Temporizador (TIMER) e indicador de la hora del reloj

Se muestra la hora establecida para el funcionamiento del temporizador o la hora del reloj. La hora actual se muestra siempre salvo cuando el TEMPORIZADOR está activado.

6 Indicador de alta potencia (Hi POWER)

Se muestra cuando se inicia el modo de funcionamiento de alta potencia. Pulse el botón Hi POWER para iniciar el modo y vuelva a pulsarlo para detenerlo.

7 Indicador de programación (PRESET)

Se muestra al memorizar el modo de funcionamiento preferido o cuando éste se ha memorizado.

Asimismo, este icono se muestra cuando aparece el modo de funcionamiento preferido.

8 Indicador (COMFORT SLEEP)

Se muestra cuando el temporizador de APAGADO está activado, que automáticamente ajusta la temperatura ambiente y la velocidad del ventilador. Cada vez que pulse el botón COMFORT SLEEP, el indicador cambiará la duración de tiempo en el siguiente orden: 1 h, 3 h, 5 h y 9 h.

9 Indicador de modo silencioso (QUIET)

Se muestra cuando la unidad está ajustada en modo silencioso.

10 Indicador de oscilación

Se muestra cuando se activa el modo de oscilación en el que el la lama horizontal se mueve de manera ascendente y descendente.

NOTA

Cuando se utilizan tanto el control remoto fijo como el mando a distancia inalámbrico, es posible que en algunos casos el indicador en la pantalla del mando a distancia inalámbrico no coincida con el indicador del modo real.

■ Preparación y verificación antes de utilizar la unidad

1. Colocación de las pilas

- Retire la cubierta del compartimento para pilas.
- Introduzca 2 pilas nuevas (R03 [AAA]) siguiendo la polaridad indicada (+) y (-).

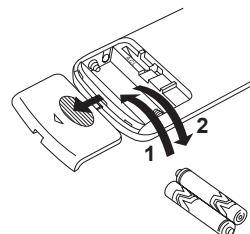

2. Extracción de las pilas

- Retire la cubierta del compartimento para pilas.
- Extraiga las 2 pilas usadas.

Pilas

- Para reemplazar las pilas, utilice dos pilas nuevas (R03 [AAA]).
- Con un uso normal del mando a distancia, las pilas durarán aproximadamente un año.
- Reemplace las pilas cuando la unidad interior no emita ningún sonido de inicio o cuando el aparato de aire acondicionado no pueda controlarse mediante el mando a distancia.
- Para evitar que se produzca un malfuncionamiento debido a fugas en las pilas, retire las pilas cuando no vaya a utilizar el mando a distancia durante un periodo de tiempo superior a un mes.
- Deseche las pilas usadas según la normativa local vigente.

5 AJUSTE DEL RELOJ

Cómo ajustar el reloj

Antes de comenzar a utilizar el aparato de aire acondicionado, ajuste el reloj del mando a distancia utilizando los procedimientos que se detallan en este apartado. El panel del reloj del mando a distancia indicará la hora independientemente de que se utilice o no el aparato de aire acondicionado.

■ Configuración inicial

Al introducir las pilas en el mando a distancia, el panel del reloj indicará la hora AM 0:00 y parpadeará.

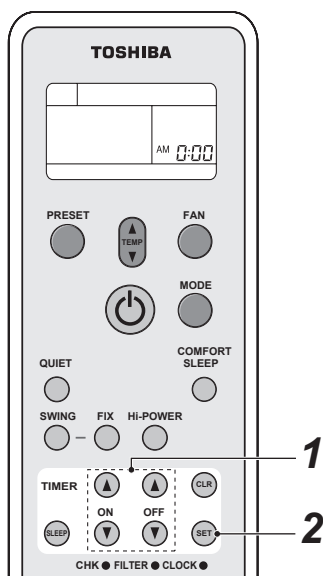

- 1 Botón TIMER** o

Pulse el botón TIMER o para ajustar la hora actual.

Cada pulsación del botón TIMER cambia la hora en intervalos de un minuto.

Al pulsar el botón TIMER durante unos segundos, la hora cambia en intervalos de diez minutos.
- 2 Botón SET**

Pulse el botón SET .

Se muestra la hora actual y el reloj se pone en marcha.

■ Ajuste del reloj

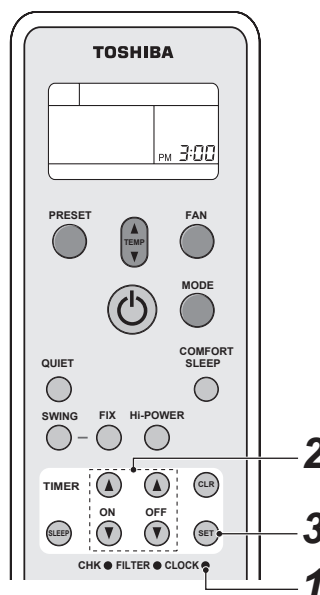

- 1 Botón de CLOCK**

Pulse el botón de CLOCK con la punta de un lápiz. El indicador del RELOJ parpadea.
- 2 Botón TIMER** o

Pulse el botón TIMER o para ajustar la hora actual.

Cada pulsación del botón TIMER cambia la hora en intervalos de un minuto.

Al pulsar el botón TIMER durante unos segundos, la hora cambia en intervalos de diez minutos.
- 3 Botón SET**

Pulse el botón SET .

Se muestra la hora actual y el reloj se pone en marcha.

ES

6 FUNCIONAMIENTO LIMITADO POR EL GRUPO DE CONTROL

NOTA

Grupo de control: controla al mismo tiempo los aparatos de aire acondicionado de más de un sistema.

Unidad interna principal: unidad representativa mientras el sistema es controlado por el grupo de control.

Recibe los comandos desde el control remoto fijo y envía los comandos a las unidades secundarias. (La unidad interna principal es la que recibe la señal de INICIO/PARADA desde el mando a distancia inalámbrico).

Unidad interna secundaria: las unidades internas distintas de la Unidad principal se denominan unidades secundarias.

Para el grupo de control se necesita un control remoto fijo (a la venta por separado).

▼ Ejemplo de combinación de grupo

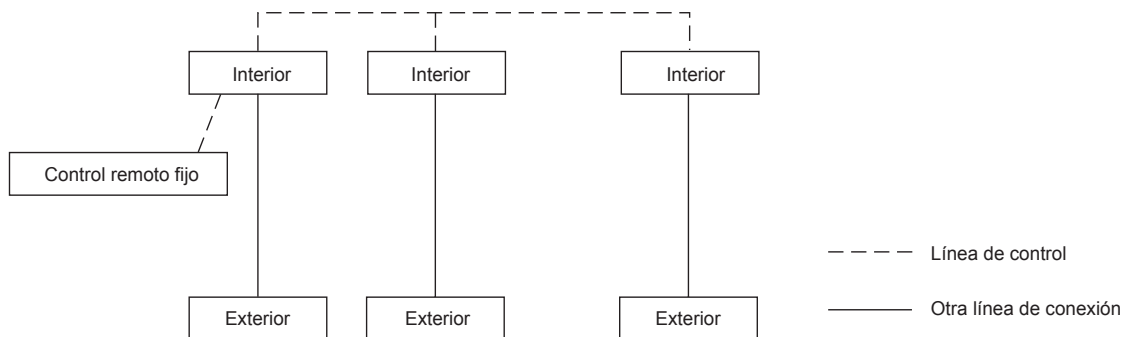

PRECAUCIÓN

Cuando se utilice la unidad interior en el grupo de control,

1. El modo de funcionamiento Hi POWER no funcionará.

Cuando se ordena el modo Hi POWER desde el mando a distancia inalámbrico, el sonido de inicio se escuchará desde la unidad interior y la pantalla del mando a distancia inalámbrico también cambiará. No obstante, la unidad interior no permite el modo de funcionamiento Hi POWER. Restablezca la pantalla del mando a distancia inalámbrico pulsando el botón Hi POWER.

2. COMFORT SLEEP

Cuando se ordena el modo COMFORT SLEEP desde el mando a distancia inalámbrico, el sonido de inicio se escuchará desde la unidad interior y la pantalla del mando a distancia inalámbrico también cambiará, al igual que ocurre con el modo COMFORT SLEEP. Aun así, la temperatura establecida y la velocidad del ventilador no se ajustarán de forma automática. Sólo se activa la función de temporizador de apagado.

3. Las unidades secundarias no se pueden controlar con el mando a distancia y el modo de funcionamiento TEMPORAL.

Cuando se controle el aparato de aire acondicionado mediante el mando a distancia inalámbrico, la orden deberá enviarse a la Unidad principal.

La Unidad principal y las unidades secundarias se configuran mediante el ajuste de direccionamiento tras la instalación. La unidad secundaria no recibirá ninguna señal desde el mando a distancia inalámbrico.

El aparato de aire acondicionado no funcionará aunque pulse el botón  en la unidad secundaria.

(Es posible que algunas unidades secundarias reciban la orden de SWING y FIX, aunque estos modos sólo funcionan en la unidad que ha recibido la señal).

(Cuando se utiliza el mando a distancia inalámbrico, sólo la Unidad principal recibe la señal SWING. Si la señal SWING se envía a la unidad secundaria, se escuchará el sonido de rechazo de la señal (3 pitidos) y la unidad secundaria no recibirá la señal.

Para el modo de funcionamiento FIX, tanto la Unidad principal como la secundaria realizarán la operación por sí solas.

Cuando utilice el mando a distancia inalámbrico, podrá cambiar la dirección del caudal de aire de cada unidad seleccionando la unidad interior).

4. La luz TIMER se ilumina únicamente en la Unidad principal.

Aunque el temporizador se programe mediante el mando a distancia inalámbrico, la luz TIMER no se iluminará en la Unidad principal.

7 INSTRUCCIONES PARA EL MANDO A DISTANCIA

PRECAUCIÓN

- El aparato de aire acondicionado no funcionará si alguna cortina, puerta u otros elementos bloquean las señales del mando a distancia hacia la unidad interior.
- Evite que penetre cualquier líquido en el mando a distancia.
No exponga el mando a distancia a la luz solar directa o a una fuente de calor.
- Si el receptor de señales infrarrojas se expone a la luz solar directa, es posible que el aparato de aire acondicionado no funcione correctamente.
Utilice cortinas para evitar que la luz solar directa incida en el receptor.
- Si en la habitación en la que se está utilizando el aparato de aire acondicionado se producen destellos luminosos fluorescentes procedentes de dispositivos electrónicos, es posible que las señales no se reciban correctamente. Si piensa utilizar dichos destellos fluorescentes, consulte a su distribuidor local.
- Si otros dispositivos electrónicos responden al mando a distancia, cámbielos de lugar o consulte a su distribuidor local.

■ Ubicación del mando a distancia

- Coloque el mando a distancia en un lugar en el que las señales puedan alcanzar el receptor de la unidad interior (la unidad permite una distancia de 7 metros).
- Cuando selecciona la función del temporizador, el mando a distancia envía automáticamente una señal a la unidad interior a la hora especificada.
Si el mando a distancia se encuentra en una posición que impida que se envíe correctamente la señal, es posible que se produzca una demora de hasta 15 minutos.

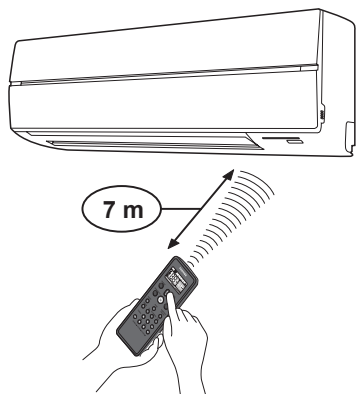

■ Soporte para el mando a distancia

Instalación del soporte para el mando a distancia

- Antes de instalar el soporte para el mando a distancia en una pared o columna, compruebe que la unidad interior puede recibir correctamente las señales del mando a distancia.

Cómo colocar y retirar el mando a distancia

- Para colocar el mando a distancia sitúelo en paralelo al soporte para el mando y empujelo hacia abajo completamente. Para retirar el mando a distancia, deslícelo hacia arriba y sáquelo del soporte.

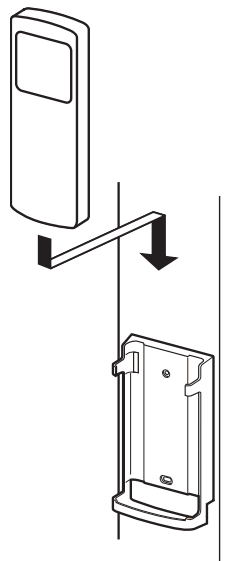

ES

8 UTILIZACIÓN DEL MANDO A DISTANCIA

■ Modo de refrigeración/ calefacción/sólo ventilador

Inicio

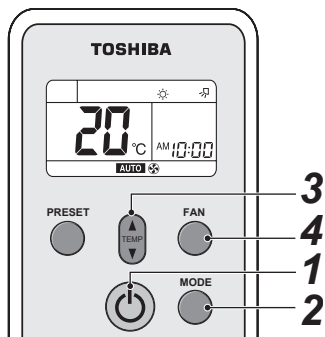

1 Botón de INICIO/PARADA (⏻)

Pulse este botón para poner en marcha el aparato de aire acondicionado.

2 Botón de selección de modo (MODE)

Seleccione uno de los modos: Refrigeración ❄️, Calefacción ☀️ o Sólo ventilador 🌀.

3 Botón de temperatura (TEMP)

Ajuste la temperatura que desee.

Cuando el aparato de aire acondicionado se encuentra en modo de SÓLO VENTILADOR, el indicador de temperatura no se muestra.

4 Botón de velocidad del ventilador (FAN)

Seleccione uno de los ajustes: **AUTO** ■■■■, BAJA+ ■■■■, MED ■■■■, MED+ ■■■■, ALTA ■■■■.

- La luz de FUNCIONAMIENTO (⏻) (verde) del panel indicador de la unidad interior se ilumina. Y el aparato se pone en marcha pasados aproximadamente 3 minutos. (Si selecciona el modo de SÓLO VENTILADOR, la unidad se pondrá en marcha inmediatamente).
- El modo 🌀 : Sólo ventilador no controla la temperatura.
- La velocidad del ventilador del ajuste **AUTO** es la misma que la del ajuste ALTA ■■■■. Por ello, realice únicamente los pasos **1**, **2** y **4** para seleccionar este modo.

Parada

Botón de INICIO/PARADA (⏻)

Vuelva a pulsar este botón para detener el aparato de aire acondicionado.

NOTA

Cuando la unidad interior se utiliza junto con una unidad exterior de modelo de exterior con función única de refrigeración, el icono ☀️ aparece en el mando a distancia pero se deshabilita la función de calefacción.

■ Funcionamiento en modo de aire seco

Inicio

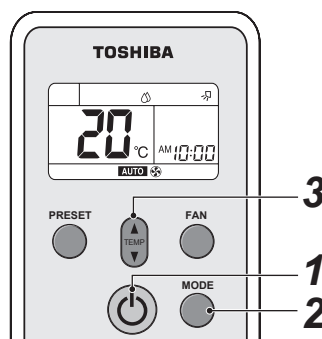

1 Botón de INICIO/PARADA (⏻)

Pulse este botón para poner en marcha el aparato de aire acondicionado.

2 Botón de selección de modo (MODE)

Seleccione el modo de AIRE SECO ☁️.

3 Botón de temperatura (TEMP)

Ajuste la temperatura que desee.

- Se muestra el indicador de la velocidad del ventilador **AUTO**.
- La luz de FUNCIONAMIENTO (⏻) (verde) del panel indicador de la unidad interior se ilumina y el aparato se pone en marcha pasados aproximadamente 3 minutos.

Parada

Botón de INICIO/PARADA (⏻)

Vuelva a pulsar este botón para detener el aparato de aire acondicionado.

■ Funcionamiento en modo automático (cambio automático)

Esta función está disponible únicamente para utilizarla junto con una unidad exterior de modelo de recuperación de calor. Si esta función se utiliza con otro modelo de unidad exterior, el icono "A" (Auto) se muestra en el mando a distancia pero se deshabilita el modo de funcionamiento automático.

Inicio

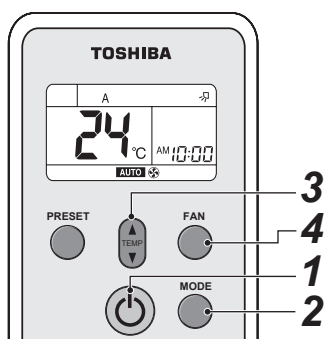

1 Botón de INICIO/PARADA (⏻)

Pulse este botón para poner en marcha el aparato de aire acondicionado.

2 Botón de selección de modo (MODE)

Seleccione A.

3 Botón de temperatura (TEMP)

Ajuste la temperatura que desee.

4 Botón de velocidad del ventilador (FAN)

Seleccione uno de los ajustes: **AUTO** BAJA ■, BAJA⁺ ■■■, MED ■■■■, MED⁺ ■■■■■, ALTA ■■■■■■.

- La luz de FUNCIONAMIENTO (⏻) (verde) del panel indicador de la unidad interior se ilumina. El modo de funcionamiento se selecciona en función de la temperatura ambiente y el aparato se pone en marcha pasados aproximadamente 3 minutos.
- Si el modo "A" no le resulta agradable, puede seleccionar el estado de funcionamiento que desee manualmente.

Parada

Botón de INICIO/PARADA (⏻)

Vuelva a pulsar este botón para detener el aparato de aire acondicionado.

■ Modo de funcionamiento de temporizador

Utilice el control remoto fijo para ajustar el temporizador si lo está utilizando también.

Temporizador de ENCENDIDO y de APAGADO

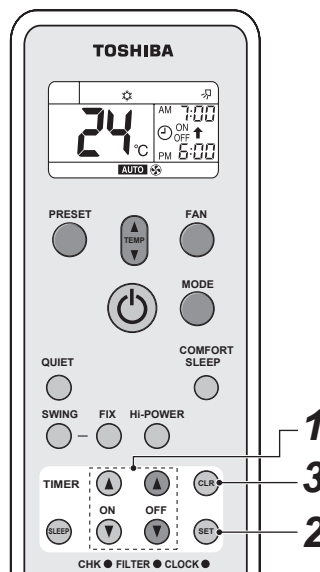

Cómo ajustar la función de temporizador (TIMER)

1 Botón ON/OFF TIMER (⏻ o ⏻)

Pulse el botón ON o OFF TIMER, según lo desee.

- El ajuste anterior del temporizador se muestra y parpadea junto con el indicador del temporizador ON/OFF.

Ajuste el temporizador a la hora deseada.

Cada pulsación del botón TIMER cambia la hora en intervalos de diez minutos.

Al pulsar el botón TIMER durante unos segundos, la hora cambia en intervalos de una hora.

2 Botón SET (SET)

Pulse el botón SET (SET) para ajustar el temporizador. Se muestra la hora del temporizador y éste se pone en marcha.

Cómo cancelar el temporizador (TIMER)

3 Botón CLR (CLR)

Pulse el botón CLR (CLR) para cancelar el ajuste del temporizador.

⚠ PRECAUCIÓN

- Cuando selecciona el funcionamiento en modo de temporizador, el mando a distancia envía de forma automática la señal del temporizador a la unidad interior a la hora especificada. Por ello, coloque el mando a distancia en un lugar en el que pueda enviar correctamente la señal a la unidad interior. De lo contrario, se producirá una demora de tiempo de hasta 15 minutos.
- Si no pulsa el botón SET (SET) antes de que transcurran 30 segundos tras ajustar la hora, el ajuste se cancelará.

ES

Una vez que haya seleccionado el modo de funcionamiento de temporizador, los ajustes se guardarán en el mando a distancia.

A continuación, el aparato de aire acondicionado comenzará a funcionar en ese mismo estado pulsando tan sólo el botón ON/OFF del mando a distancia.

Cuando el indicador del reloj parpadee, puede ajustar el temporizador.

Siga las instrucciones detalladas en el apartado "CÓMO AJUSTAR EL RELOJ" y ajuste el temporizador.

Temporizador combinado (cómo ajustar al mismo tiempo los temporizadores de ENCENDIDO y de APAGADO)

Temporizador de APAGADO → Temporizador de ENCENDIDO (En funcionamiento → Parada → En funcionamiento)

Esta función es de gran utilidad cuando desea apagar el aparato de aire acondicionado después de haberse acostado y volverlo a encender por la mañana cuando se levanta o cuando regresa a casa.

Ejemplo:

Para apagar el aparato de aire acondicionado y volver a encenderlo a la mañana siguiente.

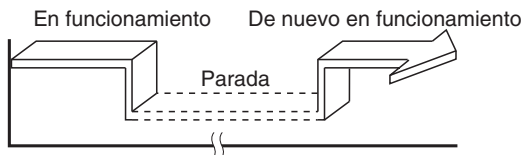

▼ Cómo ajustar el temporizador (TIMER) combinado

1. Pulse el botón OFF TIMER para ajustar el temporizador de APAGADO.
2. Pulse el botón ON TIMER para ajustar el temporizador de ENCENDIDO.
3. Pulse el botón SET .

Temporizador de ENCENDIDO → Temporizador de APAGADO (Parada → En funcionamiento → Parada)

Puede utilizar este ajuste para poner en marcha el aparato de aire acondicionado al levantarse y apagarlo cuando se va de casa.

Ejemplo:

Para poner en marcha el aparato de aire acondicionado a la mañana siguiente y apagarlo.

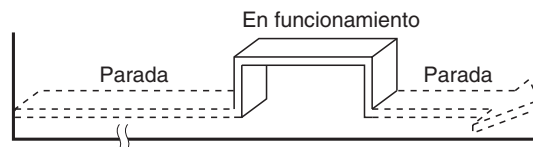

▼ Cómo ajustar el temporizador (TIMER) combinado

1. Pulse el botón ON TIMER para ajustar el temporizador de ENCENDIDO.
2. Pulse el botón OFF TIMER para ajustar el temporizador de APAGADO.
3. Pulse el botón SET .

- La función del temporizador de ENCENDIDO o de APAGADO que se acerque más a la hora actual se activará primero.
- Si se ha establecido la misma hora para los dos temporizadores de ENCENDIDO y de APAGADO, el temporizador no realizará ninguna operación. Además, puede que el aparato de aire acondicionado se apague.

Temporizador combinado diario (cómo ajustar al mismo tiempo los temporizadores de ENCENDIDO y de APAGADO y cómo activarlos todos los días)

Esta función resulta de gran utilidad cuando utiliza el temporizador combinado a la misma hora todos los días.

▼ Cómo ajustar el temporizador (TIMER) combinado

1. Pulse el botón ON TIMER para ajustar el temporizador de ENCENDIDO.
2. Pulse el botón OFF TIMER para ajustar el temporizador de APAGADO.
3. Pulse el botón SET .
4. Tras realizar el paso 3, uno de los iconos de flecha (o) parpadea durante aproximadamente 3 segundos; mientras parpadea, pulse el botón SET .

- Cuando el temporizador diario esté activado, se mostrarán las dos flechas (,).

Cómo cancelar el modo de temporizador

Pulse el botón CLR .

Indicador del reloj

Mientras el modo de funcionamiento de TEMPORIZADOR está activado, (ENCENDIDO-APAGADO, APAGADO-ENCENDIDO, temporizador de APAGADO), el indicador del reloj desaparece para poder mostrar la hora ajustada. Para ver la hora actual, pulse el botón SET brevemente y la hora actual se mostrará durante aproximadamente 3 segundos.

■ Funcionamiento en modo de alta potencia

Alta potencia (Hi POWER)

- El modo Hi POWER (funcionamiento de alta potencia) controla de forma automática la temperatura ambiente, el caudal de aire y el modo de funcionamiento, de forma que la habitación se refrigera rápidamente en verano y se calienta rápidamente en invierno.

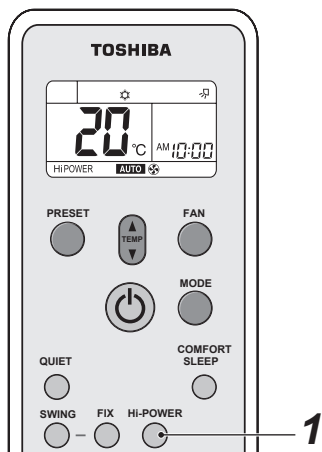

Cómo ajustar el modo Hi POWER

1 Botón Hi POWER



Pulse el botón Hi POWER tras realizar cualquier operación. En ese instante, el icono "Hi POWER" se muestra en el mando a distancia.

Cómo cancelar el modo Hi POWER

1 Botón Hi POWER

Vuelva a pulsar el botón Hi POWER. En ese instante, el icono "Hi POWER" desaparece del mando a distancia.

PRECAUCIÓN

- No puede activar el modo Hi POWER cuando la unidad se encuentra en modo de  AIRE SECO y  SÓLO VENTILADOR ni cuando se ha programado el TEMPORIZADOR DE ENCENDIDO.
- El modo Hi POWER no está disponible para el grupo de control. Cuando la orden de modo Hi POWER se envía a la Unidad interna principal, se escucha un sonido de inicio pero el modo Hi POWER no funcionará. Cancele el modo Hi POWER.

■ Funcionamiento en modo silencioso

- El modo QUIET configura la unidad en el estado de funcionamiento silencioso ajustando automáticamente la velocidad del ventilador a la velocidad más baja.

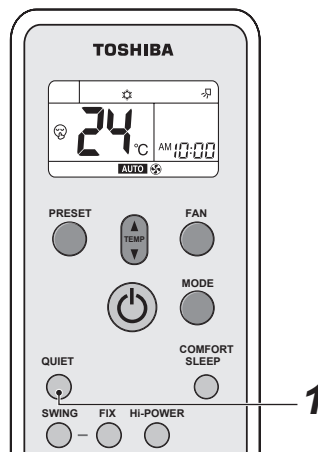

Cómo ajustar el modo silencioso (QUIET)

1 Botón QUIET

Pulse el botón QUIET tras realizar cualquier operación. En ese instante, se muestra el icono .

Cómo cancelar el modo silencioso (QUIET)

1 Botón QUIET

Vuelva a pulsar el botón QUIET. En ese instante, el icono  desaparece del mando a distancia.

PRECAUCIÓN

No puede activar el modo QUIET cuando la unidad se encuentra en modo de funcionamiento  AIRE SECO.

NOTA

En determinadas condiciones, es posible que el modo de funcionamiento silencioso no proporcione una refrigeración ni una calefacción adecuada debido a la función de silencio.

■ Funcionamiento en modo programado

Establezca el modo de funcionamiento preferido para usos futuros.

La unidad memoriza el ajuste para funcionamientos futuros (salvo para la dirección del caudal de aire).

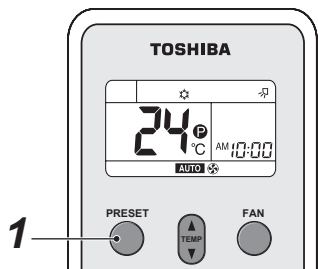

Seleccione el modo de funcionamiento que desee.

1 Pulse el botón PRESET durante 3 segundos para memorizar el ajuste.

Se muestra el icono

Cuando pulse la próxima vez este botón, se habilitará el modo de funcionamiento memorizado.

■ Modo de funcionamiento Comfort sleep

El modo COMFORT SLEEP es un modo de funcionamiento de la función de temporizador de APAGADO en el que la temperatura y la velocidad del ventilador se ajustan automáticamente.

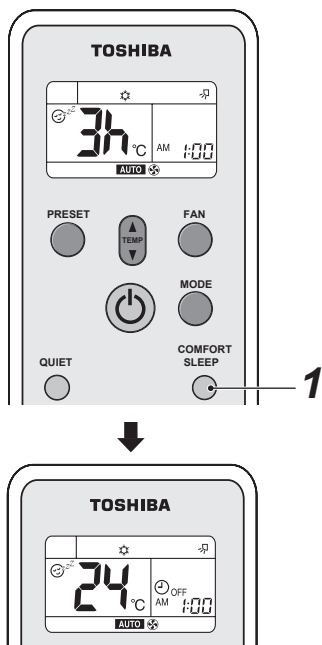

1 Pulse el botón COMFORT SLEEP.

Seleccione 1, 3, 5 o 9 horas para el funcionamiento de temporizador de APAGADO.

⚠ PRECAUCIÓN

El modo COMFORT SLEEP no está habilitado en el modo de funcionamiento de AIRE SECO o SÓLO VENTILADOR.

NOTA

- Para el funcionamiento en modo de refrigeración, la temperatura establecida aumentará automáticamente en 1 grado/hora durante 2 horas (cómo máximo se producirá un aumento de 2 grados). Para el funcionamiento en modo de calefacción, la temperatura establecida descenderá.
- Cuando se utiliza el grupo de control, la temperatura establecida y la velocidad del ventilador no se ajustan de forma automática. Sólo se activa la función de temporizador de apagado.

■ Funcionamiento en modo de temporizador sleep

Para iniciar el funcionamiento del modo de temporizador sleep (temporizador de APAGADO).

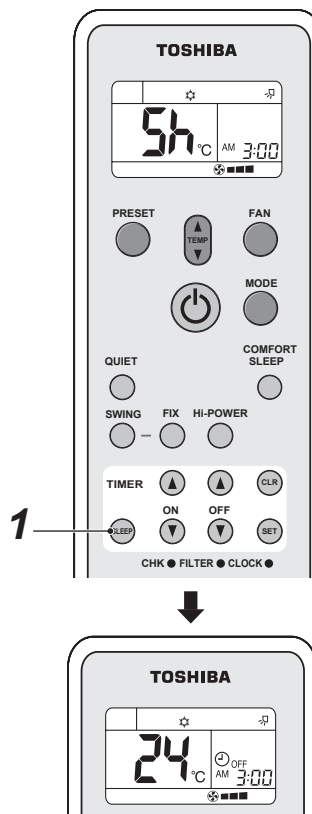

1 Pulse el botón SLEEP.

Seleccione 1, 3, 5 o 9 horas para el funcionamiento de temporizador de APAGADO.

■ Cómo ajustar la dirección del caudal de aire

- Ajuste la dirección del caudal de aire de forma adecuada. De lo contrario, podría provocar que la temperatura ambiente no sea agradable y se sienta incómodo.
- Ajuste el caudal de aire vertical utilizando el mando a distancia.
- Ajuste el caudal de aire horizontal de forma manual.

Ajuste el caudal de aire vertical

El aparato de aire acondicionado ajusta automáticamente la dirección del caudal de aire vertical en función del estado de funcionamiento cuando el modo AUTO o A está seleccionado.

Para ajustar la dirección del caudal de aire a su gusto

Active esta función cuando el aparato de aire acondicionado esté funcionando.

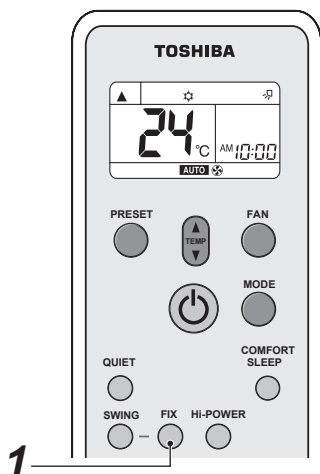
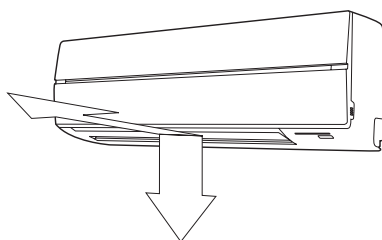

1 Botón FIX

Mantenga pulsado o pulse brevemente el botón FIX del mando a distancia para mover la lapa en la dirección deseada.

- En operaciones posteriores, el caudal de aire vertical se ajusta de forma automática en la dirección en la que ajustó la lapa utilizando el botón FIX.

NOTA

El ángulo de funcionamiento de la lapa del caudal de aire vertical será diferente durante los modos de funcionamiento de refrigeración, aire seco y calefacción.

Para que la dirección del caudal de aire oscile de forma automática

Active esta función cuando el aparato de aire acondicionado esté funcionando.

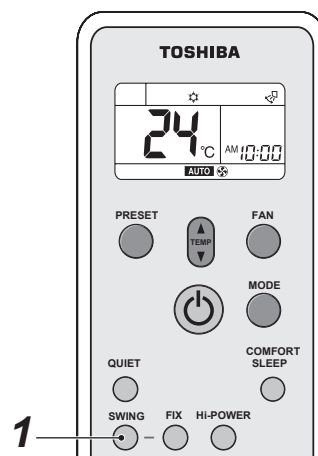
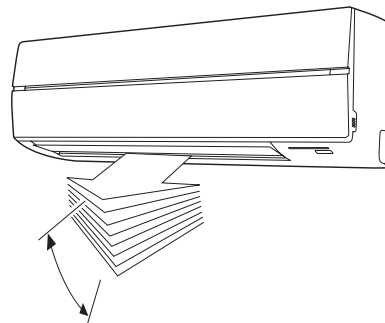

1 Botón SWING

Pulse el botón SWING del mando a distancia.

- Para detener la función, pulse el botón SWING.

PRECAUCIÓN

- Los botones FIX y SWING se deshabilitarán cuando el aparato de aire acondicionado no esté funcionando (aunque el temporizador de ENCENDIDO esté activado).
- No utilice el aparato de aire acondicionado durante periodos de tiempo prolongados cuando la dirección del caudal de aire esté establecida en descendente mientras la unidad se encuentre en modo de refrigeración o de aire seco.
De lo contrario, podría producirse condensación en la superficie de la lama del caudal de aire vertical y podría gotear.
- No mueva la lama del caudal de aire vertical manualmente. Utilice siempre el botón FIX. Si mueve la lama manualmente, podría producirse un malfuncionamiento durante el uso de la unidad.
Si la lama no funciona correctamente, detenga el aparato de aire acondicionado y reinícielo.
- Cuando el aparato de aire acondicionado se pone en marcha inmediatamente después de haberlo detenido, la lama del caudal de aire vertical podría no moverse durante 10 segundos o más.
- El funcionamiento de la lama está limitado cuando se controla la unidad con el grupo de control. (véase la página 105)

■ Ajuste el caudal de aire horizontal

Preparación

- Tome las barras de la lama del caudal de aire horizontal y muévalas para ajustar la dirección del caudal de aire tal y como desee.
- Puede ajustar el caudal de aire de las partes izquierda y derecha de la lama.

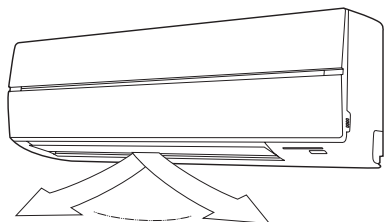

9 SUGERENCIAS PARA UN FUNCIONAMIENTO MÁS ECONÓMICO

■ Mantenga la temperatura ambiente a un nivel agradable

Limpie los filtros de aire

El rendimiento del aparato de aire acondicionado se reducirá si los filtros de aire se bloquean. Limpie los filtros una vez cada dos semanas.

No abra las puertas y las ventanas más veces de las necesarias

Para mantener el aire frío o caliente en la habitación, no abra las puertas y las ventanas más veces de las necesarias.

Cortinas de las ventanas

En modo de refrigeración, cierre las cortinas para evitar la luz solar directa.

En modo de calefacción, cierre las cortinas para mantener el calor.

Utilice el temporizador de forma eficaz

Ajuste el temporizador a la hora en la que desea que funcione la unidad.

Logre una circulación uniforme del aire en la habitación

Ajuste la dirección del caudal de aire para que éste circule de forma uniforme por la habitación.

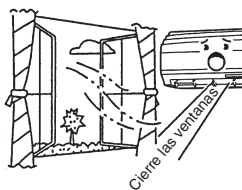
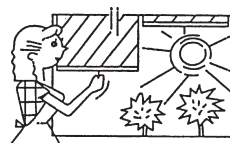
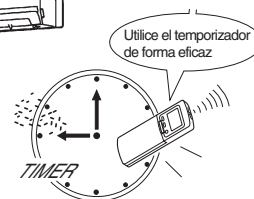
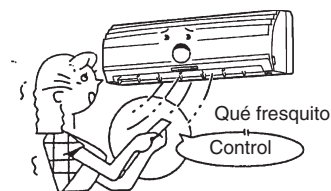

Aire ascendente

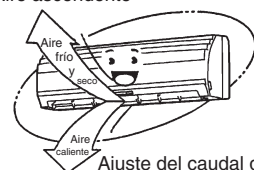

Ajuste del caudal de aire
Aire descendente

ES

10 FUNCIONAMIENTO EN MODO TEMPORAL

■ Funcionamiento TEMPORAL

Esta función se utiliza para hacer funcionar la unidad temporalmente en caso de que haya perdido el mando a distancia inalámbrico o de que se hayan agotado las pilas.

- Pulse el botón  una vez (durante menos de 3 segundos) para poner en marcha el aparato de aire acondicionado.
- Se efectuará la última operación realizada con el mando a distancia inalámbrico. (Cuando no se utiliza el mando a distancia inalámbrico, los modelos que incorporan la función de cambio automático (refrigeración/calefacción) funcionan en modo "A" y aquellos que no disponen de dicha función, funcionan en modo de refrigeración (temperatura establecida: 24°C, velocidad del ventilador: ALTA).)

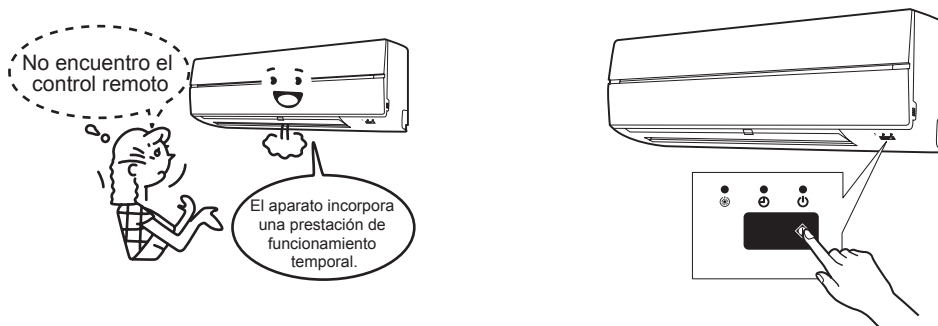

PRECAUCIÓN

Si pulsa el botón  de forma continuada durante 10 segundos o más, se iniciará el modo de funcionamiento de refrigeración forzada. (Éste sobrecargará el aparato de aire acondicionado. No realice esta operación para otro fin que no sea el de efectuar una prueba de funcionamiento). En ese momento, todos los indicadores de la unidad interior se iluminarán.

11 MANTENIMIENTO

⚠️ ADVERTENCIA

Antes de limpiar el aparato de aire acondicionado, asegúrese de desconectar el disyuntor o el interruptor de alimentación principal.

■ Cómo limpiar la unidad interior y el mando a distancia

⚠️ PRECAUCIÓN

- Utilice un paño seco para limpiar la unidad interior y el mando a distancia.
- Puede utilizar un paño húmedo con agua fría en la unidad interior si está muy sucia.
- Nunca utilice un paño húmedo para limpiar el control remoto.
- No utilice gamuzas tratadas químicamente para limpiar ni deje este tipo de productos limpiadores sobre la unidad durante un tiempo prolongado. Podría dañar o manchar la superficie de la unidad.
- No utilice benceno, disolvente, polvo de pulir o disolventes similares para limpiar la unidad. Éstos podrían provocar que la superficie de plástico se agriete o se deforme.

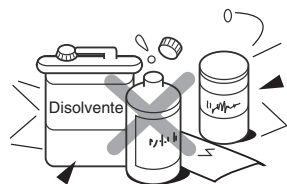
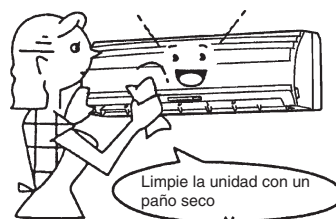

Si no va a utilizar la unidad durante al menos un mes

1. Haga funcionar el aparato de acondicionado en modo de SÓLO VENTILADOR durante medio día para secar el interior de la unidad.
2. Detenga el aparato de acondicionado y desconecte el interruptor de alimentación principal.
3. Retire las pilas del mando a distancia.

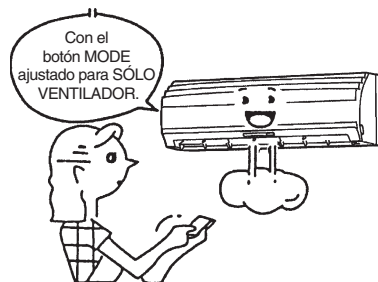

Comprobaciones previas al uso

⚠️ PRECAUCIÓN

- Compruebe que los filtros de aire están instalados.
- Compruebe que la salida o la entrada de aire de la unidad exterior no está bloqueada.

ES

■ Cómo limpiar el filtro de aire

Limpe los filtros de aire cada 2 semanas.
Si los filtros de aire se cubren de polvo, el rendimiento del aparato de aire acondicionado disminuirá.

Limpe los filtros de aire lo más frecuentemente posible.

1. Abra la rejilla de toma de entrada de aire.
Levante la rejilla de toma de aire hacia arriba hasta que se coloque en posición horizontal.

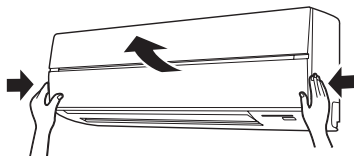

2. Tome las manillas de la izquierda y la derecha del filtro del aire y levántelas suavemente; a continuación, empújelas hacia abajo para retirarlo del soporte del filtro.

Filtro de aire

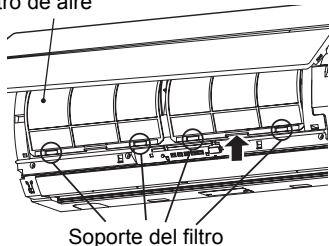

3. Utilice un aspirador para retirar el polvo de los filtros o lávelos con agua.
Si lava los filtros de aire, séquelos a la sombra.

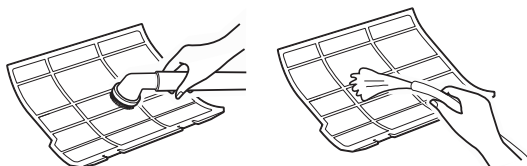
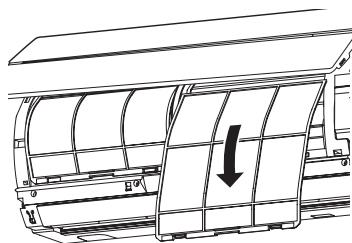

4. Introduzca la parte superior del filtro de aire asegurándose de que sus bordes derecho e izquierdo se introducen en la unidad interior hasta que quede totalmente fijada.

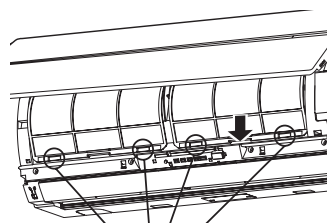
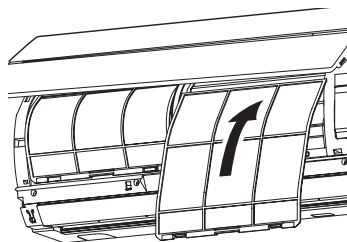

Soporte del filtro

5. Cierre la rejilla de toma de entrada de aire.

■ Cómo limpiar la rejilla de toma de entrada de aire

1. Retire la rejilla de toma de entrada de aire.
Sujete los dos lados de la rejilla de toma de entrada de aire y ábralos hacia arriba.
Mueva el brazo central hacia la izquierda y retire la rejilla.

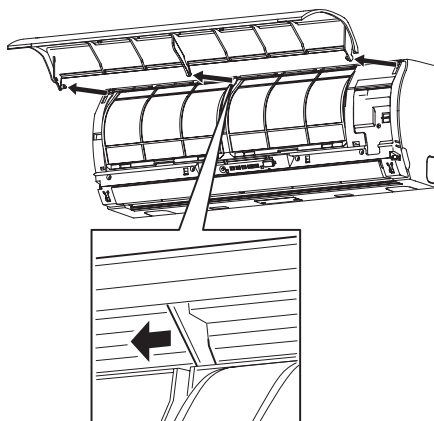

2. Lávela con agua utilizando una esponja suave o una toalla.
(No utilice un cepillo de púas metálicas u otros cepillos de púas duras).
 - La utilización de tales objetos podría arañar la superficie de la rejilla y provocar que el recubrimiento metálico se deteriore.
 - Si la rejilla está muy sucia, límpiela con un detergente neutro para uso de cocina y enjuáguela con agua.

3. Retire el agua de la rejilla de la toma de entrada de aire y séquela.
4. Encaje los brazos izquierdo y derecho de la rejilla de toma de entrada de aire en los ejes de los dos lados del aparato de aire acondicionado y empújelos hacia dentro completamente; a continuación, introduzca el brazo central.

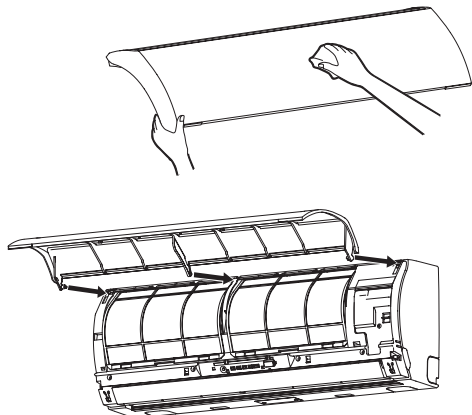

5. Compruebe que el brazo central esté completamente introducido y cierre la rejilla de toma de entrada de aire.
 - Presione los puntos (cuatro) indicados mediante las flechas en la parte inferior de la rejilla de toma de entrada de aire para comprobar que la rejilla está completamente cerrada.

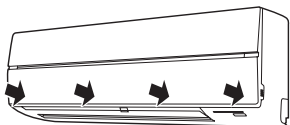

12 PROBLEMAS Y CAUSAS

Para obtener información sobre la unidad exterior, combinaciones, etc., consulte el manual del propietario que se suministra con la unidad exterior.

PRECAUCIÓN



Si se produce alguno de los siguientes problemas, detenga inmediatamente el aparato de aire acondicionado, desconecte el interruptor de alimentación y póngase en contacto con el distribuidor:

- El interruptor no funciona correctamente.
- El fusible del suministro eléctrico se funde con frecuencia, o el disyuntor salta a menudo.
- Un cuerpo extraño o agua ha penetrado en el interior del aparato de aire acondicionado.
- Se observa cualquier otra situación no habitual.
- Aparece un indicador anormal en la pantalla del mando a distancia al utilizar el control remoto fijo.

Antes de solicitar una revisión o reparación, revise los siguientes puntos.

▼ Comprobar de nuevo

Inoperativo

- El interruptor de suministro eléctrico principal está desconectado. (Interior)
- El disyuntor se ha disparado para cortar el suministro eléctrico.
- El fusible principal del suministro eléctrico se ha fundido.
- La corriente eléctrica se ha cortado.
- Las pilas del mando a distancia se han agotado.
- El temporizador (TIMER) de ENCENDIDO está activado.
- Se ha enviado una señal a la unidad exterior secundaria mediante el mando a distancia. (véase la página 106)
- El funcionamiento de la unidad interior está limitado por el control remoto que está controlando algún otro sistema. (Cuando se envíe la señal, se escuchará un sonido de aviso (5 pitidos)).
- Se ha producido una incompatibilidad en el modo de funcionamiento. (Cuando se produce una incompatibilidad en el modo de funcionamiento, la luz de "FUNCIONAMIENTO " se ilumina y las luces de las funciones "  TEMPORIZADOR" y "  Pre calentamiento/Desescarche " parpadean alternativamente con un sonido de alarma). (véase la página 101)



Bajo rendimiento de la función de refrigeración o de calefacción

- Las puertas o las ventanas están abiertas.
- Hay demasiado polvo en el filtro de aire.
- La lama no se encuentra en la posición correcta.
- La velocidad del ventilador está ajustada en modo bajo.
- El aparato de aire acondicionado está ajustado en el modo QUIET o de  AIRE SECO.
- La temperatura fijada es demasiado alta. (En modo de refrigeración)
- La temperatura fijada es demasiado baja. (En modo de calefacción)
- (Sólo cuando el aire no se enfría incluso cuando la unidad se encuentra en modo de refrigeración)
Cuando otra unidad interior en el mismo sistema está calentando.



▼ **No son errores.**

La parte trasera de la unidad interior está mojada.

- Las gotas de la parte trasera de la unidad interior se acumulan de forma automática y se drenan.

La unidad interior o la exterior emiten un ruido extraño.

- Cuando la temperatura cambia bruscamente, la unidad interior o la exterior pueden emitir ocasionalmente un ruido extraño, que se debe a la expansión de los componentes o al cambio del flujo de refrigerante.

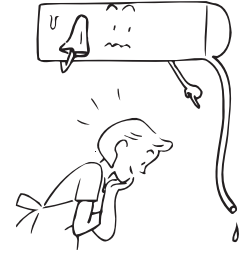

El aire de la habitación no huele bien.

El aparato de aire acondicionado produce un olor desagradable.

- Los olores impregnados en la pared, la alfombra, los muebles, la ropa o las pieles salen por el aparato de aire acondicionado.

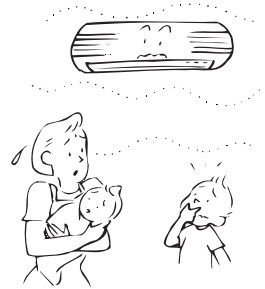

La lama no funciona en modo FIX o SWING.

- Los modos FIX y SWING están restringidos conforme al grupo de control. (véase la página 105)

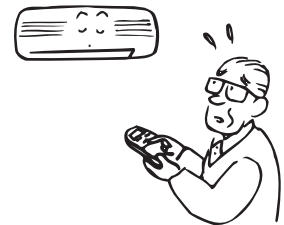

El ventilador y las lamas de la unidad interior se mueven cuando la unidad no está funcionando.

- Cuando las otras unidades interiores se están utilizando dentro del sistema, es posible que funcione temporalmente un ventilador de una unidad interior apagada.

Muito obrigado por adquirir o Ar Condicionado TOSHIBA.

Leia atentamente este Manual do utilizador antes de utilizar o seu Ar Condicionado.

- Certifique-se de que recebe o “Manual do utilizador” e o “Manual de Instalação” do fabricante (ou agente).

Faça o pedido ao fabricante ou agente

- Explique claramente o conteúdo do Manual do utilizador e entregue-o.

NOTA

Este manual descreve o funcionamento da unidade interior e do controlador remoto sem fios. Para mais informações acerca do controlador remoto com fios e da unidade exterior, consulte o manual de funcionamento fornecido com a unidade exterior. (Guarde estes manuais cuidadosamente.)

ADOÇÃO DO NOVO REFRIGERANTE

Este Ar Condicionado é um modelo novo que adopta um novo refrigerante HFC (R410A) em vez do refrigerante convencional R22 para evitar a destruição da camada de ozono.

Índice

1	PRECAUÇÕES DE SEGURANÇA	122
2	ACESSÓRIOS	124
3	NOME DAS PEÇAS	124
4	NOME DAS PEÇAS DO CONTROLADOR REMOTO	126
5	AJUSTAR O RELÓGIO	128
6	FUNCIONAMENTO LIMITADO PELO CONTROLO DE GRUPO	129
7	MANUSEAMENTO DO CONTROLADOR REMOTO	130
8	COMO UTILIZAR O CONTROLADOR REMOTO	131
9	SUGESTÕES PARA UMA OPERAÇÃO ECONÓMICA	138
10	FUNCIONAMENTO TEMPORÁRIO	139
11	MANUTENÇÃO	140
12	PROBLEMAS E CAUSAS	143

1 PRECAUÇÕES DE SEGURANÇA

⚠ PERIGO

- Não tente instalar esta unidade sozinho.
Esta unidade necessita de um instalador qualificado.
- Não tente reparar a unidade sozinho.
Esta unidade não possui componentes que possa reparar.
- Abrir ou retirar a tampa irá expô-lo a uma tensão perigosa.
- Desligar a alimentação eléctrica não irá evitar potenciais choques eléctricos.

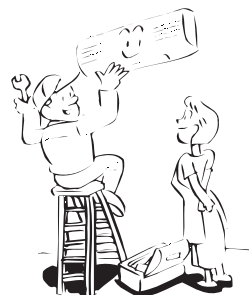

⚠ AVISO

AVISOS SOBRE A INSTALAÇÃO

- Certifique-se de que pede a um agente ou a uma loja especializada em electricidade para instalar o ar condicionado.
Se o ar condicionado for incorrectamente instalado por si, poderá causar alguns problemas como fugas de água, choques eléctricos, incêndio, etc.
- Ligue correctamente o ar condicionado à terra.
Não ligue o fio de terra a tubos de gás, tubos de água, pára-raios ou fios de terra de telefone. Se o ar condicionado for incorrectamente ligado à terra, poderá causar choques eléctricos.

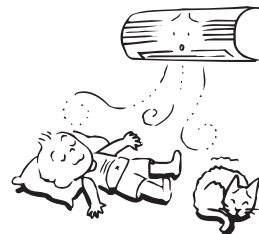

AVISO SOBRE O FUNCIONAMENTO

- Evite um arrefecimento excessivo do compartimento ou a exposição do corpo ao ar frio durante um longo período de tempo, uma vez que é prejudicial para a saúde.
- Não insira dedos nem pedaços de madeira na saída e entrada de ar para evitar ferimentos e danificar a máquina, uma vez que existem ventoinhas a funcionar a alta velocidade no interior da entrada e saída de ar.
- Se detectar algo fora do normal com o ar condicionado (odores semelhantes a queimado, pouco arrefecimento, etc.), desligue imediatamente o interruptor principal, o disjuntor, da alimentação eléctrica principal para desligar o ar condicionado e contacte o seu agente.
Se o ar condicionado continuar a ser utilizado em condições fora do normal, poderá causar a avaria da máquina, choques eléctricos, incêndio, etc.
- Não derrame água nem outros líquidos sobre a unidade interior. Se a unidade se encontrar molhada, poderá causar um choque eléctrico.

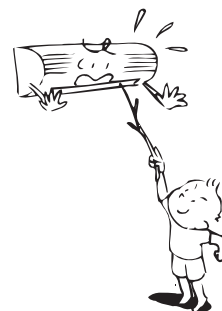

AVISO SOBRE O MOVIMENTO E REPARAÇÃO

- Não movimente nem repare qualquer unidade sozinho.
Uma vez que existe alta tensão no interior da unidade, poderá sofrer um choque eléctrico aquando da remoção da tampa e da unidade principal.
- Caso deseje mover o ar condicionado para o instalar noutra local, contacte o seu agente. Se este estiver incorrectamente instalado, poderá causar choques eléctricos ou incêndios.

PT

⚠️ ATENÇÃO

PRECAUÇÕES A TER NA INSTALAÇÃO

- Instale o tubo de drenagem para uma drenagem correcta. Uma drenagem incorrecta poderá causar inundações na casa e molhar a mobília.
- Certifique-se de que liga o ar condicionado a um ponto de alimentação eléctrica exclusivo da tensão indicada; caso contrário, a unidade poderá avariar-se ou provocar um incêndio.
- Não instale a unidade num local onde possa ocorrer uma fuga de gás inflamável. Se se acumular gás inflamável à volta da unidade, poderá ocorrer um incêndio.

PRECAUÇÕES A TER NO FUNCIONAMENTO

- Leia atentamente este manual e o manual fornecido com a unidade exterior antes de ligar o ar condicionado. Este manual inclui aspectos importantes acerca do funcionamento diário.
- Não utilize este ar condicionado para outros fins, tais como conservação de alimentos, instrumentos de precisão, objectos de arte, alimentação de animais, tratamento de plantas em vasos, etc.
- Não instale este ar condicionado num compartimento com fins especiais, tal como um navio ou qualquer tipo de veículo, caso contrário o desempenho da máquina deteriorar-se-á.
- Evite a exposição de plantas em vasos e animais ao ar condicionado, uma vez que afecta negativamente a saúde e o crescimento dos mesmos.
- Quando o ar condicionado é operado em conjunto com um aparelho de combustão no mesmo local, tenha em atenção a ventilação, verificando se entra ar fresco no compartimento. Uma má ventilação causa a diminuição de oxigénio.
- Quando o ar condicionado é utilizado num compartimento fechado, certifique-se de que este tem ventilação suficiente. Uma má ventilação causa a diminuição de oxigénio.
- Não toque no botão de funcionamento com o dedo molhado; caso contrário, poderá apanhar um choque eléctrico.
- Não coloque qualquer aparelho de combustão num local directamente exposto ao vento do ar condicionado; caso contrário, poderá interferir na combustão.
- Caso o ar condicionado não seja utilizado durante um longo período de tempo, desligue o interruptor principal ou o disjuntor, por motivos de segurança. Desligar a unidade da alimentação eléctrica evita a sobretensão provocada por relâmpagos e a sobretensão na fonte de alimentação.
- Não coloque um recipiente com água, como um vaso, sobre a unidade, uma vez que a água poderá entrar na unidade e provocar choques eléctricos devido à deterioração no isolamento eléctrico.
- Não lave a unidade com água. Poderão ocorrer choques eléctricos.
- Não utilize álcool, benzeno, diluente, limpa vidros, pó de polir, etc. para limpar a unidade, uma vez que deterioram ou danificam o ar condicionado.
- Quando limpar a unidade, certifique-se de que desliga em primeiro lugar o interruptor principal ou o disjuntor para evitar ferimentos causados pela ventoinha eléctrica que se encontra a funcionar no interior. Para mais informações acerca do método de limpeza, consulte "Manutenção".
- Para fazer com que o ar condicionado funcione tal como previsto, opere-o dentro do limite de temperatura de funcionamento especificado nas instruções. Caso contrário, poderá funcionar de forma incorrecta, avariar-se ou causar fugas de água na unidade.

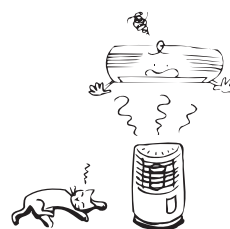
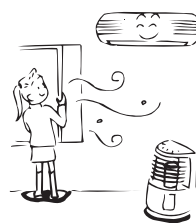
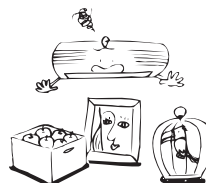

2 ACESSÓRIOS

Controlador remoto

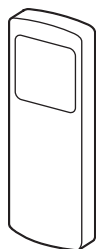

Suporte do controlador remoto

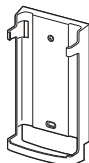

Pilhas (duas)

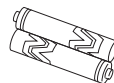

3 NOME DAS PEÇAS

■ Unidade interior

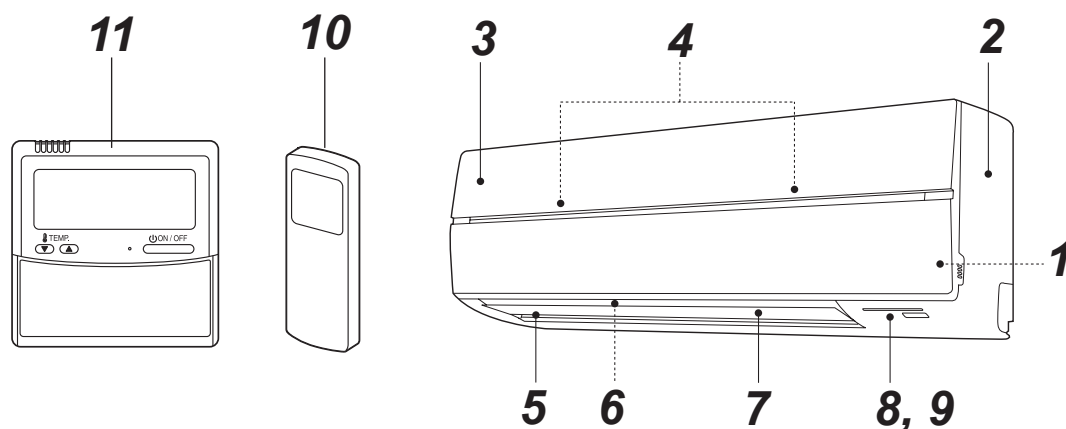

- | | |
|---|--|
| 1 Sensor da temperatura ambiente | 6 Alheta do fluxo de ar horizontal |
| 2 Painel dianteiro | 7 Alheta do fluxo de ar vertical |
| 3 Grelha de entrada de ar | 8 Painel do visor |
| 4 Filtro de ar | 9 Receptor do sinal de infravermelhos |
| 5 Saída de ar | 10 Controlador remoto (sem fios) |
| | 11 Controlador remoto (com fios, vendido em separado) |

PT

■ Nomes e funções dos indicadores e controlos da unidade interior

Painel do visor

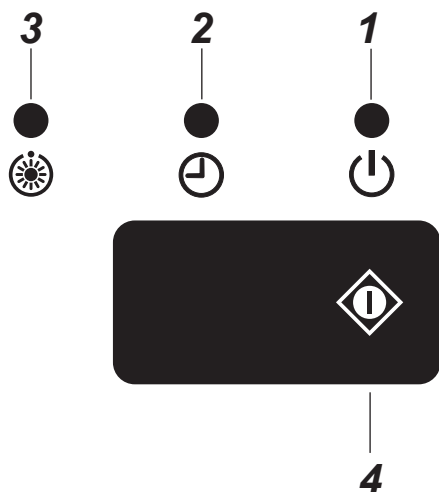

As condições de funcionamento encontram-se indicadas em baixo.

1 FUNCIONAMENTO (Verde)

Esta luz acende-se durante o funcionamento.

2 TEMPORIZADOR (Verde)

Esta luz acende-se durante o período reservado pelo temporizador.

NOTA

Caso configure o temporizador através do controlador remoto com fios, a luz do TEMPORIZADOR não se acende.

No caso de controlo de grupo, a luz do TEMPORIZADOR acende-se apenas na unidade principal. (consultar "6 FUNCIONAMENTO LIMITADO PELO CONTROLO DE GRUPO")

3 Pré-aquecimento/Descongelamento (Cor-de-laranja)

Esta luz acende-se quando a alimentação está ligada, logo após o início da operação de aquecimento ou durante a operação de descongelamento.

⚠ ATENÇÃO

- **Conflito no modo de funcionamento**
Se seleccionar FUNCIONAMENTO AUTOMÁTICO num modelo sem a definição de controlo de comutação automática (arrefecimento/aquecimento) ou se seleccionar CALOR num modelo Apenas Arrefecimento, soa um alarme (pi, pi) do ar condicionado devido a um conflito no modo de funcionamento. Altere o modo de funcionamento com o botão MODE no controlador remoto sem fios. Esta indicação de conflito não pode ser eliminada pelo controlador remoto com fios.
- Quando é aplicada uma proibição local pelo controlo central de outro equipamento, não é recebido qualquer sinal mesmo se o botão do controlador remoto for pressionado. Contudo, é aceite um sinal do botão START/STOP. (É emitido um sinal sonoro de alarme "pi" de forma intermitente, cinco vezes.)

4 Funcionamento TEMPORÁRIO

Se colocar no local errado ou se perder o controlador remoto sem fios ou se as respectivas pilhas estiverem gastas, pressione o botão .

- Pressione o botão  para ligar o ar condicionado.
Pressione este botão uma vez mais para o parar.

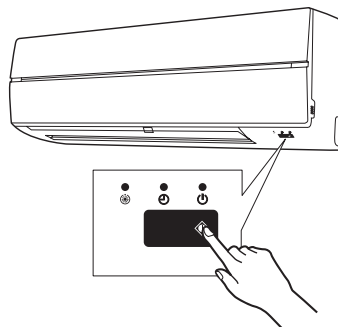

4 NOME DAS PEÇAS DO CONTROLADOR REMOTO

■ Controlador remoto sem fios e respectivas funções

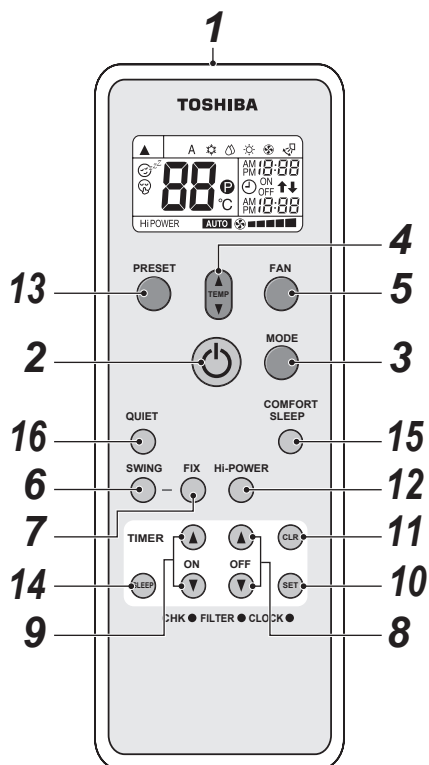

- 1 Emissor do sinal de infravermelhos**
Transmite um sinal à unidade interior.
- 2 Botão START/STOP**
Pressione o botão para iniciar o funcionamento. (É ouvido um sinal sonoro.)
Pressione o botão novamente para parar o funcionamento. (É ouvido um sinal sonoro.)
Se não for ouvido qualquer som da unidade interior, pressione o botão duas vezes.
- 3 Botão de selecção de modo (MODE)**
Pressione este botão para seleccionar um modo. Cada vez que pressionar o botão será seleccionado um modo numa sequência que vai de A : Controlo de comutação automática, ☀ : Calor, ☁ : Apenas ventoinha e novamente para A. (É ouvido um sinal sonoro.)
- 4 Botão da temperatura ()**
▲ A temperatura definida aumenta até 30°C.
▼ A temperatura definida desce até 17°C. (É ouvido um sinal sonoro.)
- 5 Botão da velocidade da ventoinha (FAN)**
Pressione este botão para seleccionar a velocidade da ventoinha. Quando selecciona AUTO, a velocidade da ventoinha é ajustada automaticamente, de acordo com a temperatura ambiente.

Pode também seleccionar manualmente a velocidade da ventoinha pretendida a partir de cinco configurações.

(BAIXO ■, BAIXO⁺ ■■■, MÉD. ■■■■, MÉD.⁺ ■■■■■, ALTO ■■■■■■)

(É ouvido um sinal sonoro.)

- 6 Botão da alheta automática (SWING)**
Pressione este botão para virar a alheta. (É ouvido um sinal sonoro.)
Pressione o botão SWING para parar a viragem da alheta. (É ouvido um sinal sonoro.)
- 7 Botão de definição da alheta (FIX)**
Pressione este botão para regular a direcção do fluxo de ar. (É ouvido um sinal sonoro.) Enquanto este botão for mantido pressionado, o tom emitido soa de forma contínua.
- 8 Botão do temporizador OFF (OFF)**
Pressione este botão para definir o temporizador OFF.
- 9 Botão do temporizador ON (ON)**
Pressione este botão para configurar o temporizador ON.
- 10 Botão de reserva (SET)**
Pressione este botão para reservar as configurações do tempo. (É ouvido um sinal sonoro.)
- 11 Botão para cancelar (CLR)**
Pressione este botão para cancelar o temporizador ON e OFF. (É ouvido um sinal sonoro.)
- 12 Botão de potência máxima (Hi POWER)**
Pressione este botão para iniciar o funcionamento com potência máxima.
Esta função não é operada através de controlo de grupo.
- 13 Botão PRESET**
Pressione este botão para alterar o modo de funcionamento para o modo preferido previamente memorizado. Para memorizar o modo de funcionamento, pressione este botão durante pelo menos 3 segundos, durante o modo de funcionamento preferido. P é apresentado e o modo de funcionamento é memorizado.
- 14 Botão SLEEP**
Pressione este botão para iniciar a operação do temporizador OFF que regula automaticamente a temperatura ambiente e a velocidade da ventoinha. Pode seleccionar o período de tempo do temporizador OFF a partir de quatro períodos de duração (1, 3, 5 ou 9 horas).
- 15 Botão COMFORT SLEEP**
Pressione este botão para iniciar a operação do temporizador OFF que regula automaticamente a temperatura ambiente e a velocidade da ventoinha. Pode seleccionar o período de tempo do temporizador OFF a partir de quatro períodos de duração (1, 3, 5 ou 9 horas).
Durante o funcionamento de controlo de grupo, a temperatura definida e a velocidade da ventoinha não são automaticamente reguladas. É apenas activada a função do temporizador OFF.
- 16 Botão QUIET**
Pressione este botão para iniciar o funcionamento silencioso.
Pressione novamente este botão para voltar ao funcionamento normal.

■ Nomes e funções de indicações no controlador remoto sem fios

Visor

Todas as indicações, excepto a indicação das horas, são apresentadas pressionando o botão START/STOP (🔘).

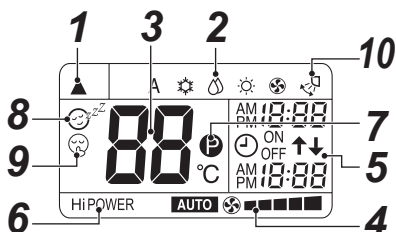

- Na ilustração, todas as indicações são apresentadas para explicação. Durante o funcionamento serão apresentadas apenas as indicações relevantes no controlador remoto.

1 Marca de transmissão

Esta marca de transmissão (▲) indica quando o controlador remoto transmite sinais à unidade interior.

2 Visor de modo

Indica o modo de funcionamento em curso. (A : Controlo de comutação automática, ☀ : Arrefecer, 💧 : Secar, ☀ : Aquecer, 🌀 : Apenas ventoinha)

3 Visor da temperatura

Indica a configuração da temperatura (17°C a 30°C). Quando configura o modo de funcionamento para 🌀 : Apenas ventoinha, não é indicada qualquer configuração da temperatura.

4 Visor da velocidade da FAN

Indica a velocidade seleccionada da ventoinha. AUTO ou um dos cinco níveis de velocidade da ventoinha (BAIXO ■, BAIXO+ ■■■, MÉD. ■■■■, MÉD.+ ■■■■■, ALTO ■■■■■■) podem ser indicados.

Indica **AUTO** quando o modo de funcionamento é 💧 : Secar.

5 TIMER e o visor das horas

É indicado o período de tempo configurado para a operação do temporizador ou as horas. As horas actuais são sempre indicadas, excepto em relação ao funcionamento do TEMPORIZADOR.

6 Visor Hi POWER

Indica o início do funcionamento com potência máxima. Pressione o botão HI POWER para iniciar e pressione-o novamente para parar o funcionamento.

7 Visor (P) (PRESET)

É indicado aquando da memorização do modo de funcionamento preferido ou quando este tiver sido memorizado.

Este icone é também indicado quando o funcionamento preferido memorizado é apresentado.

8 Visor (COMFORT SLEEP)

É indicado durante a operação do temporizador OFF que regula automaticamente a temperatura ambiente e a velocidade da ventoinha. Cada vez que pressionar o botão COMFORT SLEEP, o visor altera-se na sequência de 1 h, 3 h, 5 h e 9 h.

9 Visor (QUIET)

É indicado durante o funcionamento silencioso.

10 Visor de viragem

É indicado durante a operação de viragem em que a alheta horizontal se desloca automaticamente para cima e para baixo.

NOTA

Quando o controlador remoto com fios e o controlador remoto sem fios são utilizados, o que é apresentado no controlador remoto sem fios poderá ser diferente do funcionamento em curso, em alguns casos.

■ Preparação e verificação antes da utilização

1. Inserir Pilhas

- Retire a tampa do compartimento das pilhas.
- Insira 2 pilhas novas (R03 [AAA]) seguindo as posições (+) e (-).

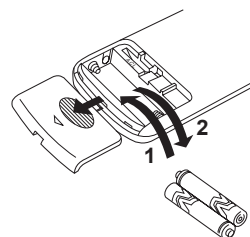

2. Retirar as Pilhas

- Retire a tampa do compartimento das pilhas.
- Retire as 2 pilhas usadas.

Pilhas

- Para substituir as pilhas, utilize duas pilhas novas (R03 [AAA]).
- Numa utilização normal, as pilhas durarão cerca de um ano.
- Substitua as pilhas se não for emitido nenhum sinal sonoro da unidade interior ou quando não for possível operar o ar condicionado utilizando o controlador remoto.
- Para evitar funcionamentos incorrectos devido a fugas de fluido das pilhas, retire as pilhas quando não utilizar o controlador remoto durante mais de um mês.
- Elimine as pilhas usadas de acordo com as normas locais.

5 AJUSTAR O RELÓGIO

■ Ajustar o relógio



Configurar o relógio

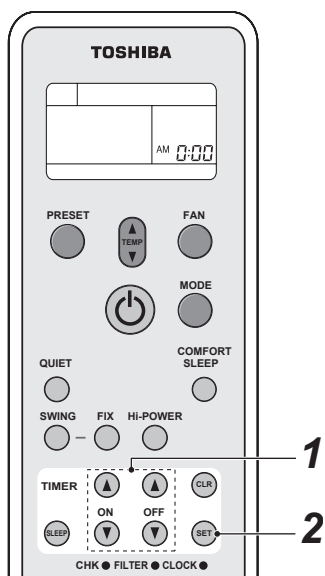

Antes de dar início ao funcionamento do ar condicionado, configure o relógio do controlador remoto utilizando os procedimentos disponibilizados nesta secção. O painel do relógio no controlador remoto irá indicar a hora, independentemente do ar condicionado estar ou não a ser utilizado.

■ Configuração inicial

Quando as baterias forem inseridas no controlador remoto, o painel do relógio irá indicar AM 0:00 e irá piscar.



- 1 Botão TIMER**  ou 

Pressione o botão TIMER  ou  para definir a hora actual.

Cada vez que pressionar o botão TIMER, a hora altera-se em intervalos de um minuto.

Pressionar o botão TIMER de forma contínua altera a hora em intervalos de dez minutos.
- 2 Botão SET** 



Pressione o botão SET .

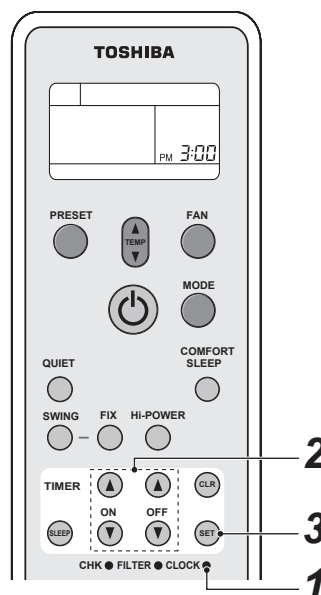

É indicada a hora actual e o relógio é iniciado.



- 1 Botão CLOCK**

Pressione CLOCK  com a ponta de um lápis.

O visor do RELÓGIO pisca.
- 2 Botão TIMER**  ou 

Pressione o botão TIMER  ou  para definir a hora actual.

Cada vez que pressionar o botão TIMER, a hora é alterada em um minuto.

Pressionar o botão TIMER de forma contínua altera a hora em dez minutos.
- 3 Botão SET** 

Pressione o botão SET .

É indicada a hora actual e o relógio é iniciado.

6 FUNCIONAMENTO LIMITADO PELO CONTROLO DE GRUPO

NOTA

Controlo de grupo: Opera aparelhos de ar condicionado em mais de um sistema, em simultâneo.

Unidade interior principal: A unidade representativa durante o controlo de grupo. Recebe comandos do controlador remoto com fios e transmite os comandos às unidades secundárias.

(A unidade interior principal é a unidade interior que recebe o sinal START/STOP do controlo remoto sem fios.)

Unidade interior secundária: As unidades interiores que não a unidade Principal denominam-se unidades secundárias.

É necessário um controlador remoto com fios (disponível em separado) para o controlo de grupo.

▼ Exemplo de combinação de grupo

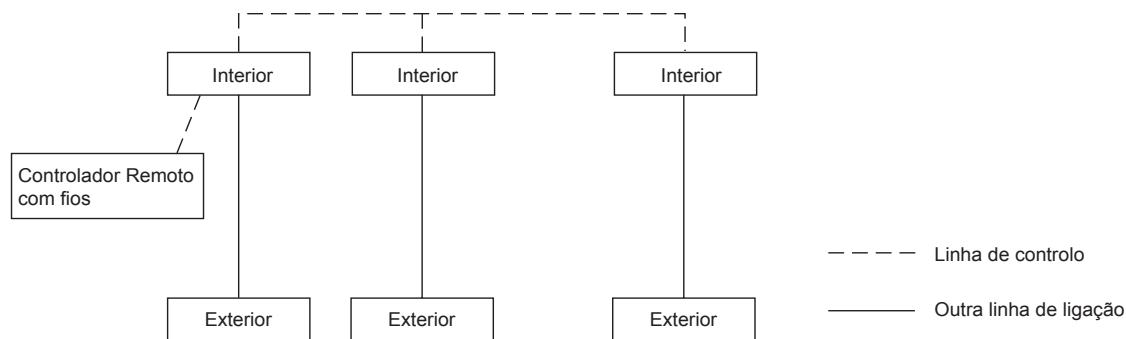

⚠ ATENÇÃO

Quando utilizar a unidade interior no controlo de grupo,

1. O modo Hi POWER não irá funcionar.

Quando o modo Hi POWER for transmitido do controlador remoto sem fios, o som emitido será ouvido da unidade interior e o visor no controlador remoto sem fios irá também alterar-se. Contudo, a unidade interior não executa o modo de funcionamento Hi POWER. Restaure o visor do controlador remoto sem fios premindo o botão Hi POWER.

2. COMFORT SLEEP

Quando COMFORT SLEEP for transmitido do controlador remoto sem fios, o som emitido será ouvido da unidade interior e o visor do controlador remoto sem fios será também alterado da mesma forma que no funcionamento Hi POWER. Contudo, a temperatura definida e a velocidade da ventoinha não serão automaticamente reguladas. É apenas activada a função do temporizador OFF.

3. Unidades que não a unidade Principal não podem ser operadas com controlador remoto e o funcionamento TEMPORÁRIO.

Quando operar o ar condicionado com controlador remoto sem fios, a transmissão deverá ser enviada para a unidade Principal.

As unidades interiores principal e secundária são definidas através da configuração de endereço na instalação. A unidade secundária não irá receber quaisquer sinais do controlador remoto sem fios.

O ar condicionado não funcionará mesmo que o botão na unidade secundária seja pressionado. (Algumas Unidades secundárias poderão receber SWING e FIX, mas estas operações são realizadas apenas na unidade que recebeu o sinal.)

(Quando o controlador remoto sem fios é utilizado, apenas a unidade Principal recebe o sinal SWING. Se o sinal SWING for transmitido à unidade secundária, é ouvido o som de recusa do sinal recebido (3 sinais sonoros) e a unidade secundária não recebe o sinal.

Para o funcionamento FIX, as unidades Principal e secundária realizam a operação por si próprias.

Quando o controlador remoto com fios é utilizado, a direcção do fluxo de ar pode ser alterada em cada unidade seleccionando a unidade interior.)

4. A luz TIMER acende-se apenas na unidade Principal.

Quando o temporizador é configurado com o controlador remoto com fios, mesmo a luz TIMER na unidade Principal não se acende.

7 MANUSEAMENTO DO CONTROLADOR REMOTO

ATENÇÃO

- O ar condicionado não irá funcionar se cortinas, portas ou outros materiais bloquearem os sinais enviados do controlador remoto para a unidade interior.
- Evite derramar líquidos sobre o controlador remoto.
Não exponha o controlador remoto à luz directa do sol ou ao calor.
- Se o receptor do sinal de infravermelhos na unidade interior estiver exposto à luz directa do sol, o ar condicionado poderá não funcionar adequadamente.
Utilize cortinas para evitar que a luz do sol alcance o receptor.
- Se o compartimento que utiliza o ar condicionado tiver iluminação fluorescente com dispositivos de arranque electrónicos, os sinais poderão não ser correctamente recebidos. Se planear utilizar lâmpadas fluorescentes, contacte o seu agente local.
- Se outros aparelhos eléctricos reagirem ao controlador remoto, desloque estes aparelhos ou contacte o seu agente local.

■ Localização do controlador remoto

- Mantenha o controlador remoto onde os respectivos sinais possam alcançar o receptor da unidade interior (é permitida uma distância de 7 m).
- Quando selecciona a operação do temporizador, o controlador remoto transmite automaticamente um sinal à unidade interior na hora especificada. Se mantiver o controlador remoto numa posição que dificulte a transmissão adequada do sinal, poderá ocorrer um atraso de até 15 minutos.

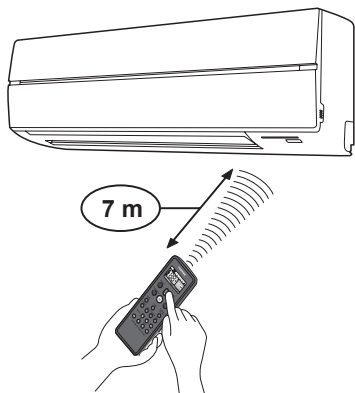

■ Suporte do controlador remoto

Montar o suporte do controlador remoto

- Antes de montar o suporte do controlador remoto numa parede ou pilar, verifique se os sinais do controlador remoto podem ser recebidos pela unidade interior.

Colocar e retirar o controlador remoto

- Para colocar o controlador remoto, posicione-o em paralelo com o suporte e empurre-o totalmente. Para retirar o controlador remoto, faça deslizar o controlador remoto para cima e para fora do suporte.

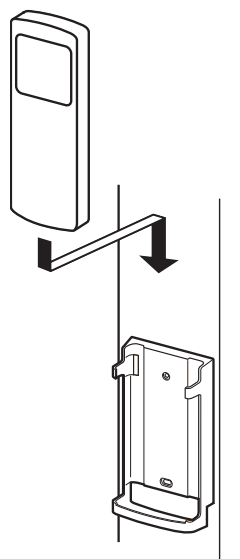

8 COMO UTILIZAR O CONTROLADOR REMOTO

■ Funcionamento de arrefecimento/aquecimento/ apenas ventoinha

Arranque

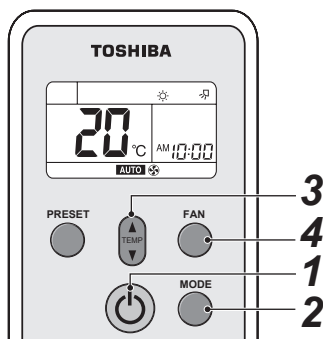

- 1 Botão START/STOP (🔌)**
Pressione este botão para ligar o ar condicionado.
- 2 Botão de selecção de modo (MODE)**
Selecione Frio ❄️, Calor ☀️ ou Apenas ventoinha 🌀.
- 3 Botão da temperatura (🌡️)**
Defina a temperatura pretendida.
Quando o ar condicionado estiver na operação APENAS VENTOINHA, o visor da temperatura não é indicado.
- 4 Botão da velocidade da ventoinha (FAN)**
Selecione uma opção entre **AUTO** BAIXO ■, BAIXO+ ■■■, MÉD. ■■■■, MÉD.+ ■■■■■, ALTO ■■■■■■.

- A luz de FUNCIONAMENTO 🔌 (verde) no painel do visor da unidade interior acende-se. E o funcionamento inicia-se após aproximadamente 3 minutos. (Se seleccionar o modo APENAS VENTOINHA, a unidade iniciar-se-á imediatamente.)
- O modo 🌀 : Apenas ventoinha não controla a temperatura.
- A velocidade da ventoinha **AUTO** é a mesma que em ALTO ■■■■■■. Como tal, efectue apenas os passos **1, 2 e 4** para seleccionar este modo.

Paragem

Botão START/STOP (🔌)

Pressione este botão novamente para desligar o ar condicionado.

NOTA

Quando a unidade interior for operada em conjunto com uma unidade exterior de um modelo exterior apenas de arrefecimento, ☀️ aparece no controlador remoto, mas o funcionamento de aquecimento é desactivado.

■ Modo secar

Arranque

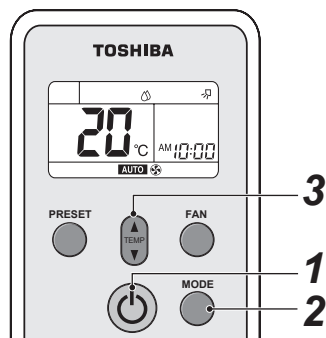

- 1 Botão START/STOP (🔌)**
Pressione este botão para ligar o ar condicionado.
- 2 Botão de selecção de modo (MODE)**
Selecione SECAR 💧.
- 3 Botão da temperatura (🌡️)**
Defina a temperatura pretendida.

- O visor da velocidade da ventoinha indica **AUTO**.
- A luz de FUNCIONAMENTO 🔌 (verde) no painel do visor da unidade interior acende-se e o funcionamento inicia-se após aproximadamente 3 minutos.

Paragem

Botão START/STOP (🔌)

Pressione este botão novamente para desligar o ar condicionado.

■ Funcionamento automático (comutação automática)

Esta função encontra-se disponível para utilização apenas em combinação com uma unidade exterior do modelo de recuperação de calor. Se esta função for utilizada com outro modelo de unidade exterior, "A" (Auto) aparece no controlador remoto, mas o funcionamento automático é desactivado.

Arranque

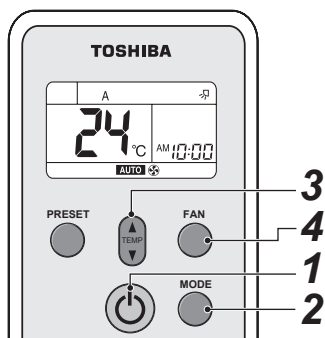

- 1 Botão START/STOP (🔌)**
Pressione este botão para ligar o ar condicionado.
 - 2 Botão de selecção de modo (MODE)**
Selecione A.
 - 3 Botão da temperatura (TEMP)**
Defina a temperatura pretendida.
 - 4 Botão da velocidade da ventoinha (FAN)**
Selecione uma opção entre **AUTO**, BAIXO, BAIXO+, MÉD., MÉD.+ e ALTO.
- A luz de FUNCIONAMENTO (🔌) (verde) no painel do visor da unidade interior acende-se. O modo de funcionamento é seleccionado de acordo com a temperatura ambiente e o funcionamento inicia-se após aproximadamente 3 minutos.
 - Se o modo "A" for desconfortável, pode seleccionar as condições desejadas manualmente.

Paragem

Botão START/STOP (🔌)

Pressione este botão novamente para desligar o ar condicionado.

■ Operação do temporizador

Utilize o controlador remoto com fios para configurar o temporizador se também se encontrar em utilização.

Temporizador ON e temporizador OFF

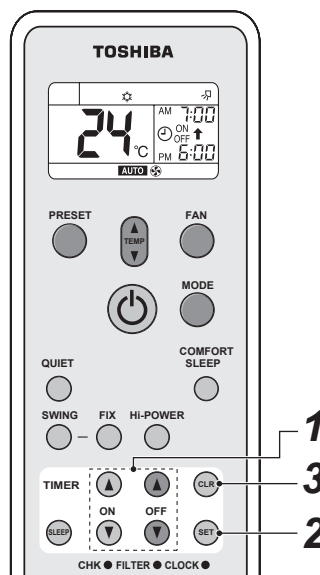

Configuração TIMER

- 1 Botão ON/OFF TIMER (ON ou OFF)**
Pressione os botões ON ou OFF TIMER, conforme necessário.
 - A configuração anterior do temporizador é apresentada e pisca juntamente com o visor do temporizador ON/OFF.
 Defina o temporizador para a hora pretendida. Cada vez que pressionar o botão TIMER, a hora altera em intervalos de dez minutos. Pressionar o botão TIMER de forma contínua altera a hora em intervalos de uma hora.
- 2 Botão SET (SET)**
Pressione o botão SET (SET) para configurar o temporizador. É indicada a hora do temporizador e o temporizador inicia-se.

Cancelar TIMER

- 3 Botão CLR (CLR)**
Pressione o botão CLR (CLR) para cancelar a configuração do temporizador.

⚠ ATENÇÃO

- Quando selecciona o funcionamento do temporizador, o controlador remoto transmite automaticamente o sinal do temporizador à unidade interior na hora especificada. Como tal, mantenha o controlador remoto num local onde possa transmitir o sinal à unidade interior de forma adequada. Caso contrário, ocorrerá um atraso de até 15 minutos.
- Se não pressionar o botão SET (SET) dentro de 30 segundos após configurar a hora, a configuração será cancelada.

Uma vez seleccionado o modo de operação do temporizador, as configurações são gravadas no controlador remoto.

Por conseguinte, o ar condicionado irá iniciar o funcionamento sob as mesmas condições quando pressionar simplesmente o botão ON/OFF do controlador remoto.

Se o visor do relógio estiver a piscar, não poderá configurar o temporizador.

Siga as instruções na secção "CONFIGURAR O RELÓGIO" e, em seguida, configure o temporizador.

Temporizador combinado (Configurar ambos os temporizadores ON e OFF em simultâneo)

Temporizador OFF → Temporizador ON (Funcionamento → Paragem → Funcionamento)

Esta função é útil quando pretende desligar o ar condicionado após adormecer e ligá-lo novamente de manhã quando acordar ou regressar a casa.

Exemplo:

Para desligar o ar condicionado e ligá-lo novamente na manhã seguinte.

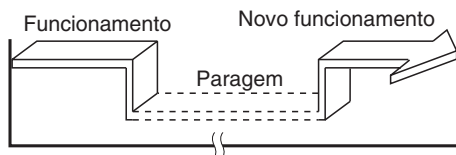

▼ Configuração combinada TIMER

1. Pressione o botão OFF TIMER para regular o temporizador OFF.
2. Pressione o botão ON TIMER para regular o temporizador ON.
3. Pressione o botão SET .

Temporizador ON → Temporizador OFF (Paragem → Funcionamento → Paragem)

Pode utilizar esta configuração para ligar o ar condicionado quando acordar e desligá-lo quando sair de casa.

Exemplo:

Para ligar o ar condicionado na manhã seguinte e desligá-lo.

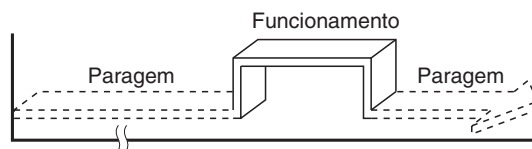

▼ Configuração combinada TIMER

1. Pressione o botão ON TIMER para regular o temporizador ON.
2. Pressione o botão OFF TIMER para regular o temporizador OFF.
3. Pressione o botão SET .

- A função do temporizador ON ou OFF que estiver mais próxima da hora actual é activada em primeiro lugar.
- Se a mesma hora for definida para os temporizadores ON e OFF, não é efectuada qualquer operação do temporizador. O ar condicionado poderá também parar o seu funcionamento.

Temporizador combinado diário (configurar os temporizadores ON e OFF em simultâneo e activar diariamente)

Esta função é útil quando pretende utilizar o temporizador combinado na mesma altura, diariamente.

▼ Configuração combinada TIMER

1. Pressione o botão ON TIMER para regular o temporizador ON.
2. Pressione o botão OFF TIMER para regular o temporizador OFF.
3. Pressione o botão SET .
4. Após o passo 3, pisca uma seta (ou) durante cerca de 3 segundos e, durante este período, pressione o botão SET .

- Durante o período de activação do temporizador diário, ambas as setas (,) são indicadas.

Cancelar a operação do temporizador

Pressione o botão CLR .

Visor do relógio

Durante a operação do TEMPORIZADOR (ON-OFF, OFF-ON, temporizador OFF) o visor do relógio desaparece para apresentar a hora definida. Para visualizar a hora actual, pressione brevemente o botão SET e a hora actual é apresentada durante 3 segundos.

■ Funcionamento com potência máxima

Potência máxima (Hi POWER)

- O modo Hi POWER (funcionamento com potência máxima) controla automaticamente a temperatura ambiente, o fluxo de ar e o modo de funcionamento de forma a que o compartimento seja rapidamente refrigerado no Verão e aquecido no Inverno.

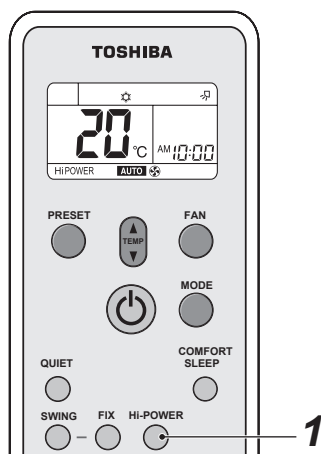

Modo de configuração Hi POWER

1 Botão Hi POWER

Pressione o botão Hi POWER após iniciar qualquer funcionamento. Na mesma altura é indicada a marca "Hi POWER" no controlador remoto.

Modo de cancelamento Hi POWER

1 Botão Hi POWER

Pressione novamente o botão Hi POWER. Na mesma altura, a marca "Hi POWER" no controlador remoto desaparece.

⚠ ATENÇÃO

- O modo Hi POWER não pode ser activado na operação SECAR e APENAS VENTONINHA e quando a operação TEMPORIZADOR ON se encontra programada.
- O modo Hi POWER não se encontra disponível para controlo de grupo. Quando Hi POWER é transmitido à unidade Principal, o som emitido é ouvido, mas o modo Hi POWER não irá ser efectuado. Cancele o modo Hi POWER.

■ Funcionamento silencioso

- O modo QUIET fornece um estado de funcionamento silencioso, configurando automaticamente a velocidade da ventoinha para a velocidade mais baixa.

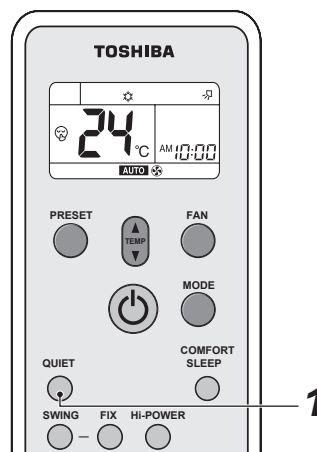

Modo de configuração QUIET

1 Botão QUIET

Pressione o botão QUIET após iniciar qualquer funcionamento. Na mesma altura é indicada a marca .

Modo de cancelamento QUIET

1 Botão QUIET

Pressione novamente o botão QUIET. Na mesma altura, a marca no controlador remoto desaparece.

⚠ ATENÇÃO

O modo QUIET não pode ser activado na operação SECAR.

NOTA

Sob determinadas condições, o funcionamento silencioso poderá não fornecer arrefecimento ou aquecimento adequados devido à característica de silêncio.

■ Operação Predefinida

Defina o seu modo de funcionamento preferido para utilização futura.

A configuração é memorizada pela unidade para funcionamento futuro (excepto para a direcção do fluxo de ar).

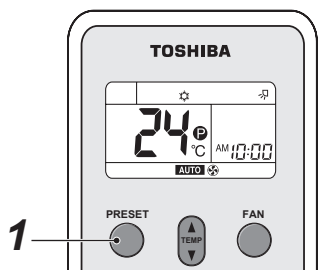

Selecione o seu funcionamento preferido.

1 Pressione o botão PRESET durante 3 segundos para memorizar a configuração.

A marca **P** é apresentada.

Quando pressionar este botão na vez seguinte, o modo de funcionamento memorizado será activado.

■ Operação de conforto nocturno

O modo COMFORT SLEEP é uma operação do temporizador OFF com temperatura automática e regulação da velocidade da ventoinha.

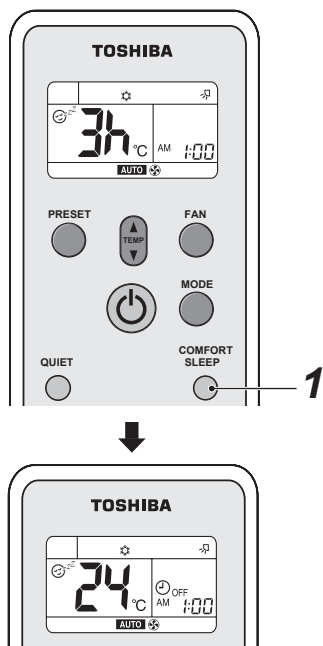

1 Pressione o botão COMFORT SLEEP.

Selecione 1, 3, 5 ou 9 horas para a operação do temporizador OFF.

⚠ ATENÇÃO

O modo COMFORT SLEEP não é activado na operação SECAR ou APENAS VENTONINHA.

NOTA

- Relativamente à operação de arrefecimento, a temperatura definida irá aumentar automaticamente 1 grau/hora durante 2 horas (aumento máximo de 2 graus). Relativamente à operação de aquecimento, a temperatura definida irá diminuir.
- Durante o funcionamento de controlo de grupo, a temperatura definida e a velocidade da ventoinha não são automaticamente reguladas. É apenas activada a função do temporizador OFF.

■ Operação de temporizador nocturno

Para ligar a operação do temporizador nocturno (temporizador OFF).

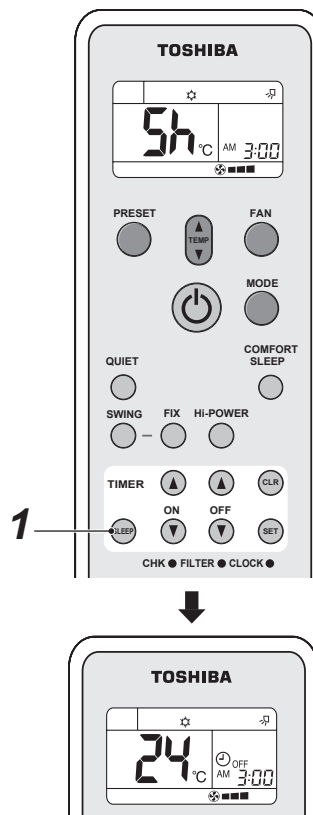

1 Pressione o botão SLEEP.

Selecione 1, 3, 5 ou 9 horas para a operação do temporizador OFF.

■ Regular a direcção do fluxo de ar

- Regule a direcção do fluxo de ar adequadamente. Caso contrário, poderá causar desconforto e tornar a temperatura ambiente desigual.
- Regule o fluxo de ar vertical utilizando o controlador remoto.
- Regule o fluxo de ar horizontal manualmente.

Regule o fluxo de ar vertical

O ar condicionado regula automaticamente a direcção do fluxo de ar de acordo com as condições de funcionamento quando o modo AUTO ou A é seleccionado.

Para configurar a direcção do fluxo de ar que pretende

Efectue esta função quando o ar condicionado se encontrar em funcionamento.

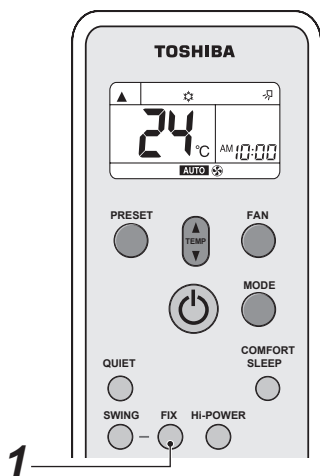
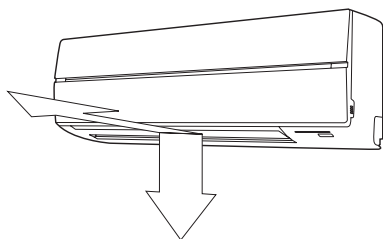

1 Botão FIX

Mantenha pressionado ou pressione brevemente o botão FIX no controlador remoto para deslocar a alheta na direcção desejada.

- Em operações subsequentes, o fluxo de ar vertical é automaticamente definido para a direcção que regulou a alheta utilizando o botão FIX.

NOTA

O ângulo de funcionamento da alheta do fluxo de ar vertical será diferente durante a operação de arrefecimento, secagem e aquecimento.

Para virar automaticamente a direcção do fluxo de ar

Efectue esta função quando o ar condicionado se encontrar em funcionamento.

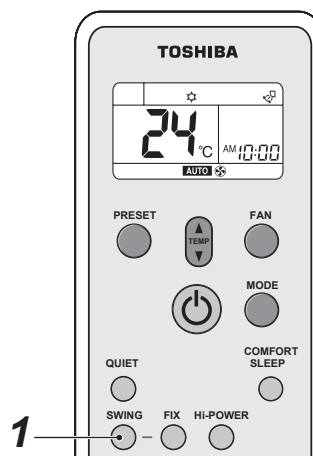
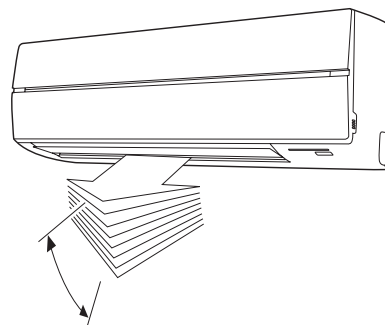

1 Botão SWING

Pressione o botão SWING no controlador remoto.

- Para parar a função, pressione o botão SWING.

PT

ATENÇÃO

- Os botões FIX e SWING serão desactivados quando o ar condicionado não se encontrar em funcionamento (incluindo quando estiver definido o temporizador ON).
- Não opere o ar condicionado durante longos períodos com a direcção do fluxo de ar regulada para baixo durante a operação de arrefecimento ou secagem.
Caso contrário, poderá ocorrer condensação na superfície da alheta do fluxo de ar vertical e causar queda de gotas de água.
- Não desloque a alheta do fluxo de ar vertical manualmente. Utilize sempre o botão FIX.
Se deslocar a alheta manualmente, esta poderá funcionar de forma incorrecta durante a operação.
Se a alheta funcionar de forma incorrecta, desligue o ar condicionado uma vez e volte a ligar.
- Quando o ar condicionado for ligado imediatamente após ter sido desligado, a alheta do fluxo de ar vertical poderá não se movimentar durante cerca de 10 segundos.
- O funcionamento da alheta é limitado quando o controlo de grupo é efectuado.
(consultar página 129)

■ Regule o fluxo de ar horizontal

Preparação

- Agarre na alavanca na alheta do fluxo de ar horizontal e desloque para regular a direcção do fluxo de ar, conforme necessário.
- Pode regular o fluxo de ar nos lados esquerdo e direito da alheta.

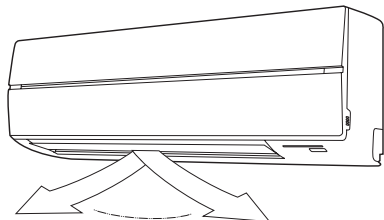

9 SUGESTÕES PARA UMA OPERAÇÃO ECONÓMICA

■ Mantenha a temperatura ambiente a um nível confortável

Limpe os filtros de ar

Os filtros de ar obstruídos dificultam o desempenho do ar condicionado.

Limpe-os uma vez de duas em duas semanas.

Nunca abra portas e janelas para além do necessário

Para manter o ar fresco ou quente, nunca abra portas e janelas mais do que o necessário.

Cortinas da janela

No arrefecimento, feche as cortinas para evitar a luz directa do sol.

No aquecimento, feche as cortinas para manter o calor.

Utilize o temporizador de forma eficaz

Defina o temporizador para o tempo de funcionamento pretendido.

Obtenha uma circulação uniforme do ar ambiente

Regule a direcção do fluxo de ar para uma circulação homogénea do ar ambiente.

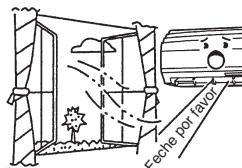
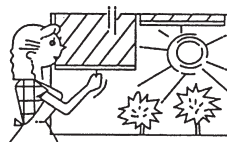
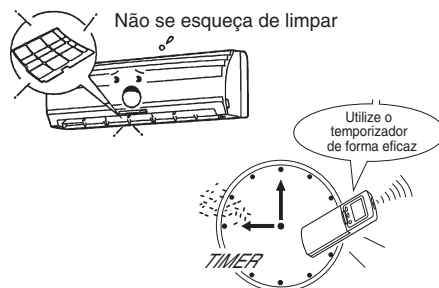
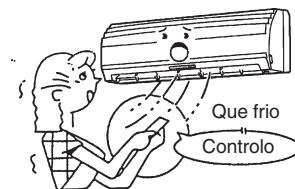

Saída para cima

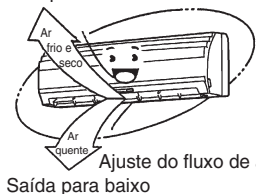

Saída para baixo

10 FUNCIONAMENTO TEMPORÁRIO

■ Funcionamento TEMPORÁRIO

Esta função é utilizada para operar a unidade temporariamente caso coloque no local errado o controlador remoto sem fios ou caso as pilhas estejam gastas.

- Pressione o botão  uma vez (durante um período inferior a 3 segundos) para ligar o ar condicionado.
- A última operação realizada com o controlador remoto sem fios será efectuada. (Quando o controlador remoto sem fios não for utilizado, modelos com a função de comutação automática (arrefecimento/aquecimento) efectuem a operação "A" e aqueles sem a função efectuem a operação de arrefecimento (temperatura definida: 24°C, ventoinha: ALTO).)

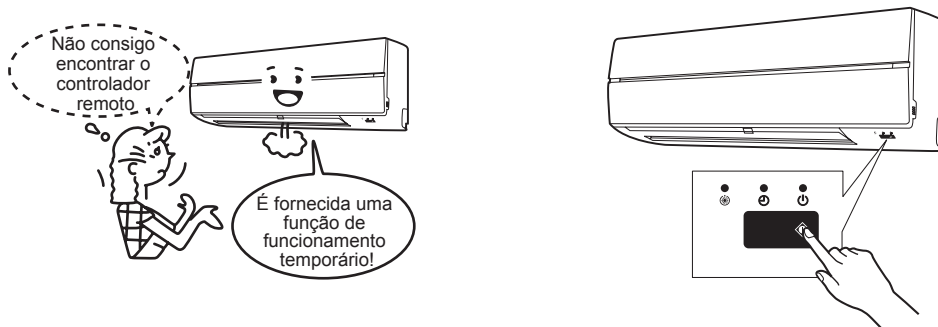

ATENÇÃO

Se pressionar de forma contínua o botão  durante 10 segundos ou mais, a operação forçada de arrefecimento irá iniciar-se. (Isto irá sobrecarregar o ar condicionado. Não efectue isto para fins que não um teste ao funcionamento.) Nesta altura acendem-se todos os indicadores da unidade interior.

11 MANUTENÇÃO

⚠ AVISO

Antes de limpar o ar condicionado, certifique-se de que desliga o disjuntor ou interruptor principal.

■ Limpeza da unidade interior e do controlador remoto

⚠ ATENÇÃO

- Utilize um pano seco para limpar a unidade interior e o controlador remoto.
- Pode utilizar um pano humedecido com água fria na unidade interior caso esteja demasiado suja.
- Nunca utilize um pano molhado no controlador remoto.
- Não utilize produtos de limpeza tratados quimicamente na limpeza, nem deixe esses materiais na unidade durante um longo período de tempo. Poderá danificar ou manchar a superfície da unidade.
- Não utilize benzina, diluente, pó de polir ou outros solventes semelhantes na limpeza. Estes poderão causar fissuras ou deformar a superfície de plástico.

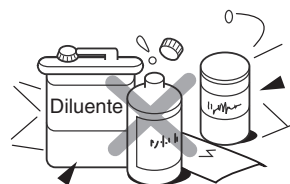

Se não utilizar a unidade durante pelo menos 1 mês

1. Opere o ar condicionado no modo APENAS VENTONHA durante cerca de meio dia para secar o interior da unidade.
2. Desligue o ar condicionado e desligue o interruptor principal.
3. Retire as pilhas do controlador remoto.



Verificação antes da operação

⚠ ATENÇÃO

- Verifique se os filtros de ar estão instalados.
- Verifique se a entrada ou saída de ar da unidade exterior estão bloqueadas.

■ Limpeza do filtro de ar

Limpe os filtros de ar de 2 em 2 semanas. Se os filtros de ar estiverem cobertos de pó, o desempenho do ar condicionado irá deteriorar-se.

Limpe os filtros de ar sempre que possível.

1. Abra a grelha de entrada de ar.
Eleve a grelha de entrada de ar para a posição horizontal.

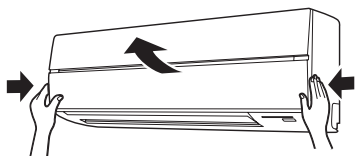

2. Agarre nos manípulos esquerdo e direito do filtro de ar e eleve ligeiramente, em seguida puxe para baixo para retirar do suporte do filtro.

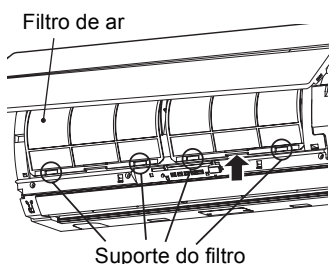

3. Utilize um aspirador para retirar o pó dos filtros ou lave-os com água.
Se lavar os filtros de ar, coloque-os a secar à sombra.

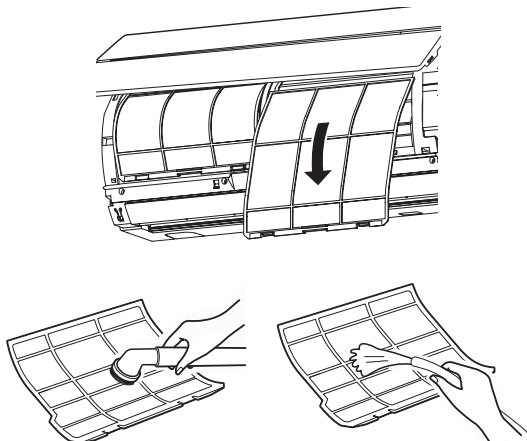

4. Insira a parte superior do filtro de ar confirmando se encaixa os limites direito e esquerdo na unidade interior até assentar firmemente.

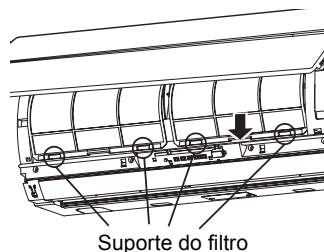
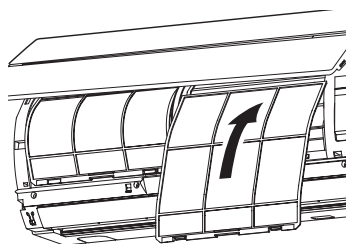

5. Feche a grelha de entrada de ar.

■ Limpar a grelha de entrada de ar

1. Retire a grelha de entrada de ar.
Segure nos dois lados da grelha de entrada de ar e abra para cima.
Desloque o braço central para a esquerda e retire a grelha.

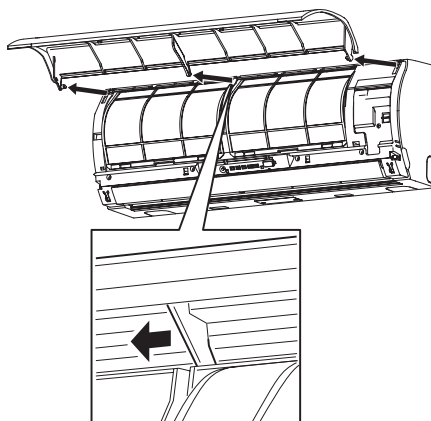

2. Lave com água utilizando uma esponja macia ou uma toalha.
(Não utilize escovas metálicas ou outras escovas duras.)
 - A utilização desses objectos duros causa arranhões na superfície da grelha e o revestimento de metal irá escamar.
 - Se estiver bastante suja, lave a grelha de entrada de ar com um detergente neutro de cozinha e retire-o com água fria.

3. Retire a água da grelha de entrada de ar e seque-a.
4. Coloque os braços direito e esquerdo da grelha de entrada de ar nos eixos, nos dois lados do ar condicionado e empurre completamente e, em seguida, empurre o braço central.

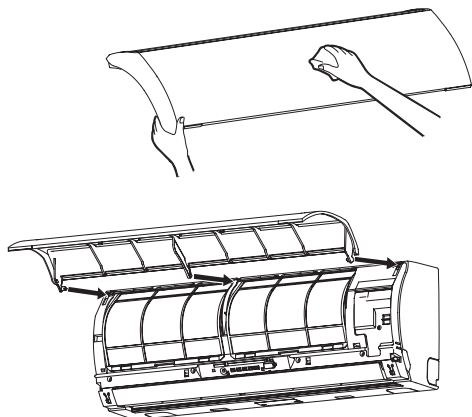

5. Verifique se o braço central foi completamente inserido e feche a grelha de entrada de ar.
 - Pressione as localizações das setas (quatro) na parte inferior da grelha de entrada de ar para se certificar de que a grelha se encontra completamente fechada.

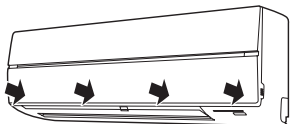

12 PROBLEMAS E CAUSAS

Relativamente aos conteúdos da unidade exterior, combinações, etc., consulte o Manual do utilizador fornecido com a unidade exterior.

ATENÇÃO

Caso ocorra uma das seguintes condições, desligue imediatamente o ar condicionado, o interruptor principal e contacte o seu agente:

- O funcionamento do interruptor é irregular.
- O fusível de corrente principal por vezes apaga-se ou o disjuntor activa-se.
- Caiu um objecto estranho ou água no interior do ar condicionado.
- Observa-se outra condição fora do normal.
- É apresentada uma visualização fora do normal no visor do controlador remoto enquanto utiliza o controlador remoto com fios.

Antes de solicitar a manutenção ou reparação, verifique os seguintes pontos.

▼ Volte a verificar

Não funciona

- O interruptor principal está desligado. (Interior)
- O disjuntor está activado para cortar a alimentação eléctrica.
- O fusível de corrente principal apagou-se.
- Interrupção da corrente eléctrica.
- As pilhas do controlador remoto estão gastas.
- O TIMER ON está definido.
- É enviado um sinal à unidade interior secundária com o controlador remoto. (consultar página 130)
- O funcionamento da unidade interior é limitado pelo controlador remoto com fios que está a controlar outro sistema. (Quando é transmitido um sinal, será ouvido um sinal sonoro de aviso (5 sinais sonoros).)
- Ocorreu um conflito no modo de funcionamento. (Quando existe um conflito no modo de funcionamento, a luz de "⏻ FUNCIONAMENTO" acende-se e as luzes do "⌚ TEMPORIZADOR" e "☀️ Pré-aquecimento/Descongelamento" piscam alternadamente com um sinal sonoro de alarme.) (consultar página 125)



Desempenho de aquecimento ou arrefecimento fraco

- Estão abertas portas ou janelas.
 - O filtro de ar encontra-se obstruído com pó.
 - A alheta não se encontra na posição correcta.
 - A velocidade da ventoinha está definida para baixa.
 - O ar condicionado está definido para o modo QUIET ou  SECAR.
 - A temperatura definida é demasiado elevada. (Na operação de arrefecimento)
 - A temperatura definida é demasiado baixa. (Na operação de aquecimento)
 - (Apenas quando o ar não é arrefecido, mesmo durante a operação de arrefecimento)
- Quando outra unidade interior no mesmo sistema está a executar o modo de aquecimento.



▼ **Não são falhas.**

A parte traseira da unidade interior contém água resultante de condensação.

- As gotas de água de condensação na parte traseira da unidade interior são automaticamente recolhidas e drenadas.

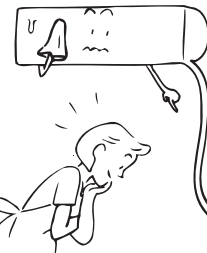

As unidades interior ou exterior fazem um ruído estranho.

- Quando a temperatura muda bruscamente, a unidade interior ou exterior faz ocasionalmente um ruído estranho devido à expansão/contracção das peças ou à alteração do fluxo do refrigerante.



O ar ambiente apresenta mau odor.

Sai um mau odor do ar condicionado.

- Os cheiros que estão impregnados nas paredes, carpetes, mobília, vestuário ou peles acabam por sair.

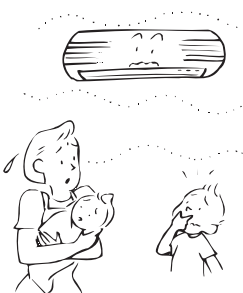

A alheta não funciona no modo FIX ou SWING.

- Os modos FIX e SWING encontram-se limitados sob o controlo de grupo. (consultar página 129)

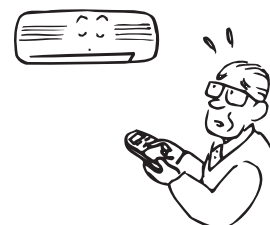

A ventoinha e as alhetas da unidade interior movem-se quando a unidade não é operada.

- Quando a(s) outra(s) unidade(s) interior(es) se encontram em funcionamento dentro do sistema, poderá funcionar temporariamente uma ventoinha da unidade interior desligada.

Hartelijk dank voor uw keuze voor een airconditioner van TOSHIBA.

Lees deze Gebruiksaanwijzing zorgvuldig door voordat u de airconditioner gaat gebruiken.

- Zorg ervoor dat u zowel de "Gebruiksaanwijzing" als de "Installatiehandleiding" van de installateur (of verdeler) krijgt.

Verzoek aan de installateur of de leverancier.

- Leg de inhoud van de Gebruiksaanwijzing duidelijk uit en overhandig de Gebruiksaanwijzing nadien aan de klant.

OPMERKING

Deze handleiding beschrijft de werking van de binneneenheid en van de draadloze afstandsbediening. Voor meer informatie over de bedrade afstandsbediening en de buiteneenheid raadpleegt u de bedieningshandleiding die bij de buiteneenheid werd geleverd. (Bewaar deze handleidingen zorgvuldig.)

TOEPASSING VAN EEN NIEUW KOELMIDDEL

Deze airconditioner is een nieuwe type dat werkt met een nieuw koelmiddel HFC (R410A) in plaats van met het conventionele koelmiddel R22, als bijdrage om de aantasting van de ozonlaag te reduceren.

Inhoud

1	VOORZORGSMATREGELEN VOOR UW VEILIGHEID	146
2	ACCESSOIRES	148
3	BENAMING VAN DE ONDERDELEN	148
4	BENAMING VAN DE ONDERDELEN VAN DE AFSTANDSBEDIENING	150
5	KLOK INSTELLEN	152
6	BEPERKTE WERKING DOOR GROEPSBEDIENING	153
7	AFSTANDSBEDIENING	154
8	GEBRUIK VAN DE AFSTANDSBEDIENING	155
9	TIPS VOOR ECONOMISCH GEBRUIK	162
10	TIJDELIJKE WERKING	163
11	ONDERHOUD	164
12	PROBLEMEN EN OORZAKEN	167

1 VOORZORGSMAATREGELEN VOOR UW VEILIGHEID

GEVAAR

- Probeer het apparaat niet zelf te installeren. Dit apparaat moet worden geïnstalleerd door een gekwalificeerd installateur.
- Probeer het apparaat niet zelf te herstellen. In het apparaat zitten geen componenten die u kunt herstellen.
- Als u de behuizing opent of verwijdert, staat u bloot aan gevaarlijke spanning.
- Zelfs als de voeding uitgeschakeld is, bestaat er gevaar voor een elektrische schok.

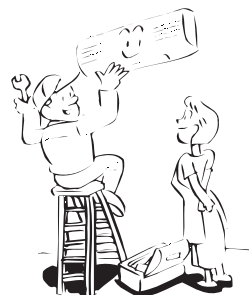

WAARSCHUWING

WAARSCHUWING BIJ DE INSTALLATIE

- Laat de airconditioner installeren door de leverancier of door een winkel die gespecialiseerd is in elektriciteitswerken. Als u de airconditioner niet correct installeert, kunnen er diverse problemen optreden zoals waterlekage, elektrische schokken, brand, enz.
- De airconditioner moet in elk geval worden geaard. Sluit de aardingsdraad niet aan op een gas- of waterleiding, bliksemafleider of aardingsdraad van het telefoonnet. Als de airconditioner niet correct geaard is, kan er een elektrische schok optreden.

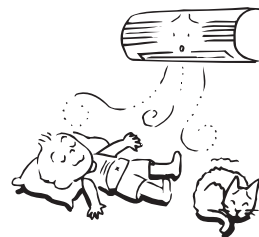

WAARSCHUWING BIJ DE BEDIENING

- Voorkom dat de kamer te sterk wordt afgekoeld of dat het menselijk lichaam te lang blootgesteld wordt aan een koude luchtstroom. Dat is slecht voor de gezondheid.
- Steek uw vinger of een stok niet in de luchtuitlaat of luchtinlaat, zodat u niet gekwetst raakt en de machine niet beschadigd raakt, want in de luchtinlaat en luchtuitlaat zitten ventilatoren die met hoge snelheid draaien.
- Wanneer u iets ongebruikelijks opmerkt aan de airconditioner (brandlucht, slecht koelen, enz.), moet u deze onmiddellijk uitschakelen met zowel de hoofdschakelaar als de stroomonderbreker van de hoofdleiding. Neem vervolgens contact op met de leverancier. Als u de airconditioner blijft gebruiken in het geval van een afwijking kan gevaar voor storingen, elektrische schokken, brand, enz. ontstaan.
- Mors geen water of andere vloeistof op de binneneenheid. Als de eenheid nat is, kan er een elektrische schok ontstaan.

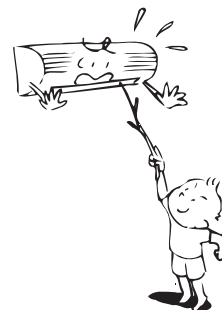

WAARSCHUWING BIJ VERPLAATSEN EN REPARATIES

- Verplaats of herstel het apparaat niet zelf. Omdat er hoogspanningvoerende onderdelen in het apparaat aanwezig zijn, loopt u gevaar voor elektrische schokken wanneer u de behuizing van de hoofdeenheid verwijdert.
- Vraag uw leverancier om de airconditioner te verplaatsen en opnieuw te installeren als hij moet verhuisd worden. Als het toestel ondeskundig geïnstalleerd wordt, kan gevaar voor elektrische schokken of brand ontstaan.



NL

⚠ LET OP

AANDACHTSPUNTEN BIJ DE INSTALLATIE

- Zorg ervoor dat de afvoerslang het water goed afvoert. Wanneer de slang niet goed afvoert kan er gevaar ontstaan voor overstroming en waterschade aan het meubilair.
- Sluit de airconditioner altijd aan op een energiebron die uitsluitend voor dat toestel wordt gebruikt en de juiste spanning heeft. Zoniet kan het apparaat defect raken en kan er brand ontstaan.
- Installeer het apparaat nooit op een plaats waar ontvlambare gassen kunnen vrijkomen.
Als ontvlambare gassen in de buurt van het apparaat komen, kunnen deze brand veroorzaken.

AANDACHTSPUNTEN BIJ DE BEDIENING

- Lees de handleiding en de handleiding die bij de buiteneenheid is geleverd, voordat u de airconditioner gebruikt. In de handleiding vindt u belangrijke informatie voor dagelijks gebruik.
- Gebruik deze airconditioner niet voor speciale doeleinden, zoals het conserveren van voedsel, precisie-instrumenten, kunstobjecten, bij het fokken van dieren, het telen van potplanten, enz.
- Installeer deze airconditioner niet in een speciale ruimte, zoals een schip of een ander voertuig, want hierdoor zou het apparaat minder goed werken.
- Stel potplanten en dieren niet bloot aan de luchtstroom van de airconditioner, want dit heeft een slechte invloed op hun gezondheid en op de kweekresultaten.
- Zorg voor voldoende ventilatie wanneer de airconditioner gebruikt wordt in een ruimte waarin ook een verbrandingsapparaat wordt gebruikt. Door slechte ventilatie ontstaat een zuurstoftekort.
- Zorg voor voldoende ventilatie wanneer de airconditioner wordt gebruikt in een afgesloten ruimte. Door slechte ventilatie ontstaat een zuurstoftekort.
- Raak toetsen nooit aan met natte vingers, omdat daardoor gevaar voor elektrische schokken kan ontstaan.
- Plaats nooit verbrandingsapparatuur in de luchtstroom van de airconditioner, omdat die de verbranding kan hinderen.
- Indien de airconditioner gedurende lange tijd niet zal worden gebruikt, is het veiliger de hoofdschakelaar of stroomonderbreker uit te schakelen. Als het apparaat wordt losgekoppeld van de voeding, is het beschermd tegen bliksem en stroompieken.
- Plaats geen recipiënt met water, zoals een vaas, op het apparaat, want het water kan binnendringen in het apparaat en een elektrische schok veroorzaken wegens de minder goede elektrische isolatie.
- Was het apparaat niet met water. Dit kan een elektrische schok veroorzaken.
- Gebruik geen alcohol, benzine, thinner, ruitreiniger, polijstpoeder, enz. om het apparaat te reinigen, want hierdoor kan de airconditioner minder goed werken of beschadigd raken.
- Als u het apparaat reinigt, dient u altijd eerst de hoofdschakelaar of de stroomverbreker uit te schakelen, zodat u niet gekwetst kunt raken door de draaiende elektrische ventilator in het apparaat. Voor meer informatie over de reinigingsmethode raadpleegt u "Onderhoud".
- Om de airconditioner optimaal te laten functioneren, gebruikt u hem altijd binnen de gebruikstemperaturen die in de handleiding vermeld zijn. Zoniet kan een defect of een waterlek ontstaan in het toestel.

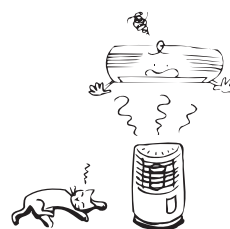
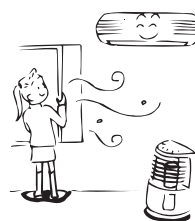
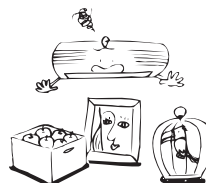

2 ACCESSOIRES

Afstandsbediening

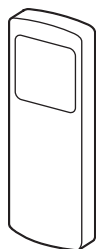

Houder voor afstandsbediening

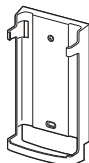

Batterijen (twee)

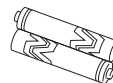

3 BENAMING VAN DE ONDERDELEN

■ Binneneenheid

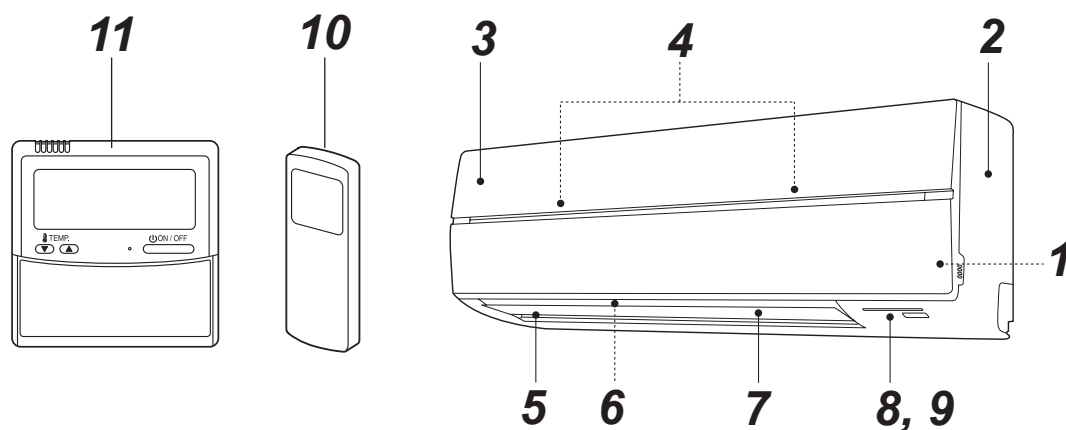

- 1** Kamertemperatuursensor
- 2** Frontpaneel
- 3** Luchtinlaatrooster
- 4** Luchtfilter
- 5** Luchtuitlaat

- 6** Horizontaal ventilatieraam
- 7** Verticaal ventilatieraam
- 8** Displaypaneel
- 9** Infrarood-sigitaalontvanger
- 10** Afstandsbediening (draadloos)
- 11** Afstandsbediening (bedraad, afzonderlijk verkocht)

NL

■ Naam en functie van indicatoren en bedieningselementen op de binneneenheid

Displaypaneel

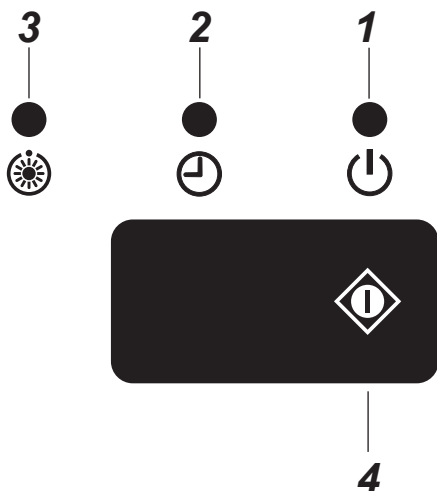

De gebruiksomstandigheden zijn hierna aangegeven.

1 WERKING (groen)

Dit lampje is aan tijdens de werking.

2 TIMER (groen)

Dit lampje is aan als de timer gereserveerd is.

OPMERKING

Als de timer wordt ingesteld met de bedrade afstandsbediening, gaat het lampje TIMER niet aan.

Bij groepsbediening gaat enkel het lampje TIMER op de kopeenheid aan. (zie "6 BEPERKTE WERKING DOOR GROEPSBEDIENING")

3 Voorverwarmen/Ontdooien (oranje)

Dit lampje gaat aan als de stroom wordt ingeschakeld, onmiddellijk na het begin van de verwarmingswerking of tijdens het ontdooien.

⚠ LET OP

• Conflict in de werkingsmodus

Als u AUTOMATISCHE WERKING selecteert in een model zonder automatische omschakeling (koelen/verwarming), of als u VERWARMEN selecteert in een model dat enkel geschikt is om te koelen, geeft de airconditioner een alarmgeluid (piep, piep) wegens een conflict in de werkingsmodus. Wijzig de werkingsmodus met de toets MODE op de draadloze afstandsbediening. Deze conflictaanduiding kan niet worden opgeheven met de bedrade afstandsbediening.

- Als een lokale blokkering ingesteld is door het centrale bedieningssysteem van andere apparatuur, wordt geen signaal ontvangen, ook niet als op de toets op de afstandsbediening wordt gedrukt. Een signaal van de toets START/STOP wordt echter wel aanvaard. (Het alarmgeluid "piep" weerklinkt vijf keer na elkaar.)

4 TIJDELIJKE werking

Als u de draadloze afstandsbediening niet meer terugvindt, als u ze kwijt bent of als de batterijen leeg zijn, drukt u op de toets .

- Druk op de toets  om de airconditioner te starten.
Druk nogmaals op deze toets om de airconditioner te stoppen.

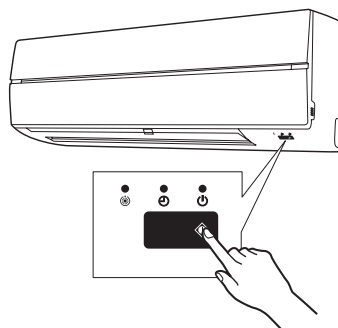

4 BENAMING VAN DE ONDERDELEN VAN DE AFSTANDSBEDIENING

■ Functies van de draadloze afstandsbediening

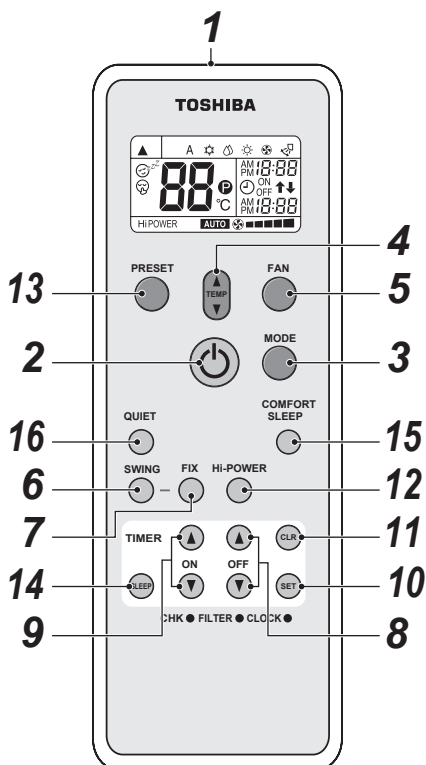

1 Infrarood-signaalzender

Stuurt een signaal naar de binneneenheid.

2 Toets START/STOP

Druk op deze toets om de airconditioner te starten. (U hoort een ontvangstpieptoon.)

Druk nogmaals op deze toets om de airconditioner te stoppen. (U hoort een ontvangstpieptoon.)

Als u geen ontvangstpieptoon van de binneneenheid hoort, drukt u twee keer op de toets.

3 Moduskeuzetoets (MODE)

Druk op deze toets om een modus te selecteren.

Telkens wanneer u op deze toets drukt, wordt een modus gekozen in de volgorde A : Automatisch omschakelen, ☀ : Koelen, 💧 : Drogen, ☀ : Verwarmen, 🌀 : Enkel ventilator en terug naar A. (U hoort een ontvangstpieptoon.)

4 Temperatuurtoets ()

☺ De ingestelde temperatuur wordt verhoogd naar 30°C.

☹ De ingestelde temperatuur wordt verlaagd naar 17°C. (U hoort een ontvangstpieptoon.)

5 Toets ventilatorsnelheid (FAN)

Druk op deze toets om de ventilatorsnelheid te kiezen. Als u AUTO selecteert, wordt de ventilatorsnelheid automatisch geregeld op basis van de kamertemperatuur.

U kunt de gewenste ventilatorsnelheid ook handmatig kiezen uit vijf mogelijke standen.

(LOW ■, LOW+ ■■■, MED ■■■■, MED+ ■■■■■, HIGH ■■■■■■)

(U hoort een ontvangstpieptoon.)

6 Toets automatisch ventilatieraam (SWING)

Druk op deze toets om het ventilatieraam te bewegen. (U hoort een ontvangstpieptoon.)

Druk op de toets SWING om de beweging van het ventilatieraam te stoppen.

(U hoort een ontvangstpieptoon.)

7 Toets ventilatieraam instellen (FIX)

Druk op deze toets om de richting van de luchtstroom aan te passen.

(U hoort een ontvangstpieptoon.) Terwijl u deze toets ingedrukt houdt, weerklinkt de ontvangstpieptoon continu.

8 Toets timer uit (OFF)

Druk op deze toets om de timer UIT te zetten.

9 Toets timer aan (ON)

Druk op deze toets om de timer AAN te zetten.

10 Toets reserveren (SET)

Druk op deze toets om tijdstellingen te reserveren. (U hoort een ontvangstpieptoon.)

11 Toets annuleren (CLR)

Druk op deze toets om timer AAN en timer UIT te annuleren. (U hoort een ontvangstpieptoon.)

12 Toets hoog vermogen (Hi POWER)

Druk op deze toets om met hoog vermogen te werken. Deze functie geldt niet voor groepsbediening.

13 PRESET-toets

Druk op deze toets om de werkingsmodus om te schakelen naar de voorkeurwerkingsmodus die voordien in het geheugen werd opgeslagen. Om de werkingsmodus in het geheugen op te slaan, houdt u deze toets minstens 3 seconden ingedrukt wanneer de voorkeurwerkingsmodus actief is. **P** verschijnt en de werkingsmodus is opgeslagen in het geheugen.

14 SLEEP-toets

Druk op deze toets om de werkingsmodus timer UIT te starten waarmee de kamertemperatuur en de ventilatorsnelheid automatisch worden geregeld.

U kunt de tijd voor timer UIT kiezen uit vier mogelijkheden (1, 3, 5 of 9 uur).

15 COMFORT SLEEP-toets

Druk op deze toets om de werkingsmodus timer UIT te starten waarmee de kamertemperatuur en de ventilatorsnelheid automatisch worden geregeld.

U kunt de tijd voor timer UIT kiezen uit vier mogelijkheden (1, 3, 5 of 9 uur).

Tijdens groepsbediening worden de ingestelde temperatuur en de ventilatorsnelheid niet automatisch aangepast. Enkel de functie timer uit is actief.

16 QUIET-toets

Druk op deze toets om de stille werking te starten.

Druk nogmaals op deze toets om de normale werking te hervatten.

■ Namen en functies van aanduidingen op de draadloze afstandsbediening

Scherm

Alle aanduidingen, met uitzondering van de kloktijd, worden weergegeven door op de toets START/STOP (🔘) te drukken.

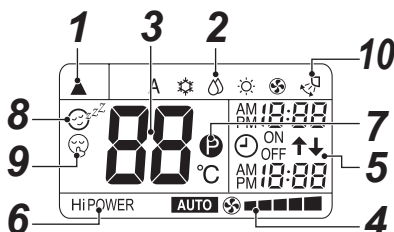

- In de illustratie zijn alle aanduidingen ter verduidelijking weergegeven. Tijdens de werking worden enkel de relevante aanduidingen weergegeven op de afstandsbediening.

1 Transmissiesymbool

Dit transmissiesymbool (▲) geeft aan dat de afstandsbediening signalen doorstuurt naar de binneneenheid.

2 Modusweergave

Geeft de huidige werkingsmodus aan.
(A : Automatisch omschakelen, ❄️ : Koelen, 💧 : Drogen, ☀️ : Verwarmen, 🌀 : Enkel ventilator)

3 Temperatuurweergave

Geeft de temperatuurinstelling aan (17°C tot 30°C). Als u de werkingsmodus instelt op 🌀 : Enkel ventilator, wordt geen temperatuurinstelling weergegeven.

4 weergave FAN-snelheid

Geeft de geselecteerde ventilatorsnelheid aan. AUTO of één van de vijf mogelijke ventilatorsnelheden (LOW ■, LOW+ ■■, MED ■■■, MED+ ■■■■, HIGH ■■■■■) wordt weergegeven.

AUTO verschijnt als de werkingsmodus ingesteld is op 💧 : Drogen.

5 Weergave van TIMER en kloktijd

De ingestelde tijd voor de timerwerking of de kloktijd wordt weergegeven.

De huidige tijd wordt altijd weergegeven, behalve bij TIMER-werking.

6 Hi POWER-scherm

Geef aan wanneer de werking met hoog vermogen start. Druk op de toets Hi POWER om deze werkingsmodus te starten; druk nogmaals op deze toets om de werkingsmodus te stoppen.

7 (P) (PRESET) scherm

Geeft aan dat de voorkeurwerkingsmodus in het geheugen wordt opgeslagen of in het geheugen opgeslagen is.

Deze aanduiding verschijnt ook als de in het geheugen opgeslagen voorkeurwerking wordt weergegeven.

8 (COMFORT SLEEP) scherm

Wordt weergegeven tijdens de werkingsmodus timer UIT, waarmee de kamertemperatuur en de ventilatorsnelheid automatisch worden aangepast. Telkens wanneer u op de toets COMFORT SLEEP drukt, verandert de aanduiding achtereenvolgens in 1 h, 3 h, 5 h en 9 h.

9 (QUIET) scherm

Wordt weergegeven tijdens de stille werking.

10 Bewegingsaanduiding

Wordt weergegeven tijdens de bewegingswerking, waarbij het horizontale ventilatieraam automatisch omhoog en omlaag gaat.

OPMERKING

Als zowel de bedrade afstandsbediening als de draadloze afstandsbediening worden gebruikt, kan de aanduiding op het scherm van de draadloze afstandsbediening in bepaalde gevallen afwijken van de effectieve werkingsmodus.

■ Voorbereiding en controle voor het gebruik

1. Batterijen plaatsen

- Verwijder het batterijdeksel.
- Plaats 2 nieuwe batterijen (R03 [AAA]) en hou rekening met de aanduidingen (+) en (-).

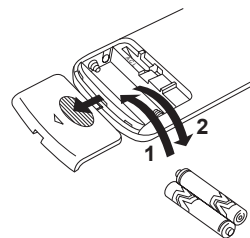

2. Batterijen verwijderen

- Verwijder het batterijdeksel.
- Verwijder de 2 gebruikte batterijen.

Batterijen

- Als u de batterijen vervangt, dient u twee nieuwe batterijen (R03 [AAA]) te gebruiken.
- Bij normaal gebruik gaan de batterijen ongeveer één jaar mee.
- Vervang de batterijen als de binneneenheid geen ontvangstpiepton geeft of als de airconditioner niet kan worden bediend met de afstandsbediening.
- Om storingen ten gevolge van batterijlekkers te vermijden, dient u de batterijen uit de afstandsbediening te halen als u de afstandsbediening gedurende meer dan één maand niet wenst te gebruiken.
- Gooi de gebruikte batterijen weg overeenkomstig de lokale voorschriften.

5 KLOK INSTELLEN

De klok instellen

Voor u de airconditioner voor het eerst gebruikt, dient u de klok van de afstandsbediening als volgt in te stellen. Het klokpaneel op de afstandsbediening geeft de tijd altijd aan, ongeacht of de airconditioner op dat ogenblik al dan niet wordt gebruikt.

■ Eerste instelling

Als de batterijen in de afstandsbediening worden geplaatst, geeft het klokpaneel AM 0:00 knipperend weer.

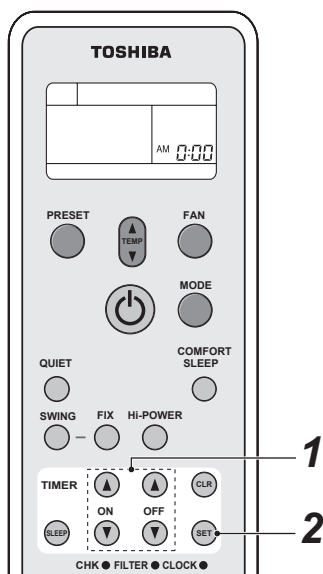

- 1 Toets TIMER**  **of**  **of**  **of**  om de huidige tijd in te stellen.
Telkens wanneer u op de toets TIMER drukt, verandert de tijd in stappen van één minuut. Als u de toets TIMER continu ingedrukt houdt, verandert de tijd in stappen van tien minuten.
- 2 Toets SET** .
Druk op de toets SET .
De huidige tijd wordt weergegeven en de klok begint te lopen.

■ Kloktijd aanpassen

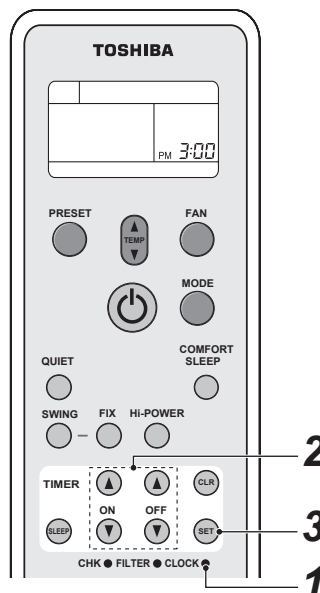

- 1 Toets CLOCK**
Druk met de punt van een potlood op CLOCK ●
De weergegeven kloktijd knippert.
- 2 Toets TIMER**  **of**  **of**  om de huidige tijd in te stellen.
Telkens wanneer u op de toets TIMER drukt, verandert de tijd in stappen van één minuut. Als u de toets TIMER continu ingedrukt houdt, verandert de tijd in stappen van tien minuten.
- 3 Toets SET** .
Druk op de toets SET .
De huidige tijd wordt weergegeven en de klok begint te lopen.

6 BEPERKTE WERKING DOOR GROEPSBEDIENING

OPMERKING

Groepsbediening: Airconditioners in meer dan één systeem tegelijk gebruiken.

Kopbinneneenheid: De representatieve eenheid tijdens groepsbediening. Ontvangt commando's van de bedrade afstandsbediening en stuurt de commando's door naar de volgeenheden.

(De kopbinneneenheid is de binneneenheid die het START/STOP-signaal van de draadloze afstandsbediening ontvangt.)

Volgbinneneenheid: Andere binneneenheden dan de kopeenheid worden volgeenheid genoemd.

Een bedrade afstandsbediening (afzonderlijk verkrijgbaar) is vereist voor de groepsbediening.

▼ Voorbeeld van groepcombinatie

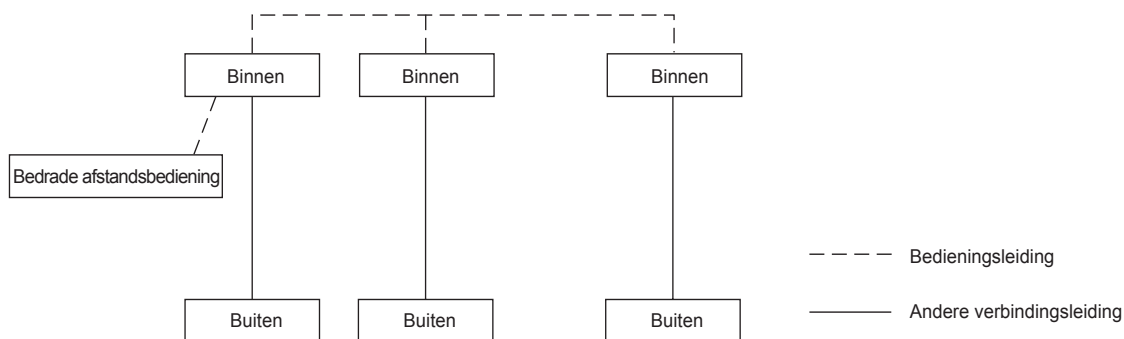

⚠ LET OP

Als de binneneenheid in groepsbediening wordt gebruikt,

1. Is de werkingsmodus Hi POWER niet mogelijk.

Als Hi POWER wordt doorgestuurd door de draadloze afstandsbediening, hoort u het ontvangstgeluid van de binneneenheid en wijzigt ook de aanduiding op de draadloze afstandsbediening. De binneneenheid werkt echter niet in de modus Hi POWER. U kunt de aanduiding op de draadloze afstandsbediening actualiseren door op de toets Hi POWER te drukken.

2. COMFORT SLEEP

Als COMFORT SLEEP wordt doorgestuurd vanuit de draadloze afstandsbediening, hoort u het ontvangstgeluid van de binneneenheid en is de aanduiding op de draadloze afstandsbediening ook gewijzigd overeenkomstig de werkmodus Hi POWER. De ingestelde temperatuur en ventilatorsnelheid worden echter niet automatisch aangepast. Enkel de functie timer uit is actief.

3. Andere eenheden dan de kopeenheid kunnen niet worden bediend met de afstandsbediening en in TIJDELIJKE werking.

Als de airconditioner met de draadloze afstandsbediening wordt gebruikt, moet de informatie naar de kopeenheid worden gestuurd.

De kop- en volgbinneneenheden worden tijdens de installatie gedefinieerd door middel van een adresinstelling. De volgeenheid ontvangt geen signalen van de draadloze afstandsbediening.

De airconditioner werkt niet, zelfs niet als de toets  op de volgeenheid wordt ingedrukt.

(Bepaalde volgeenheden kunnen SWING en FIX ontvangen, maar deze werkingsmodi worden enkel uitgevoerd op de eenheid die het signaal ontvangt.)

(Als de draadloze afstandsbediening wordt gebruikt, ontvangt enkel de kopeenheid het signaal SWING. Als het signaal SWING wordt uitgestuurd naar de volgeenheid, hoort u het geluidssignaal waarmee het ontvangstsignaal wordt geweigerd (3 pieptonen); de volgeenheid ontvangt het signaal niet.

Voor de werkingsmodus FIX voeren de kop- en volgeenheid de werking op zichzelf uit.

Als de bedrade afstandsbediening wordt gebruikt, kan de richting van de luchtstroom op elke eenheid worden gewijzigd door de binneneenheid te selecteren.)

4. Het lampje TIMER gaat enkel aan op de kopeenheid.

Als de timer werd ingesteld met de bedrade afstandsbediening, brandt het lampje TIMER ook niet op de kopeenheid.

7 AFSTANDSBEDIENING

⚠ LET OP

- De airconditioner werkt niet als gordijnen, deuren of andere voorwerpen de signalen tussen de afstandsbediening en de binneneenheid blokkeren.
- Zorg ervoor dat er geen vloeistof in de afstandsbediening terechtkomt. Stel de afstandsbediening niet bloot aan direct zonlicht of warmte.
- Als de infrarood-signaalontvanger op de binneneenheid blootstaat aan direct zonlicht, werkt de airconditioner eventueel niet goed. Gebruik gordijnen om te voorkomen dat het zonlicht op de ontvanger valt.
- Als in de kamer waar de airconditioner wordt gebruikt, fluorescentielampen met elektronische starters worden gebruikt, worden de signalen eventueel niet goed ontvangen. Als u dergelijke fluorescentielampen wenst te gebruiken, dient u contact op te nemen met uw leverancier.
- Als andere elektrische toestellen de afstandsbediening beïnvloeden, dient u deze toestellen te verplaatsen of contact op te nemen met uw leverancier.

■ Plaats van de afstandsbediening

- Hou de afstandsbediening zo, dat de signalen van de afstandsbediening bij de ontvanger op de binneneenheid kunnen komen (een afstand van 7 m is toegestaan).
- Als u de timermodus selecteert, stuurt de afstandsbediening op het ingestelde tijdstip automatisch een signaal naar de binneneenheid. Als de afstandsbediening op een plaats ligt waar de goede signaaloverdracht gehinderd wordt, kan er een tijdvertraging tot 15 minuten optreden.

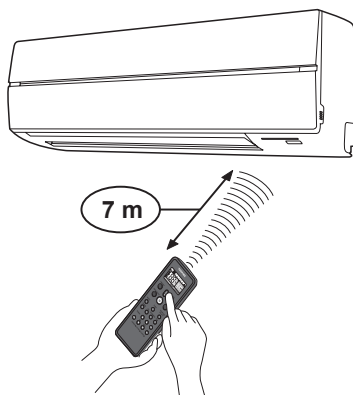

■ Houder voor afstandsbediening

Houder voor de afstandsbediening installeren

- Voor u de houder voor de afstandsbediening op de muur of op een zuil installeert, dient u na te gaan of de signalen van de afstandsbediening goed aankomen op de binneneenheid.

Afstandsbediening plaatsen en verwijderen

- Om de afstandsbediening te plaatsen, houdt u ze parallel met de houder en duwt u ze volledig in. Om de afstandsbediening uit te nemen, schuift u de afstandsbediening omhoog uit de houder.

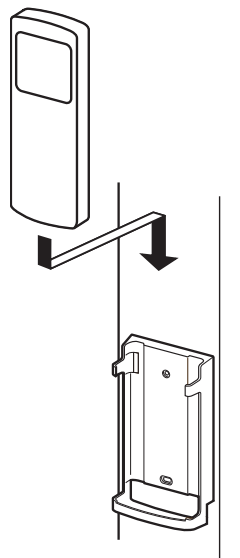

8 GEBRUIK VAN DE AFSTANDSBEDIENING

■ Werkmodus koelen/verwarmen/ enkel ventilator

Start

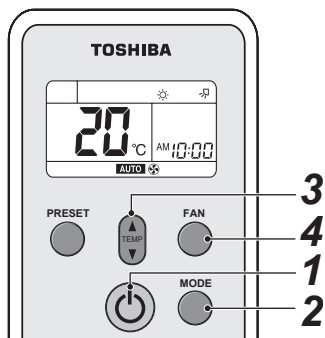

- 1 Toets START/STOP (⏻)**
Druk op deze toets om de airconditioner te starten.
- 2 Moduskeuzetoets (MODE)**
Selecteer koelen ❄️, verwarmen ☀️ of enkel ventileren 🌀.
- 3 Temperatuurtoets (TEMP)**
Stel de gewenste temperatuur in.
Als de airconditioner in de modus ENKEL VENTILATOR werkt, wordt de temperatuur niet weergegeven.
- 4 Toets ventilatorsnelheid (FAN)**
Selecteer één van de mogelijkheden **AUTO**
LOW ■, LOW⁺ ■■■, MED ■■■■, MED⁺ ■■■■■, HIGH ■■■■■■.

- Het lampje WERKING (🟢) op het displaypaneel van de binneneenheid gaat aan. De werking start na ongeveer 3 minuten. (Als u de modus ENKEL VENTILATOR selecteert, start de eenheid onmiddellijk.)
- De 🌀 : In de modus Enkel ventilator wordt de temperatuur niet geregeld.
- De ventilatorsnelheid **AUTO** is dezelfde als HIGH ■■■■■■.
Om deze modus te selecteren, dient u dus enkel de stappen **1**, **2** en **4** uit te voeren.

Stop

Toets START/STOP (⏻)

Druk nogmaals op deze toets om de airconditioner te stoppen.

OPMERKING

Als de binneneenheid samen wordt gebruikt met een buiteneenheid van een model dat enkel geschikt is om te koelen, verschijnt ❄️ op de afstandsbediening, maar de verwarmingswerking is uitgeschakeld.

■ Drogen

Start

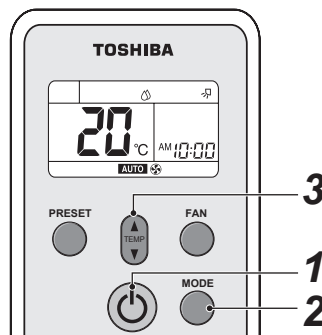

- 1 Toets START/STOP (⏻)**
Druk op deze toets om de airconditioner te starten.
- 2 Moduskeuzetoets (MODE)**
Selecteer DROGEN 💧.
- 3 Temperatuurtoets (TEMP)**
Stel de gewenste temperatuur in.

- De aanduiding voor de ventilatorsnelheid geeft **AUTO** aan.
- Het lampje WERKING (🟢) op het displaypaneel van de binneneenheid gaat aan en de werking start na ongeveer 3 minuten.

Stop

Toets START/STOP (⏻)

Druk nogmaals op deze toets om de airconditioner te stoppen.

■ Automatische werking (automatisch omschakelen)

Deze functie kan enkel worden gebruikt in combinatie met een buiteneenheid van een model met warmterecuperatie. Als deze functie wordt gebruikt met een ander model buiteneenheid, verschijnt "A" (Auto) op de afstandsbediening, maar de automatische werking is uitgeschakeld.

Start

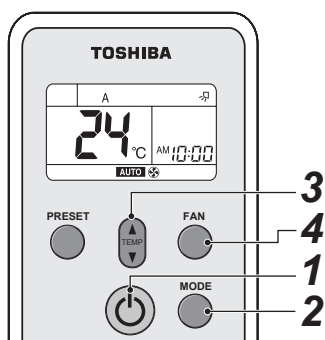

- 1 Toets START/STOP (⏻)**
Druk op deze toets om de airconditioner te starten.
- 2 Moduskeuzetoets (MODE)**
Selecteer A.
- 3 Temperatuertoets (⬆️/⬆️)**
Stel de gewenste temperatuur in.
- 4 Toets ventilatorsnelheid (FAN)**
Selecteer één van de mogelijkheden **AUTO**
LOW ■, LOW+ ■■, MED ■■■, MED+ ■■■■, HIGH ■■■■■.

- Het lampje WERKING (⏻) (groen) op het displaypaneel van de binneneenheid gaat aan. De werkingsmodus wordt geselecteerd naargelang de kamertemperatuur en het toestel begint na ongeveer 3 minuten te werken.
- Indien u modus "A" ongemakkelijk vindt, kunt u ook handmatig de gewenste instellingen bepalen.

Stop

Toets START/STOP (⏻)

Druk nogmaals op deze toets om de airconditioner te stoppen.

■ De timer gebruiken

Gebruik de bedrade afstandsbediening voor de timerinstelling als deze ook wordt gebruikt.

Timer AAN en timer UIT

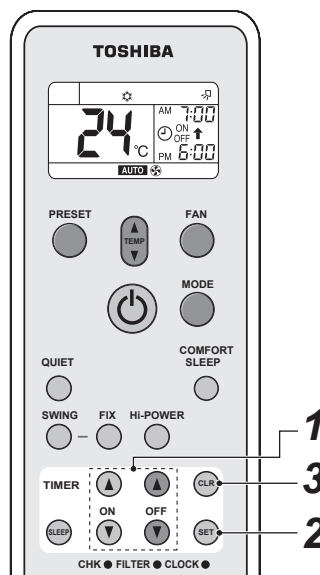

TIMER instellen

- 1 Toets ON/OFF TIMER (⏻/⏻)**
Druk op de gewenste toetsen ON of OFF TIMER.
 - De vorige timerinstelling wordt weergegeven en knippert samen met de aanduiding timer ON/OFF. Stel de timer in op de gewenste tijd. Telkens wanneer u op de toets TIMER drukt, verandert de tijd in stappen van tien minuten. Als u de toets TIMER ingedrukt houdt, verandert de tijd continu in stappen van één uur.
- 2 Toets SET (SET)**
Druk op de toets SET (SET) om de timer in te stellen. De tijd van de timer wordt aangegeven en de timer start.

TIMER annuleren

- 3 Toets CLR (CLR)**
Druk op de toets CLR (CLR) om de timerinstelling te annuleren.

⚠️ LET OP

- Als u de timermodus selecteert, stuurt de afstandsbediening het timersignaal op het ingestelde tijdstip automatisch naar de binneneenheid. Bewaar de afstandsbediening daarom altijd op een plaats waar het signaal goed naar de binneneenheid kan worden gestuurd. Anders kan er een tijdsvertraging van 15 minuten optreden.
- Als u niet binnen de 30 seconden na het instellen van de tijd op de toets SET (SET) drukt, wordt de instelling geannuleerd.

Als u de timerwerking heeft geselecteerd, worden de instellingen opgeslagen in de afstandsbediening.

De airconditioner begint dus in dezelfde omstandigheden te werken alsof u gewoon op de toets ON/OFF op de afstandsbediening zou drukken.

Als de klokweergave knippert, kunt u de timer niet instellen.

Volg de instructies in de paragraaf "DE KLOK INSTELLEN" en stel de timer vervolgens in.

Gecombineerde timer (timer AAN en timer UIT tegelijk instellen)

Timer UIT → Timer AAN (Werking → Stop → Werking)

Deze functie is handig als u de airconditioner wenst te stoppen als u naar bed gaat, en de airconditioner's morgens opnieuw wenst te starten als u opstaat of weer thuis komt.

Voorbeeld:

De airconditioner stoppen en de volgende morgen opnieuw starten.

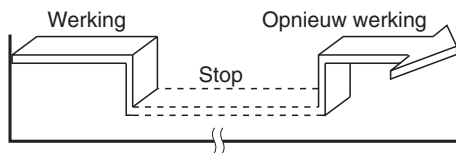

▼ Gecombineerde TIMER instellen

1. Druk op de toets OFF TIMER om de timer UIT in te stellen.
2. Druk op de toets ON TIMER om de timer AAN in te stellen.
3. Druk op de toets SET .

Timer AAN → Timer UIT (Stop → Werking → Stop)

U kunt deze instelling gebruiken om de airconditioner te starten als u wakker wordt en hem te stoppen als u het huis verlaat.

Voorbeeld:

De airconditioner de volgende morgen starten en stoppen.

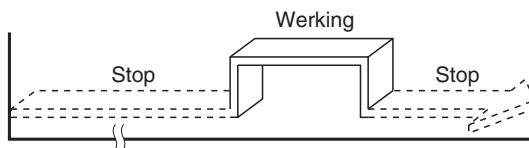

▼ Gecombineerde TIMER instellen

1. Druk op de toets ON TIMER om de timer AAN in te stellen.
2. Druk op de toets OFF TIMER om de timer UIT in te stellen.
3. Druk op de toets SET .

- De timerfunctie AAN of UIT die zich het dichtst bij de huidige tijd bevindt, wordt eerst geactiveerd.
- Als dezelfde tijd werd ingesteld voor timer AAN en timer UIT, wordt geen timerwerking uitgevoerd.

De airconditioner kan ook stoppen met werken.

Gecombineerde dagelijkse timer (timer AAN en timer UIT tegelijk instellen en elke dag activeren)

Deze functie is interessant als u de gecombineerde timer elke dag op hetzelfde tijdstip wenst te gebruiken.

▼ Gecombineerde TIMER instellen

1. Druk op de toets ON TIMER om de timer AAN in te stellen.
2. Druk op de toets OFF TIMER om de timer UIT in te stellen.
3. Druk op de toets SET .
4. Na stap 3 knippert een pijl (↑ of ↓) gedurende ongeveer 3 seconden. Tijdens het knipperen drukt u op de toets SET .

- Zolang de dagelijkse timer activeert, worden beide pijlen (↑, ↓) weergegeven.

De timerwerking uitschakelen

Druk op de toets CLR .

Klokweergave

Tijdens de TIMER-werking (timer AAN-UIT, UIT-AAN, UIT) verdwijnt de klok van het display om de insteltijd weer te geven. Als u de huidige tijd wenst te zien, drukt u kort op de toets SET, waarna de huidige tijd gedurende ongeveer 3 seconden wordt weergegeven.

■ Werking met hoog vermogen

Hoog vermogen (Hi POWER)

- De modus Hi POWER (hoog vermogen) regelt automatisch de kamertemperatuur, de luchtstroom en de werkingsmodus, zodat de kamer in de zomer snel wordt afgekoeld en in de winter snel wordt opgewarmd.

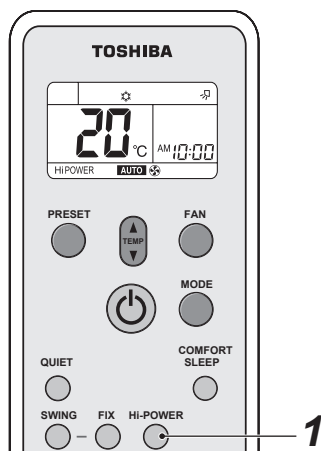

Modus Hi POWER instellen

1 Hi POWER-toets

Druk op de toets Hi POWER nadat u de werkingsmodus heeft gestart. De aanduiding "Hi POWER" verschijnt tegelijk op de afstandsbediening.

Modus Hi POWER annuleren

1 Hi POWER-toets

Druk nogmaals op de toets Hi POWER. De aanduiding "Hi POWER" verdwijnt tegelijk van de afstandsbediening.

⚠ LET OP

- De modus Hi POWER kan niet worden geactiveerd in de werkingsmodus DROGEN of ENKEL VENTILATOR en als de werkingsmodus TIMER AAN gereserveerd is.
- De modus Hi POWER is niet beschikbaar voor groepsbediening. Als Hi POWER naar de kopbinneneenheid wordt doorgestuurd, hoort u het ontvangstgeluid, maar de modus Hi POWER wordt niet uitgevoerd. Annuleer de modus Hi POWER.

■ Stille werking

- De modus QUIET zorgt voor een stille werking, want de ventilatorsnelheid wordt automatisch ingesteld op de laagste snelheid.

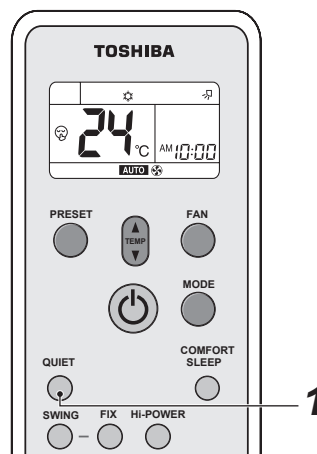

Modus QUIET instellen

1 QUIET-toets

Druk op de toets QUIET nadat u de werkingsmodus heeft gestart. De aanduiding verschijnt tegelijk.

Modus QUIET annuleren

1 QUIET-toets

Druk nogmaals op de toets QUIET. Tegelijk verdwijnt de aanduiding van de afstandsbediening.

⚠ LET OP

De modus QUIET kan niet worden geactiveerd in de werkingsmodus DROGEN.

OPMERKING

In bepaalde omstandigheden kan de stille werkingsmodus onvoldoende koeling of verwarming leveren.

■ Voorgeprogrammeerde werking

Stel uw voorkeurwerkingsmodus in voor later gebruik.

De instelling wordt onthouden zodat ze later opnieuw kan worden gebruikt (behalve de richting van de luchtstroom).

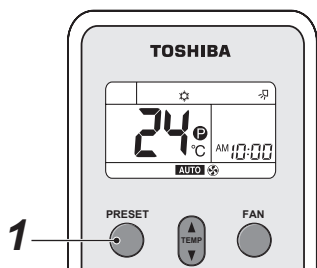

Selecteer uw voorkeurwerkingsmodus.

- 1 Druk gedurende 3 seconden op de toets PRESET om de instelling op te slaan in het geheugen.**

De aanduiding **P** verschijnt.

Als u de volgende keer op deze toets drukt, wordt de in het geheugen opgeslagen werkingsmodus actief.

■ Werkingsmodus comfortabel slapen

De modus COMFORT SLEEP is een werkingsmodus timer UIT met automatische regeling van de temperatuur en de ventilatorsnelheid.

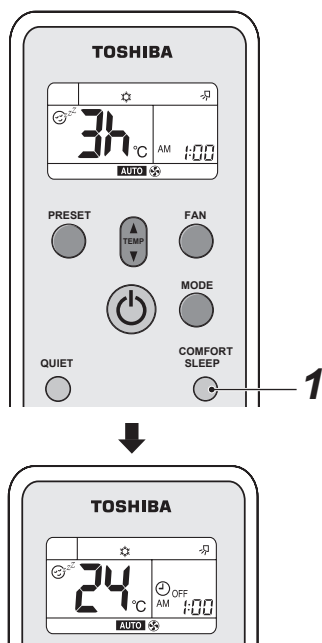

- 1 Druk op de toets COMFORT SLEEP.**

Selecteer 1, 3, 5 of 9 uren voor de werkingsmodus Timer UIT.

⚠ LET OP

De modus COMFORT SLEEP is niet ingeschakeld in de werkingsmodus DROGEN of ENKEL VENTILATOR.

OPMERKING

- Voor de koelfunctie wordt de ingestelde temperatuur automatisch gedurende 2 uur verhoogd met 1 graad/uur (maximale toename van 2 graden).
Voor de verwarmingsfunctie wordt de ingestelde temperatuur verlaagd.
- Tijdens groepsbediening worden de ingestelde temperatuur en de ventilatorsnelheid niet automatisch aangepast. Enkel de functie timer uit is actief.

■ Werkingsmodus sluimertimer

De werkingsmodus sluimertimer (Timer UIT) starten.

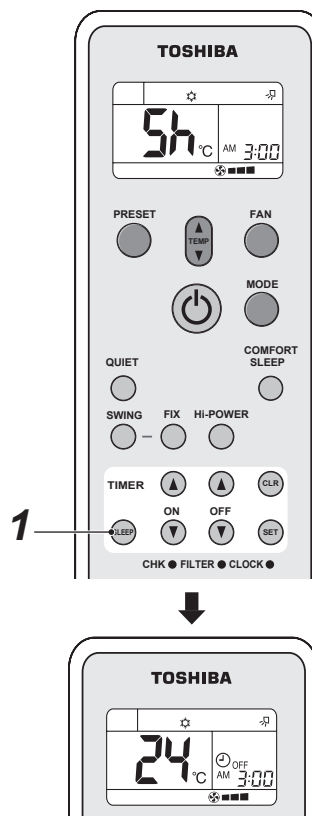

- 1 Druk op de toets SLEEP.**

Selecteer 1, 3, 5 of 9 uren voor de werkingsmodus Timer UIT.

■ Instellen van de uitblaasrichting

- Stel de uitblaasrichting goed in. Als u dit niet doet, vermindert het comfort en is de kamertemperatuur niet gelijkmatig verdeeld over de ruimte.
- Regel de verticale luchtstroom met behulp van de afstandsbediening.
- Regel de horizontale luchtstroom handmatig.

De verticale luchtstroom aanpassen

De airconditioner past automatisch de verticale richting van de luchtstroom aan overeenkomstig de werkomstandigheden als de modus AUTO of A geselecteerd is.

De gewenste uitblaasrichting instellen

Voer deze functie uit terwijl de airconditioner in werking is.

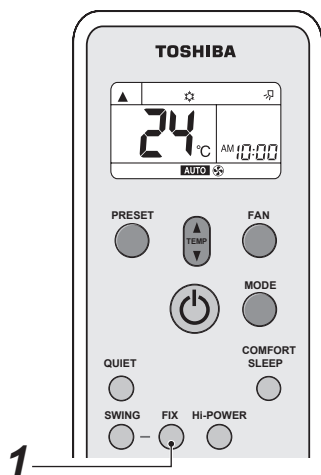
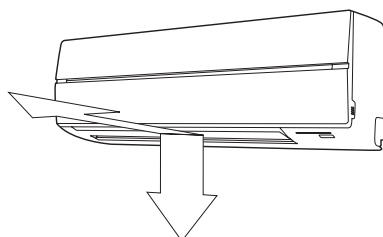

1 FIX-toets

Druk kort of lang op de toets FIX op de afstandsbediening om het ventilatieraam in de gewenste richting te bewegen.

- In de volgende bewerkingen wordt de verticale luchtstroom automatisch ingesteld in de richting waarin u het ventilatieraam heeft geplaatst met de toets FIX.

OPMERKING

De werkingshoek van het verticale ventilatieraam is verschillend tijdens koelen, drogen en verwarmen.

Het ventilatieraam automatisch bewegen

Voer deze functie uit terwijl de airconditioner in werking is.

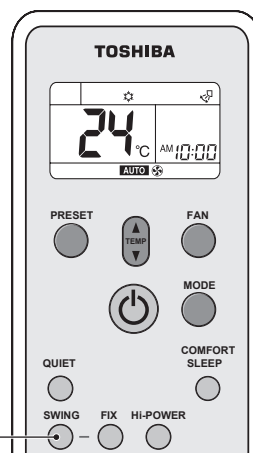
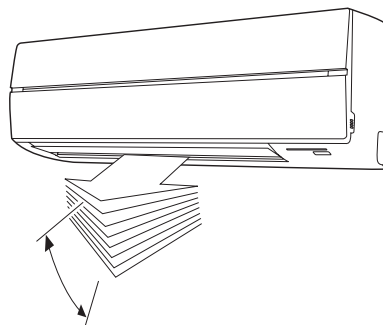

1 SWING-toets

Druk op de toets SWING op de afstandsbediening.

- Om de functie te stoppen, drukt u op de toets SWING.

LET OP

- De toetsen FIX en SWING zijn niet beschikbaar als de airconditioner niet in werking is (ook niet als de modus timer AAN ingesteld is).
- Gebruik de airconditioner niet gedurende lange tijd met de uitblaasrichting omlaag tijdens koelen of drogen.
Hierdoor zou er zich namelijk condens kunnen vormen op het oppervlak van het verticale ventilatieraam, waardoor er dauw kan druppelen.
- Verplaats het verticale ventilatieraam niet met de hand. Gebruik altijd de toets FIX.
Als u het ventilatieraam met de hand verplaatst, kan de werking gestoord zijn.
Als het ventilatieraam niet goed werkt, stopt u de airconditioner en start u hem opnieuw.
- Als u de airconditioner start nadat hij net werd gestopt, is het mogelijk dat het verticale ventilatieraam gedurende ongeveer 10 seconden niet beweegt.
- De beweging van het ventilatieraam is beperkt als u groepsbediening gebruikt.
(zie pagina 153)

■ De horizontale luchtstroom instellen

Vorbereiding

- Neem de hendel van het horizontale ventilatieraam vast en verplaats hem om de gewenste uitblaasrichting in te stellen.
- U kunt de luchtstroom instellen aan de linker- en rechterzijde van het ventilatieraam.

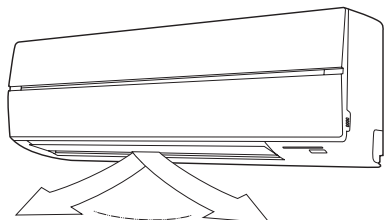

9 TIPS VOOR ECONOMISCH GEBRUIK

■ Zorg ervoor dat de kamertemperatuur aangenaam blijft

Reinig de luchtfilters

Verstopte luchtfilters verhinderen de werking van de airconditioner.

Reinig ze om de twee weken.

Open deuren en vensters niet vaker dan noodzakelijk is

Om de koele of warme lucht in de kamer te houden, mogen deuren en ramen niet vaker geopend worden dan noodzakelijk is.

Gordijnen

Sluit tijdens het koelen de gordijnen om direct zonlicht te vermijden.

Sluit tijdens het verwarmen de gordijnen om de warmte binnen te houden.

Gebruik de timer op de juiste wijze

Stel de timer in voor de gewenste werkingstijd.

Maak een gelijkmatige circulatie van lucht in de kamer mogelijk

Regel de uitblaasrichting voor een gelijkmatige circulatie van de kamerlucht.

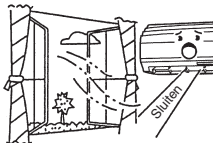
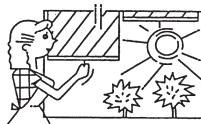
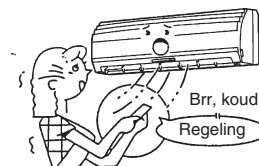

Blaast omhoog

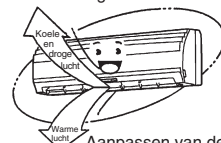

Aanpassen van de uitblaasrichting
Blaast omlaag

10 TIJDELIJKE WERKING

■ TIJDELIJKE werking

Met deze functie kan de airconditioner tijdelijk worden bediend als u de draadloze afstandsbediening niet meer vindt of als de batterijen leeg zijn.

- Druk één keer (minder dan 3 seconden) op de toets  om de airconditioner te starten.
- De laatste werkingsmodus die met de draadloze afstandsbediening werd ingesteld, wordt uitgevoerd. (Als de draadloze afstandsbediening niet wordt gebruikt, voeren modellen met automatische omschakeling (koelen/verwarmen) de werkingsmodus "A" uit; modellen zonder automatische omschakeling voeren de werkingsmodus koelen uit (ingestelde temperatuur: 24°C, ventilator: HIGH).)

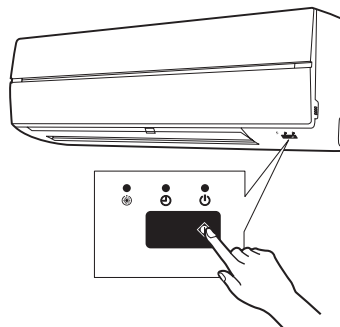
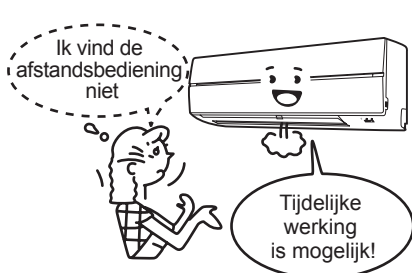

LET OP

Als u de toets  gedurende meer dan 10 seconden ingedrukt houdt, start de geforceerde koeling. (Dit belast de airconditioner. Gebruik deze functie enkel voor testdoeleinden.) Gedurende die tijd zijn alle aanduidingen op de binneneenheid aan.

11 ONDERHOUD

⚠ WAARSCHUWING

Voor u de airconditioner reinigt, dient u de stroomverbreker of de hoofdschakelaar uit te schakelen.

■ Binneneenheid en afstandsbediening reinigen

⚠ LET OP

- Gebruik een droge doek om de binneneenheid en de afstandsbediening schoon te wrijven.
- Als de binneneenheid erg vuil is, kunt u een doek gebruiken die met koud water vochtig is gemaakt.
- Maak de afstandsbediening nooit schoon met een vochtige doek.
- Gebruik geen met chemicaliën behandelde stofdoek en laat deze ook niet gedurende langere tijd op het toestel liggen. Het oppervlak van het toestel kan erdoor beschadigd raken of verkleuren.
- Gebruik bij het reinigen geen benzine, thinner, polijstpoeder of vergelijkbare oplosmiddelen.
Het plastic oppervlak kan erdoor barsten of vervormen.

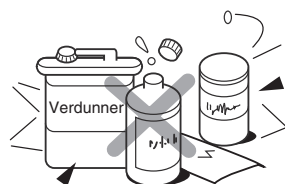

Als u het toestel gedurende minstens 1 maand niet wenst te gebruiken

1. Laat de airconditioner ongeveer een halve dag in de werkingsmodus ENKEL VENTILATOR werken om de binnenzijde van het toestel te drogen.
2. Stop de airconditioner en schakel de hoofdschakelaar uit.
3. Haal de batterijen uit de afstandsbediening.

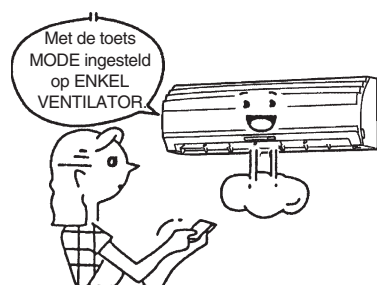

Aandachtspunten voor gebruik

⚠ LET OP

- Controleer of de luchtfilters geplaatst zijn.
- Controleer of de luchtuitlaat of -inlaat van de buiteneenheid niet geblokkeerd is.

■ De luchtfilter reinigen

Reinig de luchtfilters om de 2 weken.

Als de luchtfilters bedekt zijn met stof, werkt de airconditioner minder goed.

Reinig de luchtfilters zo vaak mogelijk.

1. Open het luchtinlaatrooster.

Breng het luchtinlaatrooster omhoog naar de horizontale stand.

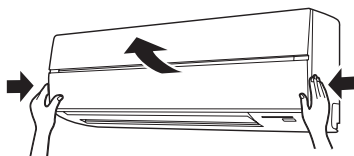

2. Neem de linker en rechter handgrepen van de luchtfilter vast en til hem een beetje op; trek de filter dan omlaag uit de filterhouder.

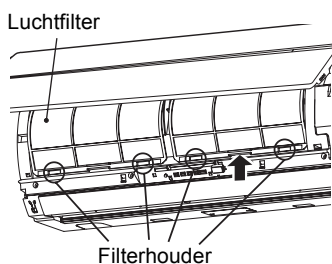

3. Gebruik een stofzuiger om het stof van de filters te verwijderen of was ze met water.
Als u de luchtfilters wast, dient u ze in de schaduw te laten drogen.

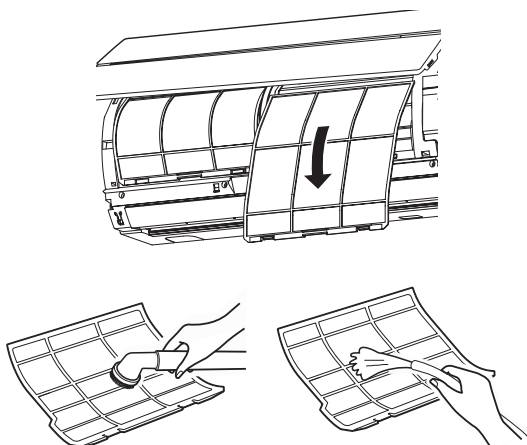

4. Plaats het bovenste gedeelte van de luchtfilter goed tegen de linker en rechter randen van de binneneenheid, tot de luchtfilter goed op zijn plaats zit.

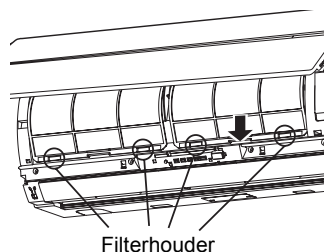
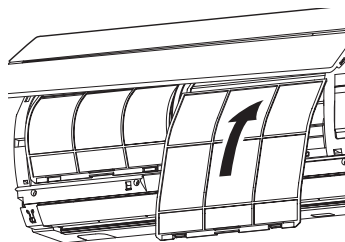

5. Sluit het luchtinlaatrooster.

■ Het luchtinlaatrooster reinigen

1. Verwijder het luchtinlaatrooster.

Houd de twee zijden van het luchtinlaatrooster vast en open het omhoog.

Verplaats de middelste arm naar links en verwijder het rooster.

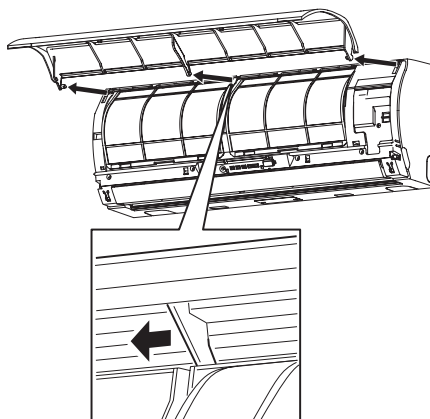

2. Was het rooster met water en een zachte spons of doek.
(Gebruik geen metalen schrobborstel of een andere harde borstel.)
 - Als u harde voorwerpen gebruikt, raakt het oppervlak van het rooster gekrast en komt de metalen coating los.
 - Als het luchtinlaatrooster zeer vuil is, kunt u het reinigen met een neutraal keukendetergent, waarna u het luchtinlaatrooster afspoelt met water.

3. Veeg het water van het luchtinlaatrooster en droog het.
4. Plaats de linker en rechter armen van het luchtinlaatrooster op de assen aan de twee zijden van de airconditioner en duw ze volledig in. Duw daarna de middelste arm in.

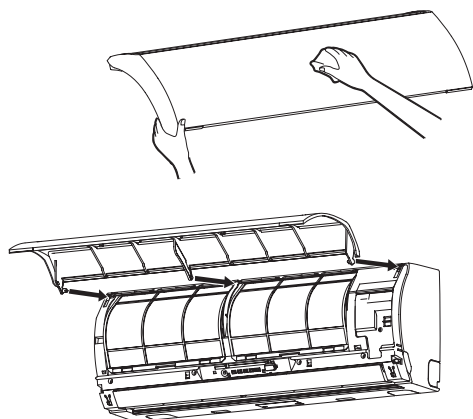

5. Ga na of de middelste arm volledig ingestoken is en sluit het luchtinlaatrooster.
 - Duw op de pijlen (vier) onderaan het luchtinlaatrooster om na te gaan of het rooster volledig gesloten is.

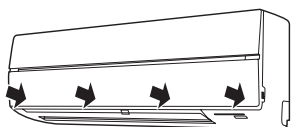

12 PROBLEMEN EN OORZAKEN

Voor informatie over de buiteneenheid, combinaties enz., raadpleegt u de gebruiksaanwijzing bij de buiteneenheid.

⚠ LET OP

Als één of meerdere van volgende situaties ontstaan, dient u de airconditioner onmiddellijk te stoppen, de hoofdschakelaar uit te schakelen en contact op te nemen met de leverancier:

- Het toestel schakelt niet goed.
- De hoofdzekering brandt vaak door of de stroomonderbreker wordt vaak geactiveerd.
- Er is een vreemd voorwerp of water in de airconditioner terechtgekomen.
- U merkt andere ongewone omstandigheden op.
- Abnormale informatie verschijnt op het scherm van de afstandsbediening terwijl de bedrade afstandsbediening wordt gebruikt.

Controleer de volgende punten voordat u onderhoud of reparaties aanvraagt.

▼ Controleer opnieuw

Werkt niet

- De hoofdschakelaar is uitgeschakeld. (Binnen)
- De stroomonderbreker is geactiveerd om de voeding te onderbreken.
- De hoofdzekering is doorgebrand.
- Onderbreking in de elektrische stroom.
- De batterijen in de afstandsbediening zijn leeg.
- TIMER AAN is ingesteld.
- Signaal wordt met de afstandsbediening naar de volgbinneneenheid gestuurd. (zie pagina 154)
- De bediening van de binneneenheid is beperkt door de bedrade afstandsbediening die een ander systeem bestuurt. (Als het signaal wordt doorgestuurd, hoort u het waarschuwingsgeluid (5 pieptonen).)
- Er heeft zich een conflict in de werkingsmodus voorgedaan. (Als de werkingsmodus niet overeenkomt, gaat het lampje "⏸ WERKING" aan en knipperen de lampjes "⌚ TIMER" en "☀ Voorverwarmen/Ontdooien" afwisselend met een alarmgeluid.) (zie pagina 149)



Slechte koeling of verwarming

- Er staan deuren of ramen open.
- De luchtfilter zit verstopt met stof.
- Het ventilatieraam staat niet in de correcte positie.
- De ventilatorsnelheid is te laag ingesteld.
- De airconditioner staat in de modus QUIET of 💧 DROGEN.
- De ingestelde temperatuur is te hoog. (Tijdens koelen)
- De ingestelde temperatuur is te laag. (Tijdens verwarmen)
- (Enkel als de lucht zelfs tijdens koelen niet wordt afgekoeld) Als een andere binneneenheid in hetzelfde systeem verwarmt.



▼ Dit zijn geen storingen

Er is dauw aanwezig op de achterzijde van de binneneenheid.

- Dauwdruppels op de achterzijde van de binneneenheid worden automatisch verzameld en afgevoerd.

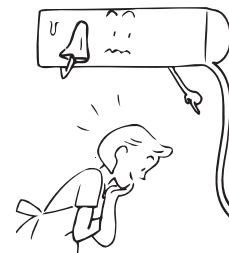

Binneneenheid of buiteneenheid maakt een vreemd geluid.

- Wanneer de temperatuur plotseling verandert, is het mogelijk dat de binnen- of buiteneenheid een vreemd geluid maakt als gevolg van het uitzetten of inkrimpen van componenten of een verandering van de hoeveelheid doorstromend koelmiddel.

De kamerlucht heeft een speciale geur.

Er komt een slechte geur uit de airconditioner.

- Geuren die in de muren, tapijten, meubels, kleren of bont gedrongen zijn, komen vrij.

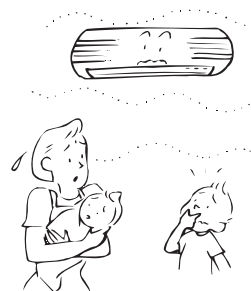

Het ventilatieraam werkt niet in de modus FIX of SWING.

- De modi FIX en SWING zijn beperkt tijdens groepsbediening. (zie pagina 153)

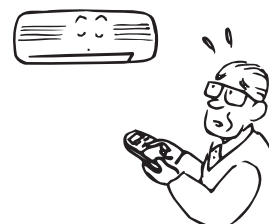

De ventilator en de ventilatieramen van de binneneenheid bewegen terwijl het toestel niet in werking is.

- Als één of meer andere binneneenheden in het systeem in werking zijn, kan de ventilator van een uitgeschakelde binneneenheid tijdelijk werken.

Σας ευχαριστούμε πολύ για την αγορά του κλιματιστικό TOSHIBA.

Παρακαλούμε διαβάστε προσεκτικά το παρόν Εγχειρίδιο χρήσης πριν από τη χρήση του κλιματιστικού.

- Φροντίστε να προμηθευτείτε το "Εγχειρίδιο χρήσης" και το "Εγχειρίδιο εγκατάστασης" από τον κατασκευαστή (ή τον αντιπρόσωπο).

Παράκληση για τον κατασκευαστή ή τον αντιπρόσωπο.

- Παρακαλώ εξηγήστε με σαφήνεια τα περιεχόμενα του Εγχειριδίου χρήσης και παραδώστε το.

ΣΗΜΕΙΩΣΗ

Αυτό το εγχειρίδιο περιγράφει τις λειτουργίες της εσωτερικής μονάδας και του ασύρματου τηλεχειριστηρίου. Για λεπτομέρειες σχετικά με το ενσύρματο τηλεχειριστήριο και την εξωτερική μονάδα, ανατρέξτε στο εγχειρίδιο οδηγιών που παρέχεται με την εξωτερική μονάδα. (Διατηρήστε αυτά τα εγχειρίδια προσεκτικά.)

ΥΙΟΘΕΤΗΣΗ ΝΕΟΥ ΨΥΚΤΙΚΟΥ

Το παρόν κλιματιστικό είναι νέος τύπος που υιοθετεί νέο ψυκτικό HFC (R410A) αντί του συμβατικού ψυκτικού R22 προκειμένου να αποτραπεί η καταστροφή του στρώματος του όζοντος.

Περιεχόμενα

1	ΠΡΟΦΥΛΑΞΕΙΣ ΑΣΦΑΛΕΙΑΣ	170
2	ΠΑΡΕΛΚΟΜΕΝΑ	172
3	ΟΝΟΜΑΣΙΑ ΤΜΗΜΑΤΩΝ	172
4	ΟΝΟΜΑΣΙΑ ΤΜΗΜΑΤΩΝ ΤΟΥ ΤΗΛΕΧΕΙΡΙΣΤΗΡΙΟΥ	174
5	ΡΥΘΜΙΣΗ ΡΟΛΟΓΙΟΥ	176
6	ΠΕΡΙΟΡΙΣΜΕΝΗ ΛΕΙΤΟΥΡΓΙΑ ΜΕ ΟΜΑΔΙΚΟ ΕΛΕΓΧΟ	177
7	ΧΕΙΡΙΣΜΟΣ ΤΟΥ ΤΗΛΕΧΕΙΡΙΣΤΗΡΙΟΥ	178
8	ΤΡΟΠΟΣ ΧΡΗΣΗΣ ΤΟΥ ΤΗΛΕΧΕΙΡΙΣΤΗΡΙΟΥ	179
9	ΣΥΜΒΟΥΛΕΣ ΓΙΑ ΟΙΚΟΝΟΜΙΚΗ ΛΕΙΤΟΥΡΓΙΑ	186
10	ΠΡΟΣΩΡΙΝΗ ΛΕΙΤΟΥΡΓΙΑ	187
11	ΣΥΝΤΗΡΗΣΗ	188
12	ΠΡΟΒΛΗΜΑΤΑ ΚΑΙ ΑΙΤΙΑ	191

1 ΠΡΟΦΥΛΑΞΕΙΣ ΑΣΦΑΛΕΙΑΣ

⚠ ΚΙΝΔΥΝΟΣ

- Μην επιχειρήσετε να εγκαταστήσετε αυτή τη μονάδα μόνοι σας. Για εγκατάσταση αυτής της μονάδας απαιτείται εξειδικευμένος τεχνικός.
- Μην επιχειρήσετε να επισκευάσετε αυτή τη μονάδα μόνοι σας. Αυτή η μονάδα δεν περιέχει εξαρτήματα τα οποία είστε σε θέση να επισκευάσετε.
- Εάν ανοίξετε ή αφαιρέσετε το κάλυμμα, θα εκτεθείτε σε επικίνδυνη ηλεκτρική τάση.
- Η απενεργοποίηση της παροχής ρεύματος δεν θα αποτρέψει πιθανή ηλεκτροπληξία.



⚠ ΠΡΟΕΙΔΟΠΟΙΗΣΗ

ΠΡΟΕΙΔΟΠΟΙΗΣΕΙΣ ΣΧΕΤΙΚΑ ΜΕ ΤΗΝ ΕΓΚΑΤΑΣΤΑΣΗ

- Φροντίστε να αποταθείτε στο διανομέα ή ένα κατάστημα που ειδικεύεται σε ηλεκτρικές εργασίες για την εγκατάσταση του κλιματιστικού. Πιθανή ατελής εγκατάσταση του κλιματιστικού από εσάς τον ίδιο, ενδέχεται να προκαλέσει ορισμένα προβλήματα, όπως διαρροή νερού, ηλεκτροπληξία, πυρκαγιά κ.ά.
- Γειώστε σωστά το κλιματιστικό. Μην συνδέετε τη γραμμή της γείωσης σε σωλήνα φωταερίου, νερού, αλεξικέραυτου ή σε γείωση τηλεφωνικής γραμμής. Σε περίπτωση που το κλιματιστικό δεν γειωθεί σωστά, μπορεί να προκληθεί ηλεκτροπληξία.

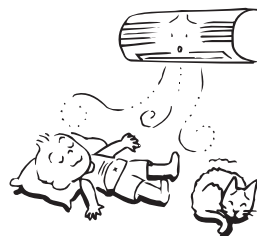

ΠΡΟΕΙΔΟΠΟΙΗΣΗ ΣΧΕΤΙΚΑ ΜΕ ΤΗ ΛΕΙΤΟΥΡΓΙΑ

- Αποφύγετε την υπερβολική ψύξη του δωματίου ή την έκθεση του ανθρώπινου σώματος σε ψυχρό ρεύμα για μεγάλο χρονικό διάστημα, γιατί είναι επιβλαβές για την υγεία.
- Μην τοποθετείτε τα δάχτυλά σας ή ράβδους στο στόμιο εξόδου αέρα και το στόμιο εισόδου αέρα για αποφυγή τραυματισμού και βλάβης στη συσκευή, γιατί υπάρχουν ανεμιστήρες που λειτουργούν σε υψηλή ταχύτητα τόσο στο στόμιο εισόδου αέρα όσο και στο στόμιο εξόδου αέρα.
- Όταν αντιλαμβάνεστε ότι συμβαίνει κάτι ασυνήθιστο με το κλιματιστικό (μυρίζει κάτι καμένο, η ψύξη πέφτει κ.ά.), κλείστε αμέσως τον κεντρικό διακόπτη, το διακόπτη κυκλώματος, από την κεντρική παροχή ισχύος για να σταματήσετε το κλιματιστικό και επικοινωνήστε με το διανομέα. Εάν το κλιματιστικό συνεχίσει να λειτουργεί όταν συμβαίνει κάτι ασυνήθιστο, μπορεί να προκληθεί βλάβη στο μηχάνημα, ηλεκτροπληξία, πυρκαγιά κ.ά.
- Μην ρίχνετε νερό ή άλλα υγρά στην εσωτερική μονάδα. Εάν η μονάδα είναι βρεγμένη, μπορεί να προκληθεί ηλεκτροπληξία.

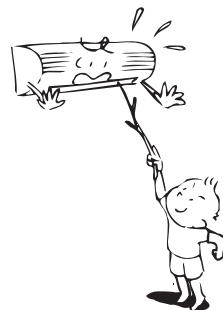

ΠΡΟΦΥΛΑΞΗ ΣΧΕΤΙΚΑ ΜΕ ΤΗ ΜΕΤΑΦΟΡΑ ΚΑΙ ΤΗΝ ΕΠΙΣΚΕΥΗ

- Μην μετακινείτε ή επισκευάζετε οποιαδήποτε μονάδα μόνοι σας. Η παρουσία υψηλής τάσης στο εσωτερικό της μονάδας, μπορεί να σας προκαλέσει ηλεκτροπληξία όταν αφαιρέσετε το κάλυμμα και την κεντρική μονάδα.
- Φροντίστε να απευθυνθείτε στον αντιπρόσωπο για τη μεταφορά και την εκ νέου εγκατάσταση του κλιματιστικού σε άλλο χώρο. Πιθανή λανθασμένη εγκατάσταση μπορεί να προκαλέσει ηλεκτροπληξία ή πυρκαγιά.

⚠ ΠΡΟΣΟΧΗ

ΠΡΟΦΥΛΑΞΕΙΣ ΣΧΕΤΙΚΑ ΜΕ ΤΗΝ ΕΓΚΑΤΑΣΤΑΣΗ

- Φροντίστε να τοποθετήσετε τον εύκαμπτο σωλήνα αποστράγγισης για ιδανική αποστράγγιση.
Εσφαλμένη αποστράγγιση μπορεί να προκαλέσει πλημμύρα στο σπίτι και ζημιά των επίπλων.
- Φροντίστε να συνδέσετε το κλιματιστικό με αποκλειστική ηλεκτρική τροφοδοσία της ενδεικνυόμενης τάσης, αλλιώς η μονάδα μπορεί να υποστεί βλάβη ή να προκληθεί πυρκαγιά.
- Αποφύγετε την εγκατάσταση της μονάδας σε χώρο όπου υπάρχει κίνδυνος διαρροής εύφλεκτου αερίου.
Η συγκέντρωση εύφλεκτου αερίου περιμετρικά της μονάδας, μπορεί να προκαλέσει πυρκαγιά.

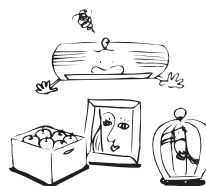

ΠΡΟΦΥΛΑΞΕΙΣ ΓΙΑ ΤΗ ΛΕΙΤΟΥΡΓΙΑ

- Διαβάστε προσεκτικά αυτό το εγχειρίδιο και το εγχειρίδιο που παρέχεται με την εξωτερική μονάδα πριν από την εκκίνηση του κλιματιστικού. Το εγχειρίδιο περιλαμβάνει πολλά σημαντικά θέματα για την καθημερινή λειτουργία.
- Αποφύγετε τη χρήση αυτού του κλιματιστικού για άλλους σκοπούς, όπως η συντήρηση τροφίμων, όργανα ακριβείας, έργα τέχνης, εκτροφή ζώων, καλλιέργεια φυτών γλάστρας κ.ά.
- Αποφύγετε την εγκατάσταση του κλιματιστικού σε δωμάτιο για ειδική χρήση, όπως π.χ. σε δωμάτιο σκάφους ή οποιουδήποτε τύπου οχήματος, διαφορετικά η απόδοση τις συσκευής θα μειωθεί.
- Μην εκθέτετε φυτά γλάστρας και ζώα σε αέρα από το κλιματιστικό, γιατί επηρεάζεται αρνητικά η υγεία και η ανάπτυξή τους.
- Όταν το κλιματιστικό λειτουργεί μαζί με μια συσκευή εσωτερικής καύσης στον ίδιο χώρο, προσέξτε ώστε ο εξαερισμός να επιτρέπει την εισροή φρέσκου αέρα μέσα στο δωμάτιο.
Ο ανεπαρκής εξαερισμός προκαλεί έλλειψη οξυγόνου.
- Όταν το κλιματιστικό χρησιμοποιείται σε κλειστό χώρο, φροντίστε για τον επαρκή εξαερισμό του δωματίου. Ο ανεπαρκής εξαερισμός προκαλεί έλλειψη οξυγόνου.
- Μην αγγίζετε ποτέ το πλήκτρο λειτουργίας με βρεγμένα δάκτυλα, γιατί υπάρχει κίνδυνος ηλεκτροπληξίας.
- Αποφύγετε την τοποθέτηση συσκευής εσωτερικής καύσης σε χώρο όπου εκτίθεται άμεσα στο ρεύμα του κλιματιστικού για να μην υπάρχουν επιπτώσεις στη λειτουργία της.
- Όταν το κλιματιστικό δεν πρόκειται να χρησιμοποιηθεί για σχετικά μεγάλο χρονικό διάστημα, κλείστε τον κεντρικό διακόπτη ή το διακόπτη κυκλώματος για λόγους ασφαλείας. Αποσύνδεση από την παροχή ισχύος προστατεύει τη μονάδα από αστραπές και υπέρταση.
- Μην τοποθετείτε δοχεία με νερό, όπως π.χ. βάζα, στη μονάδα, γιατί ενδέχεται να εισχωρήσει νερό στη μονάδα και να προκληθεί ηλεκτροπληξία, λόγω αλλοίωσης της ηλεκτρικής μόνωσης.
- Μην πλένετε τη μονάδα με νερό. Μπορεί να προκληθεί ηλεκτροπληξία.
- Μην χρησιμοποιείτε οινόπνευμα, βενζίνη, διαλυτικό, καθαριστικό γυαλιού, σκόνη γυαλισματος, κλπ., για καθαρισμό της μονάδας, γιατί αλλοιώνουν ή φθείρουν το κλιματιστικό.
- Όταν καθαρίζετε τη μονάδα, κλείστε τον κεντρικό διακόπτη ή το διακόπτη κυκλώματος εκ των προτέρων για αποφυγή τραυματισμού από τον ηλεκτρικό ανεμιστήρα που λειτουργεί στο εσωτερικό.
Για λεπτομέρειες σχετικά με τη μέθοδο καθαρισμού, ανατρέξτε στη "Συντήρηση".
- Για να κάνετε το κλιματιστικό να λειτουργήσει στην αρχική του απόδοση, θέστε το σε λειτουργία εντός της κλίμακας των θερμοκρασιών λειτουργίας που προβλέπονται από τις οδηγίες.
Διαφορετικά μπορεί να προκληθεί δυσλειτουργία, βλάβη ή διαρροή νερού από τη μονάδα.

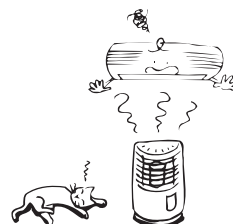
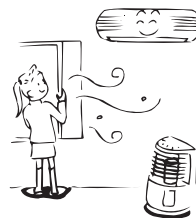

2 ΠΑΡΕΛΚΟΜΕΝΑ

Τηλεχειριστήριο

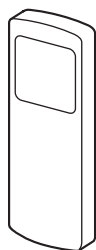

Βάση τηλεχειριστηρίου

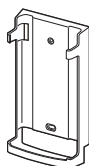

Μπαταρίες (δύο)

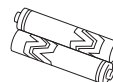

3 ΟΝΟΜΑΣΙΑ ΤΜΗΜΑΤΩΝ

■ Εσωτερική μονάδα

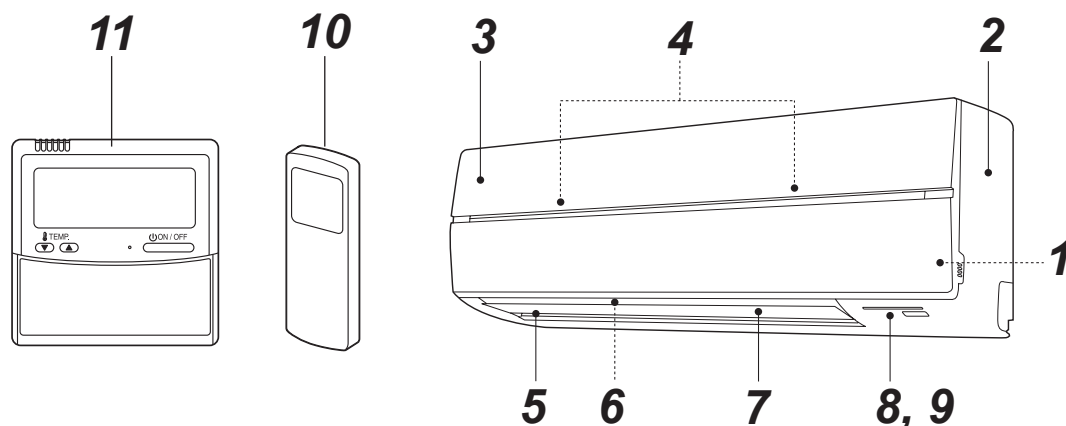

- 1** Αισθητήρας θερμοκρασίας δωματίου
- 2** Μπροστινό πλαίσιο
- 3** Γρίλια εισαγωγής αέρα
- 4** Φίλτρο αέρα
- 5** Στόμιο εξόδου αέρα

- 6** Οριζόντιο πτερύγιο ροής αέρα
- 7** Κατακόρυφο πτερύγιο ροής αέρα
- 8** Οθόνη προβολής
- 9** Δέκτης υπέρυθρου σήματος
- 10** Τηλεχειριστήριο (ασύρματο)
- 11** Τηλεχειριστήριο (ενσύρματο, πωλείται χωριστά)

■ Ονομασίες και λειτουργίες ενδείξεων και ελέγχων της εσωτερικής μονάδας

Οθόνη προβολής

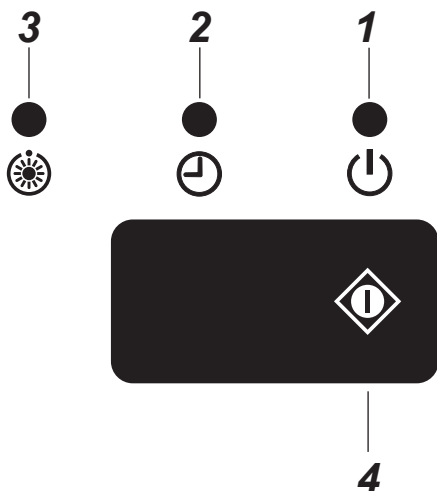

Οι συνθήκες λειτουργίες περιγράφονται παρακάτω.

1 ΛΕΙΤΟΥΡΓΙΑ (Πράσινη)

Η λυχνία ανάβει κατά τη λειτουργία.

2 ΧΡΟΝΟΔΙΑΚΟΠΤΗΣ (Πράσινη)

Η λυχνία ανάβει όταν γίνει δέσμευση του χρονοδιακόπτη.

ΣΗΜΕΙΩΣΗ

Σε περίπτωση ρύθμισης του χρονοδιακόπτη μέσω ενσύρματου τηλεχειριστηρίου, η λυχνία ΧΡΟΝΟΔΙΑΚΟΠΤΗ δεν ανάβει.

Σε περίπτωση ομαδικού ελέγχου, η λυχνία ΧΡΟΝΟΔΙΑΚΟΠΤΗ ανάβει μόνο στην κύρια μονάδα. (ανατρέξτε στη “6 ΠΕΡΙΟΡΙΣΜΕΝΗ ΛΕΙΤΟΥΡΓΙΑ ΜΕ ΟΜΑΔΙΚΟ ΕΛΕΓΧΟ”)

3 Προθέρμανση/Απόψυξη (Πορτοκαλί)

Η λυχνία ανάβει όταν ενεργοποιείται η συσκευή ή αφού ξεκινήσει η διαδικασία θέρμανσης ή κατά τη διάρκεια της διαδικασίας απόψυξης.

⚠ ΠΡΟΣΟΧΗ

• Ασυμφωνία τρόπου λειτουργίας

Εάν επιλέξετε ΑΥΤΟΜΑΤΗ ΛΕΙΤΟΥΡΓΙΑ σε ένα μοντέλο το οποίο δεν διαθέτει ρύθμιση ελέγχου αυτόματης μεταβολής (ψύξη/θέρμανση) ή εάν επιλέξετε ΘΕΡΜΑΝΣΗ σε ένα μοντέλο μόνο ψύξης, ένας προειδοποιητικός ήχος (πι πι) θα ακουστεί από το κλιματιστικό λόγω ασυμφωνίας τρόπου λειτουργίας.

Αλλάξτε τον τρόπο λειτουργίας με το πλήκτρο MODE στο ασύρματο τηλεχειριστήριο. Δεν είναι δυνατή η διαγραφή της ένδειξης ασυμφωνίας με το ενσύρματο τηλεχειριστήριο.

• Όταν έχει οριστεί τοπική απαγόρευση από τον κεντρικό έλεγχο άλλου εξοπλισμού, δεν λαμβάνεται σήμα ακόμα και αν πατηθεί το πλήκτρο τηλεχειριστηρίου. Ωστόσο, λαμβάνεται ένα σήμα από το πλήκτρο ΕΚΚΙΝΗΣΗ/ΤΕΡΜΑΤΙΣΜΟΣ. (Ένας προειδοποιητικός ήχος "πι" ακούγεται διακεκομμένα πέντε φορές.)

4 ΠΡΟΣΩΡΙΝΗ λειτουργία

Εάν τοποθετήσετε σε λάθος θέση ή χάσετε το τηλεχειριστήριο ή οι μπαταρίες εξαντληθούν, πιέστε το πλήκτρο .

- Πιέστε το πλήκτρο  για να εκκινήσετε το κλιματιστικό. Πιέστε αυτό το πλήκτρο ξανά για να το τερματίσετε.

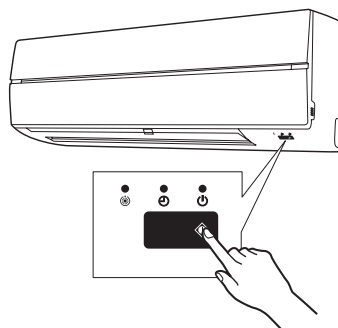

4 ΟΝΟΜΑΣΙΑ ΤΜΗΜΑΤΩΝ ΤΟΥ ΤΗΛΕΧΕΙΡΙΣΤΗΡΙΟΥ

■ Ασύρματο τηλεχειριστήριο και οι λειτουργίες του

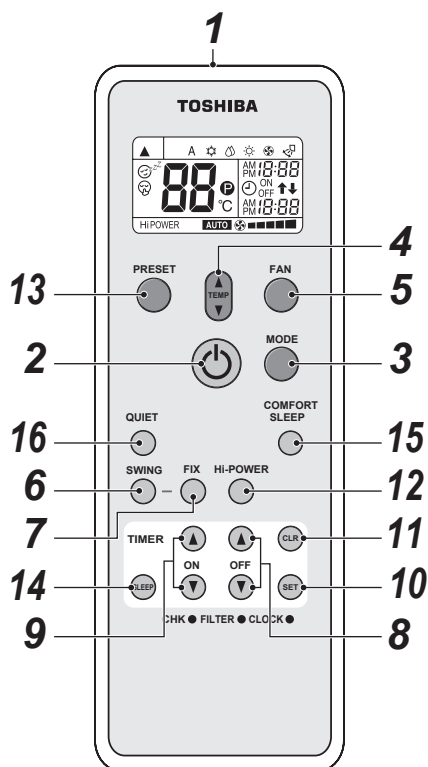

1 Πομπός υπέρυθρου σήματος

Εκπέμπει ένα σήμα στην εσωτερική μονάδα.

2 Κουμπί ΕΚΚΙΝΗΣΗ/ΤΕΡΜΑΤΙΣΜΟΣ

Πατήστε το πλήκτρο για να εκκινήσετε τη λειτουργία. (Ακούγεται ένα ηχητικό σήμα.)

Πατήστε το πλήκτρο ξανά για να τερματίσετε τη λειτουργία. (Ακούγεται ένα ηχητικό σήμα.)

Εάν δεν ακούσετε ηχητικό σήμα από την εσωτερική μονάδα, πιέστε το πλήκτρο δύο φορές.

3 Πλήκτρο επιλογής λειτουργίας (MODE)

Πιέστε αυτό το πλήκτρο για να επιλέξετε μια λειτουργία.

Κάθε φορά που πιέζετε το πλήκτρο, επιλέγεται μια λειτουργία με την ακόλουθη σειρά A : Έλεγχος αυτόματης μεταβολής, ☀ : Ψύξη, ☁ : Ξηρή, ☂ : Θέρμανση, ⚙ : Ανεμιστήρας μόνο και πίσω στο A. (Ακούγεται ένα ηχητικό σήμα.)

4 Πλήκτρο θερμοκρασίας ()

..... Η καθορισμένη θερμοκρασία αυξάνεται στους 30°C.

..... Η καθορισμένη θερμοκρασία μειώνεται στους 17°C. (Ακούγεται ένα ηχητικό σήμα.)

5 Πλήκτρο ταχύτητας ανεμιστήρα (FAN)

Πιέστε αυτό το πλήκτρο για να επιλέξετε την ταχύτητα του ανεμιστήρα. Όταν επιλέγετε AUTO, η ταχύτητα του ανεμιστήρα ρυθμίζεται αυτόματα ανάλογα με τη θερμοκρασία του δωματίου.

Μπορείτε επίσης να επιλέξετε χειροκίνητα την επιθυμητή ταχύτητα ανεμιστήρα ανάμεσα σε πέντε ρυθμίσεις.

(ΧΑΜΗΛΗ , ΧΑΜΗΛΗ+ , ΜΕΣΑΙΑ , ΜΕΣΑΙΑ+ , ΥΨΗΛΗ)

(Ακούγεται ένα ηχητικό σήμα.)

6 Πλήκτρο αυτόματου πτερυγίου (SWING)

Πατήστε αυτό το πλήκτρο για αιώρηση του πτερυγίου.

(Ακούγεται ένα ηχητικό σήμα.)

Πατήστε αυτό το πλήκτρο SWING για διακοπή της αιώρησης του πτερυγίου.

(Ακούγεται ένα ηχητικό σήμα.)

7 Πλήκτρο ρύθμισης πτερυγίου (FIX)

Πατήστε αυτό το πλήκτρο για ρύθμιση της κατευθύνσης ροής αέρα. (Ακούγεται ένα ηχητικό σήμα.) Ενώ κρατάτε πατημένο αυτό το πλήκτρο, ο ήχος που λαμβάνεται ακούγεται συνεχώς.

8 Πλήκτρο απενεργοποίησης χρονοδιακόπτη (OFF)

Πιέστε αυτό το πλήκτρο για να απενεργοποιήσετε το χρονοδιακόπτη.

9 Πλήκτρο ενεργοποίησης χρονοδιακόπτη (ON)

Πιέστε αυτό το πλήκτρο για να ενεργοποιήσετε το χρονοδιακόπτη.

10 Πλήκτρο δέσμωσης (SET)

Πατήστε αυτό το πλήκτρο για να δεσμεύσετε τις ρυθμίσεις ώρας. (Ακούγεται ένα ηχητικό σήμα.)

11 Πλήκτρο ακύρωσης (CLR)

Πιέστε αυτό το πλήκτρο για να ακυρώσετε την ενεργοποίηση και την απενεργοποίηση του χρονοδιακόπτη. (Ακούγεται ένα ηχητικό σήμα.)

12 Πλήκτρο υψηλής ισχύος (Hi POWER)

Πιέστε αυτό το πλήκτρο για εκκίνηση της λειτουργίας υψηλής ισχύος. Δεν μπορείτε να χειριστείτε αυτή τη λειτουργία με ομαδικό έλεγχο.

13 Πλήκτρο PRESET

Πιέστε αυτό το πλήκτρο για να αλλάξετε τον τρόπο λειτουργίας στον επιθυμητό τρόπο λειτουργίας που αποθηκεύτηκε στη μνήμη χωρίτερα. Για να αποθηκεύσετε τον τρόπο λειτουργίας στη μνήμη, πιέστε το πλήκτρο για τουλάχιστον 3 δευτερόλεπτα κατά τον επιθυμητό τρόπο λειτουργίας. Η ένδειξη P εμφανίζεται και ο τρόπος λειτουργίας αποθηκεύεται στη μνήμη.

14 Πλήκτρο SLEEP

Πιέστε αυτό το πλήκτρο για να εκκινήσετε τη λειτουργία απενεργοποίησης χρονοδιακόπτη, η οποία ρυθμίζει αυτόματα τη θερμοκρασία δωματίου και την ταχύτητα του ανεμιστήρα. Μπορείτε να επιλέξετε την ώρα απενεργοποίησης χρονοδιακόπτη ανάμεσα σε τέσσερις χρονικές διάρκειες (1, 3, 5 ή 9 ώρες).

15 Πλήκτρο COMFORT SLEEP

Πιέστε αυτό το πλήκτρο για να εκκινήσετε τη λειτουργία απενεργοποίησης χρονοδιακόπτη, η οποία ρυθμίζει αυτόματα τη θερμοκρασία δωματίου και την ταχύτητα του ανεμιστήρα. Μπορείτε να επιλέξετε την ώρα απενεργοποίησης χρονοδιακόπτη ανάμεσα σε τέσσερις χρονικές διάρκειες (1, 3, 5 ή 9 ώρες). Κατά τη λειτουργία ομαδικού ελέγχου, η καθορισμένη θερμοκρασία και ταχύτητα του ανεμιστήρα δεν ρυθμίζονται αυτόματα. Μόνο η λειτουργία απενεργοποίησης χρονοδιακόπτη ενεργοποιείται.

16 Πλήκτρο QUIET

Πιέστε αυτό το πλήκτρο για εκκίνηση της ήσυχης λειτουργίας. Πιέστε αυτό το πλήκτρο ξανά για επιστροφή στην κανονική λειτουργία.

■ Ονομασίες και λειτουργίες ενδείξεων στο ασύρματο τηλεχειριστήριο

Οθόνη

Όλες οι ενδείξεις, εκτός από την ένδειξη ώρας, εμφανίζονται πιέζοντας το πλήκτρο ΕΚΚΙΝΗΣΗ/ ΤΕΡΜΑΤΙΣΜΟΣ (⏻).

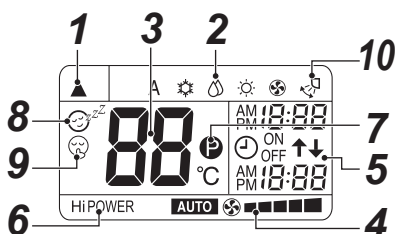

- Στην εικόνα, όλες οι ενδείξεις εμφανίζονται ως επεξηγήση. Κατά τη λειτουργία, μόνο οι σχετικές ενδείξεις θα εμφανίζονται στο τηλεχειριστήριο.

1 Σημάδι μετάδοσης

Το σημάδι μετάδοσης (▲) υποδεικνύει πότε το τηλεχειριστήριο μεταδίδει σήματα στην εσωτερική μονάδα.

2 Εμφάνιση λειτουργίας

Εμφανίζει τον τρέχοντα τρόπο λειτουργίας. (A : Έλεγχος αυτόματης μεταβολής, ☀ : Ψύξη, ☹ : Ξηρή, ☀ : Θέρμανση, 🌀 : Ανεμιστήρας μόνο)

3 Εμφάνιση θερμοκρασίας

Εμφανίζει τη ρύθμιση θερμοκρασίας (17°C έως 30°C).

Όταν επιλέξετε τον τρόπο λειτουργίας σε 🌀 : Ανεμιστήρας μόνο, δεν εμφανίζεται ρύθμιση θερμοκρασίας.

4 Εμφάνιση ταχύτητας FAN

Εμφανίζει την επιλεγμένη ταχύτητα ανεμιστήρα. Μπορεί να εμφανίζεται AUTO ή ένα από τα πέντε επίπεδα ταχύτητας ανεμιστήρα (ΧΑΜΗΛΗ ■, ΧΑΜΗΛΗ+ ■■■, ΜΕΣΑΙΑ ■■■■, ΜΕΣΑΙΑ+ ■■■■■, ΥΨΗΛΗ ■■■■■■). Εμφανίζει **AUTO** όταν ο τρόπος λειτουργίας είναι ☹ : Ξηρή.

5 Εμφάνιση TIMER και ώρας

Εμφανίζεται η ώρα που έχει οριστεί για τη λειτουργία χρονοδιακόπτη ή το ρολόι.

Η τρέχουσα ώρα εμφανίζεται πάντα εκτός από τη λειτουργία ΧΡΟΝΟΔΙΑΚΟΠΤΗ.

6 Ένδειξη Hi POWER

Υποδηλώνει πότε ξεκινάει η λειτουργία υψηλής ισχύος.

Πιέστε το πλήκτρο Hi POWER για εκκίνηση και πιέστε το ξανά για να τερματίσετε τη λειτουργία.

7 Ένδειξη P (PRESET)

Εμφανίζεται όταν ο επιθυμητός τρόπος λειτουργίας αποθηκεύεται ή αποθηκευτεί στη μνήμη.

Επίσης, αυτό το εικονίδιο εμφανίζεται όταν προβάλλεται ο επιθυμητός τρόπος λειτουργίας που είναι αποθηκευμένος στη μνήμη.

8 Ένδειξη 🌀 (COMFORT SLEEP)

Εμφανίζεται κατά τη λειτουργία απενεργοποίησης χρονοδιακόπτη, η οποία ρυθμίζει αυτόματα τη θερμοκρασία δωματίου και την ταχύτητα του ανεμιστήρα. Κάθε φορά που πιέσετε το πλήκτρο COMFORT SLEEP, η εμφάνιση αλλάζει με τη σειρά 1 h, 3 h, 5 h και 9 h.

9 Ένδειξη 🌀 (QUIET)

Εμφανίζεται κατά την ήσυχη λειτουργία.

10 Ένδειξη αιώρησης

Εμφανίζεται κατά τη λειτουργία αιώρησης, κατά την οποία το οριζόντιο πτερόγειο μετακινείται αυτόματα πάνω-κάτω.

ΣΗΜΕΙΩΣΗ

Όταν χρησιμοποιείται και το ενσύρματο και το ασύρματο τηλεχειριστήριο, η εμφάνιση στην οθόνη του ασύρματου τηλεχειριστηρίου ενδέχεται να διαφέρει από την πραγματική λειτουργία σε μερικές περιπτώσεις.

■ Προετοιμασία και έλεγχος πριν από τη χρήση

1. Τοποθέτηση μπαταριών

- Αφαιρέστε το κάλυμμα της μπαταρίας.
- Τοποθετήστε 2 νέες μπαταρίες (R03 [AAA]) σύμφωνα με τις θέσεις (+) και (-).

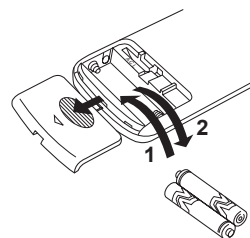

2. Αφαίρεση μπαταριών

- Αφαιρέστε το κάλυμμα της μπαταρίας.
- Αφαιρέστε τις 2 χρησιμοποιημένες μπαταρίες.

Μπαταρίες

- Για να αντικαταστήσετε τις μπαταρίες, χρησιμοποιήστε δύο νέες μπαταρίες (R03 [AAA]).
- Σε κανονική χρήση, οι μπαταρίες θα διαρκέσουν περίπου ένα χρόνο.
- Αντικαταστήστε τις μπαταρίες εάν δεν λαμβάνεται ηχητικό σήμα από την εσωτερική μονάδα ή όταν δεν είναι δυνατός ο χειρισμός του κλιματιστικού με το τηλεχειριστήριο.
- Για αποφυγή δυσλειτουργίας λόγω διαρροής μπαταρίας, αφαιρέστε τη μπαταρία όταν δεν χρησιμοποιείτε το τηλεχειριστήριο περισσότερο από έναν μήνα.
- Απορρίψτε τις χρησιμοποιημένες μπαταρίες σύμφωνα με τους τοπικούς κανονισμούς.

5 ΡΥΘΜΙΣΗ ΡΟΛΟΓΙΟΥ





Ρύθμιση του ρολογιού

Προτού ξεκινήσετε να λειτουργείτε το κλιματιστικό, ρυθμίστε το ρολόι του τηλεχειριστηρίου ακολουθώντας τις διαδικασίες που παρέχονται σε αυτήν την ενότητα. Η οθόνη ρολογιού στο τηλεχειριστήριο θα εμφανίζει την ώρα ανεξάρτητα από το εάν λειτουργεί ή όχι το κλιματιστικό.

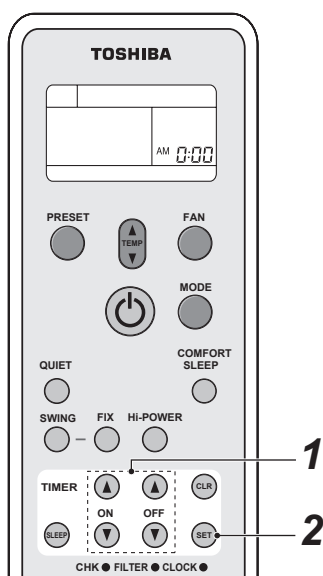
■ Αρχική ρύθμιση







Όταν τοποθετηθούν μπαταρίες στο τηλεχειριστήριο η οθόνη ρολογιού θα εμφανίσει AM 0:00 και θα αναβοσβήσει.

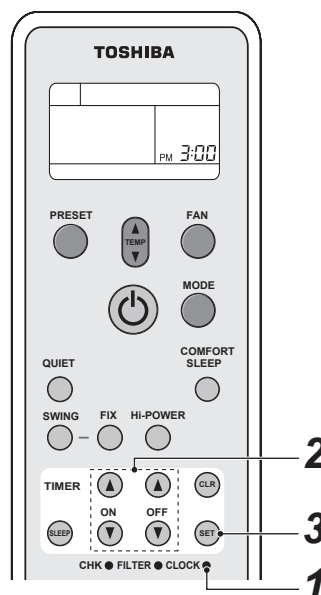

- 1 Πλήκτρο TIMER**  ή  ή  για να ρυθμίσετε την τρέχουσα ώρα.
Κάθε φορά που πατάτε το πλήκτρο TIMER η ώρα αλλάζει ανά λεπτό.
Κάθε φορά που πατάτε το πλήκτρο TIMER συνεχόμενα η ώρα αλλάζει ανά δέκα λεπτά.
- 2 Πλήκτρο SET** .
Πιέστε το πλήκτρο SET .
Εμφανίζεται η τρέχουσα ώρα και ξεκινάει το ρολόι.

■ Ρύθμιση ρολογιού



- 1 Κουμπί CLOCK** .
Πιέστε το CLOCK  με την μύτη ενός μολυβιού.
Η οθόνη ΡΟΛΟΙ αναβοσβήνει.
- 2 Πλήκτρο TIMER**  ή  ή  για να ρυθμίσετε την τρέχουσα ώρα.
Κάθε φορά που πατάτε το πλήκτρο TIMER η ώρα αλλάζει ανά λεπτό.
Κάθε φορά που πατάτε το πλήκτρο TIMER συνεχόμενα η ώρα αλλάζει ανά δέκα λεπτά.
- 3 Πλήκτρο SET** .
Πιέστε το πλήκτρο SET .
Εμφανίζεται η τρέχουσα ώρα και ξεκινάει το ρολόι.

6 ΠΕΡΙΟΡΙΣΜΕΝΗ ΛΕΙΤΟΥΡΓΙΑ ΜΕ ΟΜΑΔΙΚΟ ΕΛΕΓΧΟ

ΣΗΜΕΙΩΣΗ

Ομαδικός έλεγχος: Χειρισμός κλιματιστικών σε περισσότερα από ένα συστήματα ταυτόχρονα.

Κύρια εσωτερική μονάδα: Η αντιπροσωπευτική μονάδα κατά τον ομαδικό έλεγχο. Λήψη εντολών από ενσύρματο τηλεχειριστήριο και μετάδοση εντολών σε ακόλουθες μονάδες.

(Κύρια εσωτερική μονάδα είναι η εσωτερική μονάδα που λαμβάνει το σήμα ΕΚΚΙΝΗΣΗ/ΤΕΡΜΑΤΙΣΜΟΣ από το ασύρματο τηλεχειριστήριο.)

Ακόλουθη εσωτερική μονάδα: Οι εσωτερικές μονάδες εκτός της Κύριας μονάδας ονομάζονται ακόλουθες μονάδες.

Ένα ενσύρματο τηλεχειριστήριο (διατίθεται χωριστά) απαιτείται για τον ομαδικό έλεγχο.

▼ Παράδειγμα συνδυασμού ομάδας

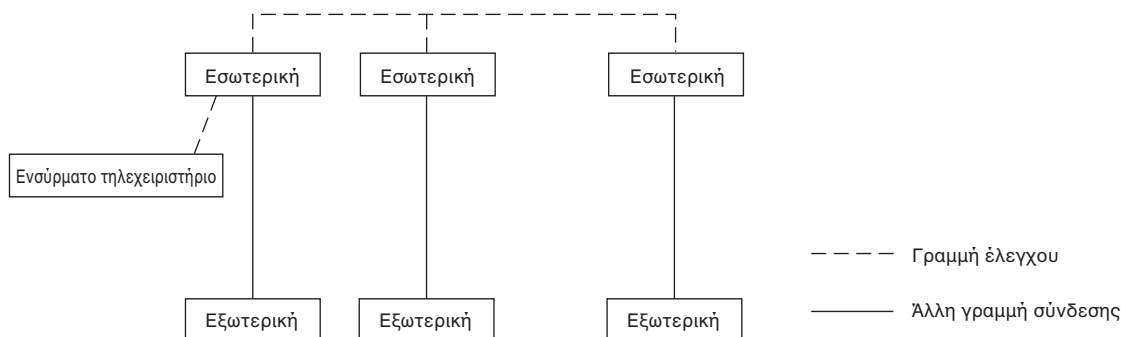

⚠ ΠΡΟΣΟΧΗ

Όταν χρησιμοποιείτε εσωτερική μονάδα στον ομαδικό έλεγχο,

1. Η λειτουργία Hi POWER δεν είναι δυνατή.

Όταν το Hi POWER μεταδίδεται από το ασύρματο τηλεχειριστήριο ο ήχος που λαμβάνεται θα ακουστεί από την εσωτερική μονάδα και η εμφάνιση στο ασύρματο τηλεχειριστήριο θα αλλάξει επίσης. Ωστόσο, η εσωτερική μονάδα δεν εκτελεί λειτουργία Hi POWER. Επαναφέρετε την προβολή στο ασύρματο τηλεχειριστήριο πατώντας το πλήκτρο Hi POWER.

2. COMFORT SLEEP

Όταν το COMFORT SLEEP μεταδίδεται από το ασύρματο τηλεχειριστήριο, ο ήχος που λαμβάνεται θα ακουστεί από την εσωτερική μονάδα και η εμφάνιση στο ασύρματο τηλεχειριστήριο θα αλλάξει όπως και στη λειτουργία Hi POWER. Ωστόσο, η θερμοκρασία και ταχύτητα του ανεμιστήρα δεν θα ρυθμιστούν αυτόματα. Μόνο η λειτουργία απενεργοποίησης χρονοδιακόπτη ενεργοποιείται.

3. Δεν είναι δυνατός ο χειρισμός μονάδων πλην της Κύριας μονάδας με το τηλεχειριστήριο και την ΠΡΟΣΩΡΙΝΗ λειτουργία.

Όταν πραγματοποιείτε χειρισμό του κλιματιστικού από το ασύρματο τηλεχειριστήριο, η μετάδοση θα πρέπει να αποστέλλεται στην Κύρια μονάδα.

Η Κύρια μονάδα και οι ακόλουθες μονάδες ορίζονται με τη λειτουργία ρύθμισης διεύθυνσης κατά την εγκατάσταση. Η ακόλουθη μονάδα δεν θα λάβει κανένα σήμα από το ασύρματο τηλεχειριστήριο.

Το κλιματιστικό δεν θα λειτουργήσει ακόμα και αν πατηθεί τι πλήκτρο  στην ακόλουθη μονάδα.

(Όμοιες ακόλουθες μονάδες ενδέχεται να λάβουν SWING και FIX, αλλά αυτές οι λειτουργίες εκτελούνται μόνο στη μονάδα που έλαβε το σήμα.)

(Όταν χρησιμοποιείται ασύρματο τηλεχειριστήριο, μόνο η Κύρια μονάδα λαμβάνει σήμα SWING. Εάν το σήμα SWING μεταδίδεται στην ακόλουθη μονάδα, ο ήχος απόρριψης του σήματος που λαμβάνεται (3 μπιπ) ακούγεται και η ακόλουθη μονάδα δεν λαμβάνει το σήμα.

Για τη λειτουργία FIX, τόσο η Κύρια μονάδα όσο και η ακόλουθη μονάδα εκτελούν τη λειτουργία.

Όταν χρησιμοποιείται ενσύρματο τηλεχειριστήριο, η κατεύθυνση της ροής του αέρα μπορεί να αλλάξει σε κάθε μονάδα επιλέγοντας την εσωτερική μονάδα.)

4. Η λυχνία TIMER ανάβει μόνο στην Κύρια μονάδα.

Όταν οριστεί ο χρονοδιακόπτης με το ενσύρματο τηλεχειριστήριο, δεν θα ανάψει ούτε η λυχνία TIMER στην Κύρια μονάδα.

7 ΧΕΙΡΙΣΜΟΣ ΤΟΥ ΤΗΛΕΧΕΙΡΙΣΤΗΡΙΟΥ

ΠΡΟΣΟΧΗ

- Το κλιματιστικό δεν θα λειτουργήσει εάν κουρτίνες, πόρτες ή άλλα υλικά εμποδίζουν τα σήματα που μεταδίδονται από το τηλεχειριστήριο στην εσωτερική μονάδα.
- Φροντίστε να μην πέσει οποιοδήποτε υγρό στο τηλεχειριστήριο.
Μην εκθέτετε το τηλεχειριστήριο σε άμεσο ηλιακό φως ή θερμότητα.
- Εάν ο δέκτης υπέρυθρου σήματος στην εσωτερική μονάδα εκτεθεί σε άμεσο ηλιακό φως, το κλιματιστικό μπορεί να μην λειτουργεί σωστά.
Χρησιμοποιήστε τις κουρτίνες για να προστατέψετε το δέκτη από την ηλιακή ακτινοβολία.
- Εάν στο δωμάτιο στο οποίο χρησιμοποιείται το κλιματιστικό υπάρχει φωτισμός φθορισμού με ηλεκτρονικούς διακόπτες, τα σήματα ενδέχεται να μην λαμβάνονται σωστά. Εάν σχεδιάζεται να χρησιμοποιήσετε τέτοιες λάμπες φθορισμού, συμβουλευτείτε τον τοπικό αντιπρόσωπο.
- Εάν άλλες ηλεκτρικές συσκευές ανταποκρίνονται στο τηλεχειριστήριο, μετακινήστε αυτές τις συσκευές ή συμβουλευτείτε τον τοπικό αντιπρόσωπο.

■ Θέση του τηλεχειριστηρίου

- Κρατήστε το τηλεχειριστήριο σε σημείο όπου τα σήματα μπορούν να φτάσουν στο δέκτη της εσωτερικής μονάδας (επιτρέπεται απόσταση 7 μέτρων).
- Όταν επιλέγετε τη λειτουργία χρονοδιακόπτη, το τηλεχειριστήριο εκπέμπει αυτόματα ένα σήμα στην εσωτερική μονάδα την καθορισμένη στιγμή. Εάν κρατάτε το τηλεχειριστήριο σε σημείο όπου εμποδίζεται η σωστή εκπομπή σήματος, ενδέχεται να προκύψει χρονική καθυστέρηση έως και 15 λεπτών.

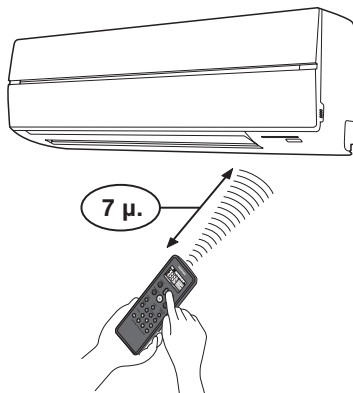

■ Βάση τηλεχειριστηρίου

Τοποθέτηση της βάσης τηλεχειριστηρίου

- Πρωτοί τοποθετήστε τη βάση τηλεχειριστηρίου σε τοίχο ή κολώνα, ελέγξτε εάν τα σήματα το τηλεχειριστηρίου λαμβάνονται από την εσωτερική μονάδα.

Τοποθέτηση και αφαίρεση του τηλεχειριστηρίου

- Για να τοποθετήσετε το τηλεχειριστήριο, κρατήστε το παράλληλα με τη βάση του τηλεχειριστηρίου και σπρώξτε το μέχρι το τέρμα. Για να αφαιρέσετε το τηλεχειριστήριο, σύρετε το τηλεχειριστήριο προς τα πάνω και έξω από τη βάση.

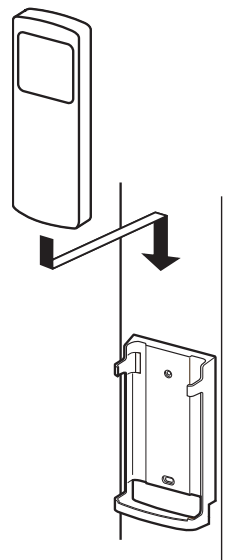

8 ΤΡΟΠΟΣ ΧΡΗΣΗΣ ΤΟΥ ΤΗΛΕΧΕΙΡΙΣΤΗΡΙΟΥ

■ Λειτουργία ψύξης/θέρμανσης/ ανεμιστήρα μόνο

Εκκίνηση

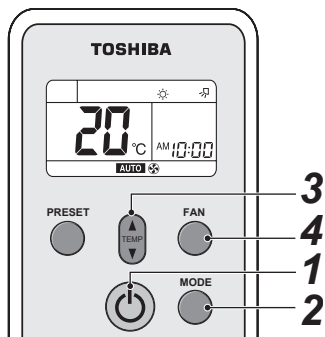

- 1 Πλήκτρο ΕΚΚΙΝΗΣΗ/ΤΕΡΜΑΤΙΣΜΟΣ (⏻)**
Πιέστε αυτό το πλήκτρο για να ενεργοποιήσετε το κλιματιστικό.
 - 2 Πλήκτρο επιλογής λειτουργίας (MODE)**
Επιλέξτε Ψύξη ☀️, Θέρμανση ❄️ ή Ανεμιστήρας μόνο 🌀.
 - 3 Πλήκτρο θερμοκρασίας (⬆️/⬆️)**
Ορίστε την επιθυμητή θερμοκρασία.
Όταν το κλιματιστικό βρίσκεται στη λειτουργία ΑΝΕΜΙΣΤΗΡΑΣ ΜΟΝΟ, η οθόνη θερμοκρασίας δεν εμφανίζεται.
 - 4 Πλήκτρο ταχύτητας ανεμιστήρα (FAN)**
Επιλέξτε ένα από τα **AUTO** ΧΑΜΗΛΗ ■■■, ΧΑΜΗΛΗ+ ■■■■, ΜΕΣΑΙΑ ■■■■■, ΜΕΣΑΙΑ+ ■■■■■■, ΥΨΗΛΗ ■■■■■■■■.
- Η λυχνία ΛΕΙΤΟΥΡΓΙΑΣ (🟢) (πράσινη) στην οθόνη προβολής της εσωτερικής μονάδας ανάβει. Και η λειτουργία ξεκινάει μετά από περίπου 3 λεπτά.
(Εάν επιλέξετε τη λειτουργία ΑΝΕΜΙΣΤΗΡΑΣ ΜΟΝΟ, η μονάδα θα ξεκινήσει αμέσως.)
 - Το 🌀 : Η λειτουργία Ανεμιστήρας μόνο δεν ελέγχει τη θερμοκρασία.
 - Η ταχύτητα ανεμιστήρα **AUTO** είναι ίδια με την ΥΨΗΛΗ ■■■■■■■■.
- Επομένως, εκτελέστε μόνο τα βήματα **1, 2** και **4** για να επιλέξετε αυτή τη λειτουργία.

Διακοπή

Πλήκτρο ΕΚΚΙΝΗΣΗ/ΤΕΡΜΑΤΙΣΜΟΣ (⏻)

Πιέστε αυτό το πλήκτρο ξανά για να τερματίσετε το κλιματιστικό.

ΣΗΜΕΙΩΣΗ

Όταν η εσωτερική μονάδα λειτουργεί παράλληλα με μια εξωτερική μονάδα εξωτερικού μοντέλου μόνο ψύξης, η ένδειξη ☀️ εμφανίζεται στο τηλεχειριστήριο αλλά η λειτουργία θέρμανσης απενεργοποιείται.

■ Ξηρή λειτουργία

Εκκίνηση

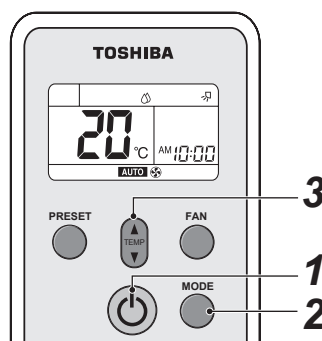

- 1 Πλήκτρο ΕΚΚΙΝΗΣΗ/ΤΕΡΜΑΤΙΣΜΟΣ (⏻)**
Πιέστε αυτό το πλήκτρο για να ενεργοποιήσετε το κλιματιστικό.
- 2 Πλήκτρο επιλογής λειτουργίας (MODE)**
Επιλέξτε ΞΗΡΗ ☁️.
- 3 Πλήκτρο θερμοκρασίας (⬆️/⬆️)**
Ορίστε την επιθυμητή θερμοκρασία.

- Η οθόνη ταχύτητας ανεμιστήρα εμφανίζει **AUTO**.
- Η λυχνία ΛΕΙΤΟΥΡΓΙΑΣ (🟢) (πράσινη) στην οθόνη προβολής της εσωτερικής μονάδας ανάβει και η λειτουργία ξεκινάει μετά από 3 λεπτά.

Διακοπή

Πλήκτρο ΕΚΚΙΝΗΣΗ/ΤΕΡΜΑΤΙΣΜΟΣ (⏻)

Πιέστε αυτό το πλήκτρο ξανά για να τερματίσετε το κλιματιστικό.

■ Αυτόματη λειτουργία (αυτόματη μεταβολή)

Αυτή η λειτουργία είναι διαθέσιμη μόνο για χρήση σε συνδυασμό με ένα μοντέλο εξωτερικής μονάδας ανάκτησης θερμότητας. Εάν αυτή η λειτουργία χρησιμοποιείται με εξωτερική μονάδα άλλου μοντέλου, η ένδειξη "A" (Αυτόματο) εμφανίζεται στο τηλεχειριστήριο αλλά η αυτόματη λειτουργία απενεργοποιείται.

Εκκίνηση

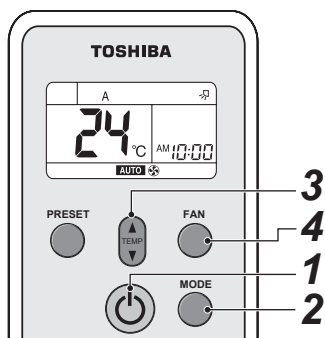

1 Πλήκτρο ΕΚΚΙΝΗΣΗ/ΤΕΡΜΑΤΙΣΜΟΣ (⏻)

Πιέστε αυτό το πλήκτρο για να ενεργοποιήσετε το κλιματιστικό.

2 Πλήκτρο επιλογής λειτουργίας (MODE)

Επιλέξτε A.

3 Πλήκτρο θερμοκρασίας (TEMP)

Ορίστε την επιθυμητή θερμοκρασία.

4 Πλήκτρο ταχύτητας ανεμιστήρα (FAN)

Επιλέξτε ένα από τα **AUTO** ΧΑΜΗΛΗ ■, ΧΑΜΗΛΗ⁺ ■■■, ΜΕΣΑΙΑ ■■■■, ΜΕΣΑΙΑ⁺ ■■■■■, ΥΨΗΛΗ ■■■■■■.

- Η λυχνία ΛΕΙΤΟΥΡΓΙΑΣ (⏻) (πράσινη) στην οθόνη προβολής της εσωτερικής μονάδας ανάβει.
Ο τρόπος λειτουργία επιλέγεται σύμφωνα με τη θερμοκρασία δωματίου και η λειτουργία ξεκινάει μετά από περίπου 3 λεπτά.
- Εάν δεν σας βολεύει ο τρόπος λειτουργίας "A", μπορείτε να επιλέξετε με μη αυτόματο τρόπο τις επιθυμητές συνθήκες.

Διακοπή

Πλήκτρο ΕΚΚΙΝΗΣΗ/ΤΕΡΜΑΤΙΣΜΟΣ (⏻)

Πιέστε αυτό το πλήκτρο ξανά για να τερματίσετε το κλιματιστικό.

■ Λειτουργία χρονοδιακόπτη

Χρησιμοποιήστε το ενσύρματο τηλεχειριστήριο για ρύθμιση του χρονοδιακόπτη εάν χρησιμοποιείται επίσης.

Ενεργοποίηση και απενεργοποίηση χρονοδιακόπτη

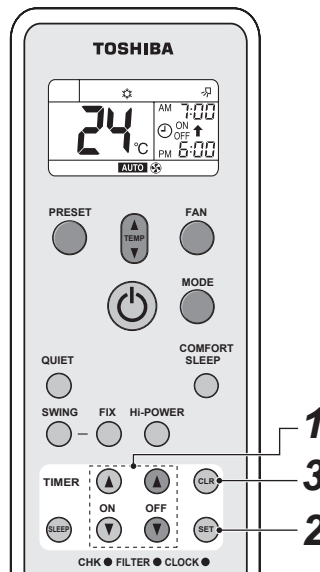

Ρύθμιση TIMER

1 Πλήκτρο ON/OFF TIMER (⏻ ή ⏻)

Πιέστε τα πλήκτρα ON ή OFF TIMER ανάλογα με την περίπτωση.

- Η προηγούμενη ρύθμιση χρονοδιακόπτη εμφανίζεται και αναβοσβήνει παράλληλα με την προβολή χρονοδιακόπτη ON/OFF.

Ορίστε το χρονοδιακόπτη στην επιθυμητή ώρα. Κάθε φορά που πατάτε το πλήκτρο TIMER η ώρα αλλάζει ανά δέκα λεπτά.

Κάθε φορά που πατάτε το πλήκτρο TIMER συνεχόμενα η ώρα αλλάζει ανά μία ώρα.

2 Πλήκτρο SET (SET)

Πιέστε το πλήκτρο SET (SET) για να ρυθμίσετε το χρονοδιακόπτη.

Εμφανίζεται η ώρα του χρονοδιακόπτη και ο χρονοδιακόπτης ξεκινάει.

Ακύρωση TIMER

3 Πλήκτρο CLR (CLR)

Πιέστε το πλήκτρο CLR (CLR) για να ακυρώσετε τη ρύθμιση χρονοδιακόπτη.

⚠ ΠΡΟΣΟΧΗ

- Όταν επιλέγετε τη λειτουργία χρονοδιακόπτη, το τηλεχειριστήριο αυτόματα μεταδίδει το σήμα χρονοδιακόπτη στη εσωτερική μονάδα την καθορισμένη ώρα. Επομένως, κρατήστε το τηλεχειριστήριο σε θέση στην οποία μπορεί να μεταδώσει το σήμα στην εσωτερική μονάδα σωστά. Διαφορετικά, θα προκληθεί χρονική καθυστέρηση έως και 15 λεπτών.
- Εάν δεν πατήσετε το πλήκτρο SET (SET) εντός 30 δευτερολέπτων αφού ρυθμίσετε την ώρα, η ρύθμιση θα ακυρωθεί.

Όταν επιλέγετε τον τρόπο λειτουργίας χρονοδιακόπτη, οι ρυθμίσεις αποθηκεύονται στο τηλεχειριστήριο.

Κατόπιν, το κλιματιστικό θα ξεκινήσει να λειτουργεί κάτω από τις ίδιες συνθήκες απλώς πιέζοντας το πλήκτρο ON/OFF του τηλεχειριστηρίου.

Εάν η οθόνη ρολογιού αναβοσβήνει, δεν μπορείτε να ρυθμίσετε το χρονοδιακόπτη. Ακολουθήστε τις οδηγίες στην ενότητα "ΡΥΘΜΙΣΗ ΤΟΥ ΡΟΛΟΓΙΟΥ" και στη συνέχεια ρυθμίστε το χρονοδιακόπτη.

Συνδυασμένος χρονοδιακόπτης (Ρύθμιση ενεργοποίησης και απενεργοποίησης χρονοδιακόπτη ταυτόχρονα)

Απενεργοποίηση χρονοδιακόπτη → Ενεργοποίηση χρονοδιακόπτη (Λειτουργία → Διακοπή → Λειτουργία)

Αυτή η δυνατότητα είναι χρήσιμη όταν θέλετε να σταματήσετε το κλιματιστικό αφού κοιμηθείτε και να το ξεκινήσετε ξανά το πρωί όταν ξυπνήσετε ή όταν επιστρέψετε στο σπίτι.

Παράδειγμα:

Για να σταματήσετε το κλιματιστικό και να το εκκινήσετε ξανά το επόμενο πρωί.

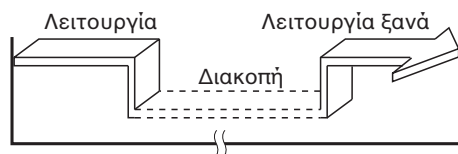

▼ Ρύθμιση συνδυασμένου TIMER

- Πιέστε το πλήκτρο OFF TIMER (OFF) για να ρυθμίσετε την απενεργοποίηση χρονοδιακόπτη.
- Πιέστε το πλήκτρο ON TIMER (ON) για να ρυθμίσετε την ενεργοποίηση χρονοδιακόπτη.
- Πιέστε το πλήκτρο SET (SET).

Ενεργοποίηση χρονοδιακόπτη → Απενεργοποίηση χρονοδιακόπτη (Διακοπή → Λειτουργία → Διακοπή)

Μπορείτε να χρησιμοποιήσετε αυτή τη ρύθμιση για να εκκινήσετε το κλιματιστικό όταν ξυπνήσετε και να το σταματήσετε όταν φύγετε από το σπίτι. Παράδειγμα:

Για να εκκινήσετε το κλιματιστικό το επόμενο πρωί και να το σταματήσετε.

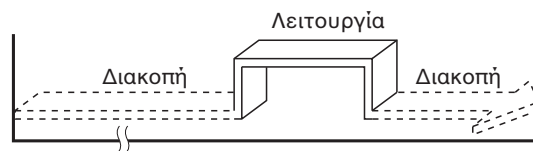

▼ Ρύθμιση συνδυασμένου TIMER

- Πιέστε το πλήκτρο ON TIMER (ON) για να ρυθμίσετε την ενεργοποίηση χρονοδιακόπτη.
- Πιέστε το πλήκτρο OFF TIMER (OFF) για να ρυθμίσετε την απενεργοποίηση χρονοδιακόπτη.
- Πιέστε το πλήκτρο SET (SET).

- Οποιαδήποτε από τις λειτουργίες ενεργοποίησης ή απενεργοποίησης χρονοδιακόπτη που βρίσκεται πιο κοντά στην τρέχουσα ώρα, ενεργοποιείται πρώτη.
- Εάν έχει ρυθμιστεί η ίδια ώρα για την ενεργοποίηση και την απενεργοποίηση χρονοδιακόπτη, δεν εκτελείται λειτουργία χρονοδιακόπτη. Επίσης, το κλιματιστικό ενδέχεται να σταματήσει να λειτουργεί.

Καθημερινός συνδυασμένος χρονοδιακόπτης (ρύθμιση ενεργοποίησης και απενεργοποίησης χρονοδιακόπτη ταυτόχρονα και ενεργοποίηση κάθε μέρα)

Αυτή η δυνατότητα είναι χρήσιμη όταν θέλετε να χρησιμοποιήσετε συνδυασμένο χρονοδιακόπτη την ίδια ώρα κάθε μέρα.

▼ Ρύθμιση συνδυασμένου TIMER

- Πιέστε το πλήκτρο ON TIMER (ON) για να ρυθμίσετε την ενεργοποίηση χρονοδιακόπτη.
- Πιέστε το πλήκτρο OFF TIMER (OFF) για να ρυθμίσετε την απενεργοποίηση χρονοδιακόπτη.
- Πιέστε το πλήκτρο SET (SET).
- Μετά το βήμα 3, ένα σημάδι βέλους (↑ ή ↓) αναβοσβήνει για περίπου 3 δευτερόλεπτα και ενώ αναβοσβήνει, πιέστε το πλήκτρο SET (SET).

- Ενώ ενεργοποιείται ο καθημερινός χρονοδιακόπτης, εμφανίζονται και τα δύο βέλη (↑, ↓).

Ακύρωση της λειτουργίας χρονοδιακόπτη

Πιέστε το πλήκτρο CLR (CLR).

Οθόνη ρολογιού

Κατά τη λειτουργία ΧΡΟΝΟΔΙΑΚΟΠΤΗ (χρονοδιακόπτης ON-OFF, OFF-ON, OFF) η οθόνη ρολογιού εξαφανίζεται ώστε να προβάλλεται η ώρα ρύθμισης. Για να προβάλετε την τρέχουσα ώρα, πιέστε λίγο το πλήκτρο SET και η τρέχουσα ώρα θα εμφανιστεί για 3 δευτερόλεπτα.

■ Λειτουργία υψηλής ισχύος

Υψηλή ισχύς (Hi POWER)

- Η λειτουργία Hi POWER (λειτουργία υψηλής ισχύος) ελέγχει αυτόματα τη θερμοκρασία δωματίου, τη ροή αέρα και τον τρόπο λειτουργίας ώστε να επιτυγχάνεται γρήγορη ψύξη του δωματίου το καλοκαίρι και γρήγορη θέρμανση το χειμώνα.

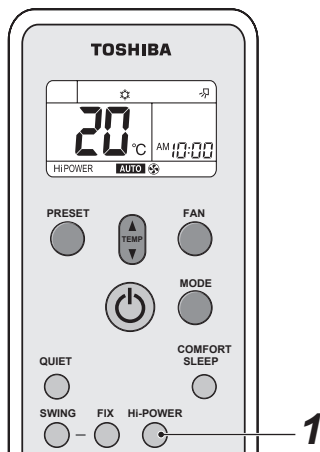

Ρύθμιση λειτουργίας Hi POWER

1 Πλήκτρο Hi POWER

Πιέστε το πλήκτρο Hi POWER μετά την εκκίνηση οποιασδήποτε λειτουργίας. Ταυτόχρονα, το σημάδι "Hi POWER" εμφανίζεται στο τηλεχειριστήριο.

Ακύρωση λειτουργίας Hi POWER

1 Πλήκτρο Hi POWER

Πιέστε το πλήκτρο Hi POWER ξανά. Ταυτόχρονα, το σημάδι "Hi POWER" εξαφανίζεται από το τηλεχειριστήριο.

⚠ ΠΡΟΣΟΧΗ

- Η λειτουργία Hi POWER δεν μπορεί να ενεργοποιηθεί στις λειτουργίες ΞΗΡΗ και ANEMISTHRAAS MONO και η λειτουργία ΕΝΕΡΓΟΠΟΙΗΣΗ ΧΡΟΝΟΔΙΑΚΟΠΤΗ δεσμεύεται.
- Η λειτουργία Hi POWER δεν διατίθεται για ομαδικό έλεγχο. Όταν το Hi POWER μεταδίδεται στην Κύρια εσωτερική μονάδα, ο ήχος που λαμβάνεται ακούγεται αλλά η λειτουργία Hi POWER δεν εκτελείται. Ακυρώστε τη λειτουργία Hi POWER.

■ Ήσυχη λειτουργία

- Η λειτουργία QUIET παρέχει κατάσταση ήσυχης λειτουργίας ρυθμίζοντας αυτόματα την ταχύτητα του ανεμιστήρα στη χαμηλότερη ταχύτητα.

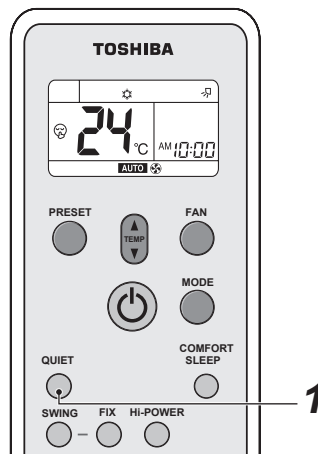

Ρύθμιση λειτουργίας QUIET

1 Πλήκτρο QUIET

Πιέστε το πλήκτρο QUIET μετά την εκκίνηση οποιασδήποτε λειτουργίας. Ταυτόχρονα, το σημάδι εμφανίζεται.

Ακύρωση λειτουργίας QUIET

1 Πλήκτρο QUIET

Πιέστε το πλήκτρο QUIET ξανά. Ταυτόχρονα, το σημάδι εξαφανίζεται από το τηλεχειριστήριο.

⚠ ΠΡΟΣΟΧΗ

Η λειτουργία QUIET δεν μπορεί να ενεργοποιηθεί στην λειτουργία ΞΗΡΗ.

ΣΗΜΕΙΩΣΗ

Υπό ορισμένες συνθήκες, η ήσυχη λειτουργία ενδέχεται να μην παρέχει αρκετή ψύξη ή θέρμανση εξαιτίας του χαρακτηριστικού ησυχίας.

■ Προκαθορισμένη λειτουργία

Ορίστε τον τρόπο λειτουργίας που προτιμάτε για μελλοντική χρήση.

Η ρύθμιση αποθηκεύεται από τη μονάδα στη μνήμη για μελλοντική λειτουργία (εκτός από την κατεύθυνση ροής αέρα).

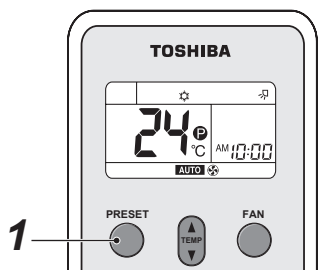

Επιλέξτε τη λειτουργία που προτιμάτε.

- 1 Πιέστε το πλήκτρο PRESET για 3 δευτερόλεπτα για να αποθηκεύσετε τη ρύθμιση.

Εμφανίζεται το σημάδι P.

Την επόμενη φορά που θα πιέσετε το πλήκτρο, θα ενεργοποιηθεί ο αποθηκευμένος τρόπος λειτουργίας.

■ Λειτουργία Βολικού ύπνου

Η λειτουργία COMFORT SLEEP είναι μια λειτουργία απενεργοποίησης χρονοδιακόπτη με αυτόματη ρύθμιση θερμοκρασίας και ταχύτητα ανεμιστήρα.

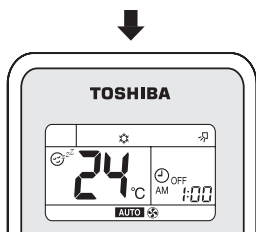
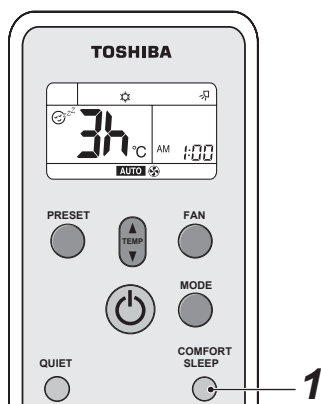

- 1 Πιέστε το πλήκτρο COMFORT SLEEP. Επιλέξτε 1, 3, 5 ή 9 ώρες για τη λειτουργία απενεργοποίησης χρονοδιακόπτη.

⚠ ΠΡΟΣΟΧΗ

Η λειτουργία COMFORT SLEEP δεν μπορεί να ενεργοποιηθεί στην λειτουργία ΞΗΡΗ ή ANEMISHTHRAΣ MONO.

ΣΗΜΕΙΩΣΗ

- Για τη λειτουργία ψύξης, η καθορισμένη θερμοκρασία θα αυξηθεί αυτόματα 1 μονάδα/ώρα για 2 ώρες (μέγιστη αύξηση, 2 μονάδες). Για τη λειτουργία θέρμανσης, η καθορισμένη θερμοκρασία θα μειωθεί.
- Κατά τη λειτουργία ομαδικού ελέγχου, η καθορισμένη θερμοκρασία και ταχύτητα του ανεμιστήρα δεν ρυθμίζονται αυτόματα. Μόνο η λειτουργία απενεργοποίησης χρονοδιακόπτη ενεργοποιείται.

■ Λειτουργία χρονοδιακόπτη ύπνου

Για να εκκινήσετε τη λειτουργία χρονοδιακόπτη ύπνου (απενεργοποίηση χρονοδιακόπτη).

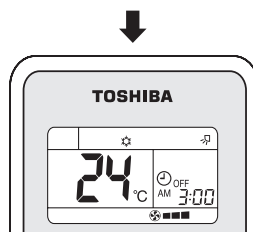
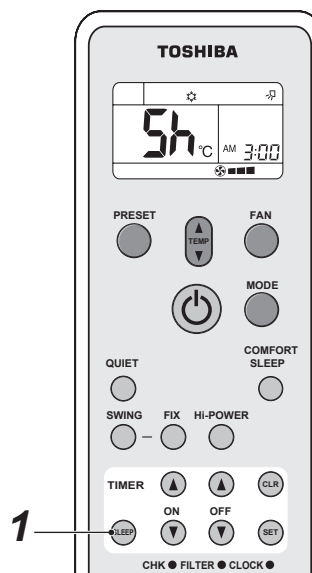

- 1 Πιέστε το πλήκτρο SLEEP. Επιλέξτε 1, 3, 5 ή 9 ώρες για τη λειτουργία απενεργοποίησης χρονοδιακόπτη.

■ Ρύθμιση κατεύθυνσης ροής αέρα

- Ρυθμίστε σωστά την κατεύθυνση ροής αέρα. Διαφορετικά, ενδέχεται να προκληθεί δυσφορία και η θερμοκρασία δωματίου να μην είναι ομαλή.
- Ρυθμίστε την κατακόρυφη ροή αέρα χρησιμοποιώντας το τηλεχειριστήριο.
- Ρυθμίστε χειροκίνητα την οριζόντια ροή αέρα.

Ρυθμίστε χειροκίνητα την κατακόρυφη ροή αέρα

Το κλιματιστικό ρυθμίζει αυτόματα την κατακόρυφη κατεύθυνση ροής αέρα σύμφωνα με τις συνθήκες λειτουργίας όταν επιλεγεί η λειτουργία AUTO ή A.

Για να ορίσετε την κατεύθυνση ροής αέρα που επιθυμείτε

Εκτελέστε αυτή τη λειτουργία όταν το κλιματιστικό λειτουργεί.

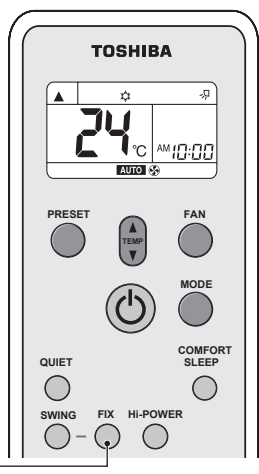
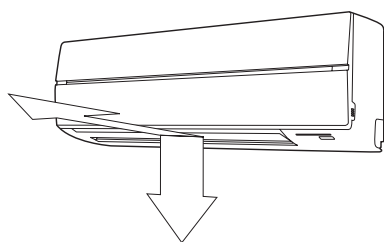

1 Πλήκτρο FIX

Συνεχίστε να πατάτε ή να πιέζετε ελαφρά το πλήκτρο FIX στο τηλεχειριστήριο για να μετακινήσετε το πτερόγιο στην επιθυμητή κατεύθυνση.

- Σε επόμενες λειτουργίες, η κατακόρυφη ροή αέρα ρυθμίζεται αυτόματα στην κατεύθυνση στην οποία ρυθμίσατε το πτερόγιο χρησιμοποιώντας το πλήκτρο FIX.

ΣΗΜΕΙΩΣΗ

Η γωνία λειτουργίας του κατακόρυφου πτερωγίου ροής αέρα θα είναι διαφορετική κατά τις λειτουργίες ψύξης, ξηρή και θέρμανσης.

Για να αυτόματη αιώρηση της κατεύθυνσης ροής αέρα

Εκτελέστε αυτή τη λειτουργία όταν το κλιματιστικό λειτουργεί.

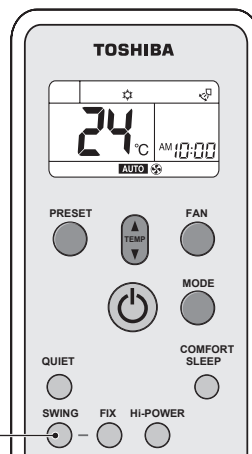
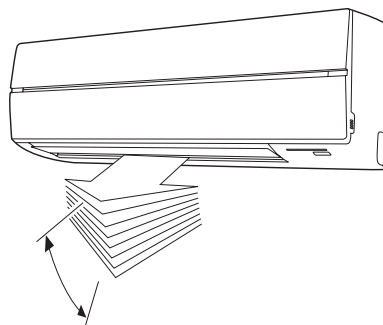

1 Πλήκτρο SWING

Πιέστε το πλήκτρο SWING στο τηλεχειριστήριο.

- Για να διακόψετε τη λειτουργία, πιέστε το πλήκτρο SWING.

ΠΡΟΣΟΧΗ

- Τα πλήκτρα FIX και SWING θα απενεργοποιηθούν όταν το κλιματιστικό δεν βρίσκεται σε λειτουργία (περιλαμβανομένου και όταν έχει ρυθμιστεί η ενεργοποίηση χρονοδιακόπτη).
- Μην λειτουργείτε το κλιματιστικό για πολλές ώρες με την κατεύθυνση αέρα ρυθμισμένη προς τα κάτω κατά τη λειτουργία ψύξης ή ξηρή. Διαφορετικά, μπορεί να προκληθεί συμπύκνωση στην επιφάνεια το κατακόρυφου πτερυγίου ροής αέρα και να δημιουργηθούν σταγόνες.
- Μην μετακινείτε το κάθετο πτερύγιο ροής αέρα χειροκίνητα. Χρησιμοποιείτε πάντα το πλήκτρο FIX.
Εάν μετακινήσετε το πτερύγιο χειροκίνητα, μπορεί να προκληθεί δυσλειτουργία κατά τη λειτουργία.
Εάν παρουσιαστεί δυσλειτουργία του πτερυγίου, κλείστε το κλιματιστικό μία φορά και εκκινήστε το ξανά.
- Όταν το κλιματιστικό ξεκινάει αμέσως μετά τον τερματισμό, το κατακόρυφο πτερύγιο ροής αέρα ενδέχεται να μην κινείται για 10 δευτερόλεπτα περίπου.
- Η λειτουργία των πτερυγίων περιορίζεται κατά την εκτέλεση ομαδικού ελέγχου.
(βλ. σελίδα 177)

■ Ρύθμιση της οριζόντιας ροής αέρα

Προετοιμασία

- Κρατήστε το μοχλό στο οριζόντιο πτερύγιο ροής αέρα και μετακινήστε το για να ρυθμίσετε την κατεύθυνση ροής αέρα όπως απαιτείται.
- Μπορείτε να ρυθμίσετε τη ροή αέρα στην αριστερή και τη δεξιά πλευρά του πτερυγίου.

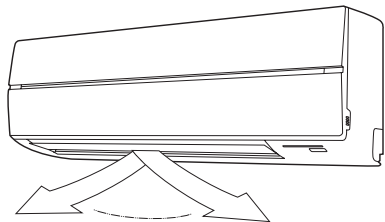

9 ΣΥΜΒΟΥΛΕΣ ΓΙΑ ΟΙΚΟΝΟΜΙΚΗ ΛΕΙΤΟΥΡΓΙΑ

■ Διατηρείστε τη θερμοκρασία του δωματίου σε ευχάριστο επίπεδο

Καθαρίστε τα φίλτρα αέρα

Τα φίλτρα αέρα που έχουν φράξει υποβαθμίζουν την απόδοση του κλιματιστικού.
Καθαρίζετε τα κάθε δύο εβδομάδες.

Ποτέ μην ανοίγετε πόρτες και παράθυρα πιο συχνά απ' όσο χρειάζεται

Για να διατηρήσετε τον κρύο ή το ζεστό αέρα στο χώρο, ποτέ μην ανοίγετε πόρτες και παράθυρα πιο συχνά απ' όσο χρειάζεται.

Κουρτίνες παραθύρων

Κατά την ψύξη, κλείστε τις κουρτίνες για να εμποδίσετε το ηλιακό φως.
Κατά τη θέρμανση, τραβήξτε τις κουρτίνες για να κρατήσετε τη θέρμανση μέσα.

Χρησιμοποιήστε το χρονοδιακόπτη αποτελεσματικά

Ορίστε το χρονοδιακόπτη για την επιθυμητή ώρα λειτουργίας.

Φροντίστε για την ομοιόμορφη κυκλοφορία του αέρα στο δωμάτιο

Ρυθμίστε την κατεύθυνση ροής για ομοιόμορφη κυκλοφορία του αέρα στο δωμάτιο.

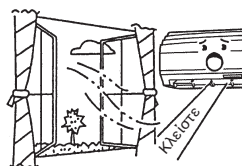
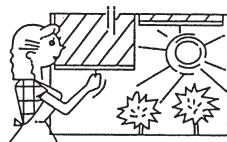
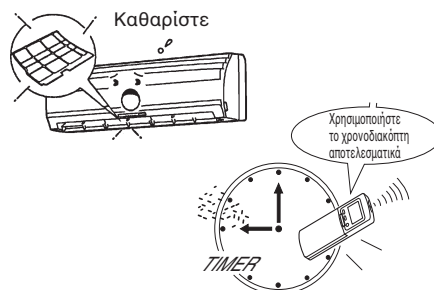
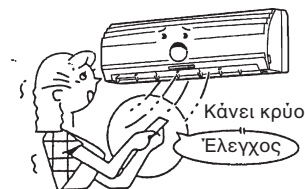

Φυσά προς τα πάνω

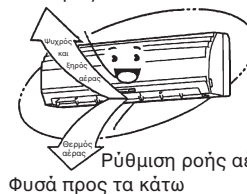

Ρύθμιση ροής αέρα
Φυσά προς τα κάτω

10 ΠΡΟΣΩΡΙΝΗ ΛΕΙΤΟΥΡΓΙΑ

■ ΠΡΟΣΩΡΙΝΗ λειτουργία

Αυτή η λειτουργία χρησιμοποιείται για προσωρινό χειρισμό της μονάδας σε περίπτωση που χάσετε το ασύρματο τηλεχειριστήριο ή οι μπαταρίες έχουν εξαντληθεί.

- Πιέστε το πλήκτρο  μία φορά (λιγότερα από 3 δευτερόλεπτα) για να ενεργοποιήσετε το κλιματιστικό.
- Η τελευταία λειτουργία που πραγματοποιήθηκε με το ασύρματο τηλεχειριστήριο εκτελείται. (Όταν δεν χρησιμοποιείται το ασύρματο τηλεχειριστήριο, μοντέλα με λειτουργία αυτόματης μεταβολής (ψύξη/θέρμανση) εκτελούν τη λειτουργία "A" και εκείνα χωρίς τη λειτουργία εκτελούν λειτουργία ψύξης (καθορισμένη θερμοκρασία: 24°C, ανεμιστήρας: ΥΨΗΛΗ).)

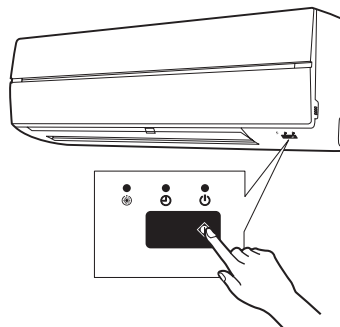

ΠΡΟΣΟΧΗ

Πιέζοντας συνεχόμενα το πλήκτρο  για 10 δευτερόλεπτα και πάνω θα ξεκινήσει η αναγκαστική λειτουργία ψύξης. (Αυτό μπορεί να εμποδίσει το κλιματιστικό. Μην εκτελέσετε για άλλο σκοπό εκτός από τον έλεγχο.) Αυτή τη στιγμή όλες οι ενδείξεις της εσωτερικής μονάδας ανάβουν.

11 ΣΥΝΤΗΡΗΣΗ

⚠ ΠΡΟΕΙΔΟΠΟΙΗΣΗ

Προτού καθαρίσετε το κλιματιστικό, κλείστε τον κύριο διακόπτη τροφοδοσίας ή το διακόπτη κυκλώματος.

■ Καθαρισμός της εσωτερικής μονάδας και του τηλεχειριστήριου

⚠ ΠΡΟΣΟΧΗ

- Χρησιμοποιήστε ένα στεγνό πανί για να σκουπίσετε την εσωτερική μονάδα και το τηλεχειριστήριο.
- Μπορείτε να χρησιμοποιήσετε ένα πανί βουτηγμένο σε κρύο νερό για τον καθαρισμό της εσωτερικής μονάδας αν είναι πολύ βρώμικη.
- Ποτέ μη χρησιμοποιείτε νωπό πανί στο τηλεχειριστήριο.
- Μην χρησιμοποιείτε ξεσκονόπανο με χημική επεξεργασία ή μην αφήνετε τέτοιου είδους υλικά πάνω στη μονάδα για μεγάλο χρονικό διάστημα. Μπορεί να προκληθεί ζημιά ή φθορά στην επιφάνεια της μονάδας.
- Μην χρησιμοποιείτε βενζόλη, διαλυτικό, σκόνη γυαλίσματος ή παρόμοιους διαλύτες για τον καθαρισμό. Μπορεί να προκαλέσουν σπάσιμο ή παραμόρφωση στην πλαστική επιφάνεια.

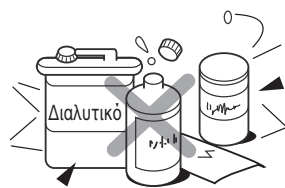

Εάν δεν πρόκειται να χρησιμοποιήσετε τη μονάδα τουλάχιστον 1 μήνα

1. Λειτουργήστε το κλιματιστικό στη λειτουργία ANEMΙΣΤΗΡΑΣ ΜΟΝΟ για περίπου μισή ημέρα για να στεγνώσει το εσωτερικό της μονάδας.
2. Διακόψτε τη λειτουργία του κλιματιστικού και κλείστε τον κύριο διακόπτη τροφοδοσίας.
3. Αφαιρέστε τις μπαταρίες από το τηλεχειριστήριο.

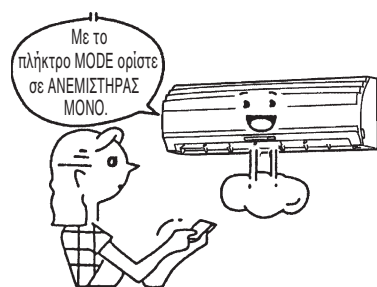

Έλεγχοι πριν από τη λειτουργία

⚠ ΠΡΟΣΟΧΗ

- Ελέγξτε εάν έχουν τοποθετηθεί τα φίλτρα αέρα.
- Ελέγξτε εάν τα στόμια εξόδου ή εισόδου αέρα της εξωτερικής μονάδας είναι μπλοκαρισμένα.

■ Καθαρισμός των φίλτρων αέρα

Καθαρίζετε τα φίλτρα αέρα κάθε 2 εβδομάδες.
Εάν τα φίλτρα αέρα έχουν σκόνη, η απόδοση του κλιματιστικού θα μειωθεί.

Καθαρίζετε τα φίλτρα αέρα όσο πιο συχνά γίνεται.

1. Ανοίξτε τη γρίλια εισαγωγής αέρα.
Σηκώστε τη γρίλια εισαγωγής αέρα σε οριζόντια θέση.

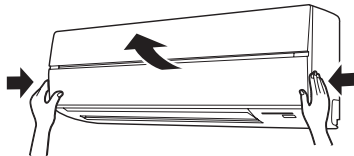

2. Κρατήστε το αριστερό και το δεξιό χερούλι του φίλτρου αέρα και σηκώστε το ελαφρά προς τα επάνω, κατόπιν τραβήξτε το προς τα κάτω και βγάλτε το από τη θήκη του φίλτρου.

Φίλτρο αέρα

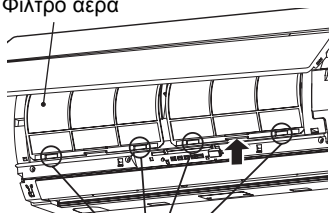

Θήκη φίλτρου

3. Χρησιμοποιήστε ηλεκτρική σκούπα για να αφαιρέσετε τη σκόνη από τα φίλτρα ή πλύνετε τα με νερό.
Εάν πλύνετε τα φίλτρα αέρα, στεγνώστε τα στη σκιά.

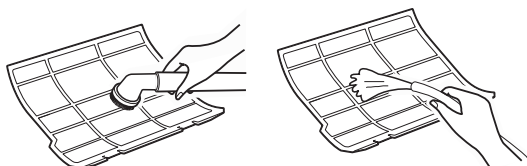
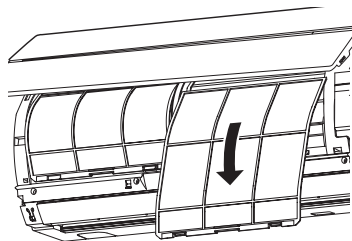

4. Τοποθετήστε το επάνω τμήμα του φίλτρου αέρα διασφαλίζοντας ότι οι δεξιές και αριστερές πλευρές ευθυγραμμίζονται στην εσωτερική μονάδα μέχρι να τοποθετηθεί σταθερά.

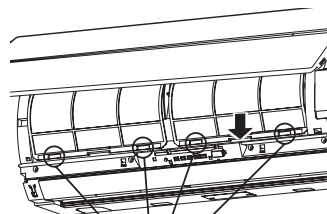
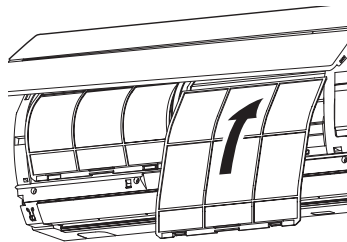

Θήκη φίλτρου

5. Κλείστε τη γρίλια εισαγωγής αέρα.

■ Καθαρισμός της γρίλιας εισαγωγής αέρα

1. Αφαιρέστε τη γρίλια εισαγωγής αέρα.
Κρατήστε τις δύο άκρες της γρίλιας εισαγωγής αέρα και ανοίξτε προς τα επάνω.
Μετακινήστε τον κεντρικό βραχίονα στα αριστερά και αφαιρέστε τη γρίλια.

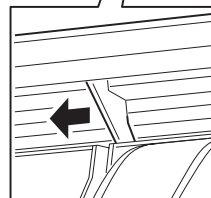
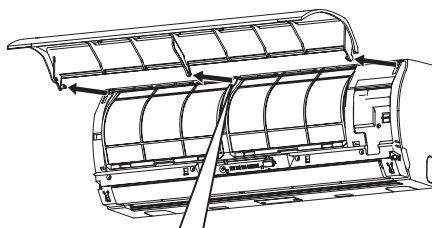

2. Πλύνετε τη με νερό χρησιμοποιώντας ένα μαλακό σφουγγάρι ή πετσέτα.
(Μη χρησιμοποιείτε μεταλλικές βούρτσες τριψίματος ή άλλες σκληρές βούρτσες.)
 - Χρήση παρόμοιων σκληρών αντικειμένων θα προκαλέσει γρατζουνιές στην επιφάνεια της γρίλιας και η μεταλλική επιστρώση θα ξεφλουδίσει.
 - Εάν είναι πολύ βρώμικη, καθαρίστε τη γρίλια εισαγωγής αέρα με ουδέτερο απορρυπαντικό κουζίνας και ξεπλύνετε με νερό.

3. Σκουπίστε το νερό από τη γρίλια εισαγωγής αέρα και στεγνώστε τη.
4. Ευθυγραμμίστε το δεξιό και τον αριστερό βραχίονα της γρίλιας εισαγωγής αέρα με τους άξονες στις δύο πλευρές του κλιματιστικού και σπρώξτε προς τα μέσα τελείως και στη συνέχεια σπρώξτε προς τα μέσα τον κεντρικό βραχίονα.

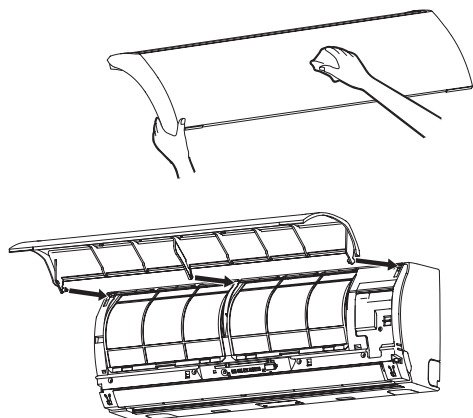

5. Επιβεβαιώστε ότι ο κεντρικός βραχίονας έχει τοποθετηθεί τελείως και κλείστε τη γρίλια εισαγωγής αέρα.
 - Σπρώξτε τις θέσεις με τα βέλη (τέσσερις) στο κάτω μέρος της γρίλιας εισαγωγής αέρα για να ελέγξετε εάν η γρίλια έχει κλείσει τελείως.

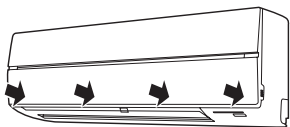

12 ΠΡΟΒΛΗΜΑΤΑ ΚΑΙ ΑΙΤΙΑ

Σχετικά με τα περιεχόμενα της εξωτερικής μονάδας, συνδυασμούς, κλπ., ανατρέξτε στο εγχειρίδιο οδηγιών που παρέχεται με την εξωτερική μονάδα.

ΠΡΟΣΟΧΗ

Αν παρουσιαστεί κάποια από τις ακόλουθες καταστάσεις, απενεργοποιήστε αμέσως το κλιματιστικό, κλείστε τον κύριο διακόπτη παροχής ισχύος και απευθυνθείτε στον αντιπρόσωπο:

- Ανώμαλη λειτουργία.
- Η ασφάλεια της κύριας ισχύος συχνά πέφτει, ή ο διακόπτης κυκλώματος ενεργοποιείται συχνά.
- Κάποιο ξένο αντικείμενο ή νερό έπεσε στο εσωτερικό του κλιματιστικού.
- Παρατηρούνται άλλες ασυνήθιστες συνθήκες.
- Εμφανίζονται μη κανονικές ενδείξεις στην οθόνη τηλεχειριστηρίου ενώ χρησιμοποιείτε το ενσύρματο τηλεχειριστήριο.

Προτού ζητήσετε επισκευή ή επιδιόρθωση, ελέγξτε τα παρακάτω σημεία.

▼ Ελέγξτε ξανά

Δε λειτουργεί

- Ο κύριος διακόπτης ισχύος είναι κλειστός. (Εσωτερική)
- Ο διακόπτης κυκλώματος έχει ενεργοποιηθεί για να διακόψει την παροχή ισχύος.
- Η κύρια ασφάλεια ισχύος έχει καεί.
- Διακοπή ηλεκτρικού ρεύματος.
- Οι μπαταρίες του τηλεχειριστηρίου έχουν εξαντληθεί.
- Έχει οριστεί ενεργοποίηση TIMER.
- Αποστέλλεται σήμα στην ακόλουθη εσωτερική μονάδα με το τηλεχειριστήριο. (βλ. σελίδα 178)
- Η λειτουργία της εσωτερικής μονάδας περιορίζεται από το ενσύρματο τηλεχειριστήριο, το οποίο ελέγχει κάποιο άλλο σύστημα. (Κατά την εκπομπή σήματος, θα ακουστεί ένας προειδοποιητικός ήχος (5 μπιπ).)
- Προέκυψε ασυμφωνία τρόπου λειτουργίας.
(Όταν υπάρχει ασυμφωνία τρόπου λειτουργίας, η λυχνία "⏻ ΛΕΙΤΟΥΡΓΙΑ" ανάβει και οι λυχνίες "⌚ ΧΡΟΝΟΔΙΑΚΟΠΤΗΣ" και "☀ Προθέρμανση/Απόψυξη" αναβοσβήνουν εναλλάξ με ένα ηχητικό σήμα.) (βλ. σελίδα 173)



Μειωμένη απόδοση ψύξης ή θέρμανσης

- Πόρτες ή παράθυρα είναι ανοιχτά.
- Το φίλτρο αέρα έχει σκόνη.
- Το περύγιο δεν είναι στη σωστή θέση.
- Η ταχύτητα του ανεμιστήρα είναι ρυθμισμένη σε χαμηλό επίπεδο.
- Το κλιματιστικό είναι ρυθμισμένο στον τρόπο λειτουργίας QUIET ή  ΞΗΡΗ.
- Η καθορισμένη θερμοκρασία είναι πολύ υψηλή. (Σε λειτουργία ψύξης)
- Η καθορισμένη θερμοκρασία είναι πολύ χαμηλή. (Σε λειτουργία θέρμανσης)
- (Μόνο όταν ο αέρας δεν ψύχεται ακόμα και κατά τη λειτουργία ψύξης)
Όταν μια άλλη εσωτερική μονάδα στο ίδιο σύστημα θερμαίνει.



▼ Αυτές δεν είναι βλάβες.

Το πίσω μέρος της εσωτερικής μονάδας έχει υγρασία.

- Σταγόνες υγρασίας στο πίσω μέρος της μονάδας συγκεντρώνονται αυτόματα και στεγνώνονται.

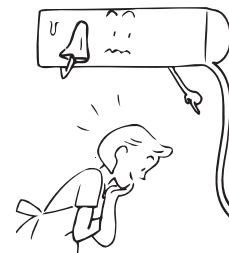

Η εσωτερική μονάδα ή η εξωτερική μονάδα βγάζουν έναν περίεργο θόρυβο.

- Όταν η θερμοκρασία αλλάζει απότομα, η εσωτερική ή η εξωτερική μονάδα κατά καιρούς βγάζει έναν περίεργο θόρυβο λόγω διαστολής/συστολής των μερών ή της αλλαγής στη ροή του ψυκτικού.

Ο αέρας του δωματίου μυρίζει άσχημα.

Μια άσχημη μυρωδιά αναδύεται από το κλιματιστικό.

- Μυρωδιές που έχουν εμποτίσει τους τοίχους, τα χαλιά, τα έπιπλα, τα ρούχα ή τα γουναρικά, απελευθερώνονται από το κλιματιστικό.

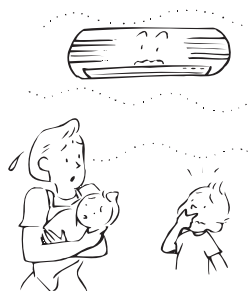

Το περύγιο δεν λειτουργεί στη λειτουργία FIX ή SWING.

- Οι λειτουργίες FIX και SWING περιορίζονται από τον ομαδικό έλεγχο. (βλ. σελίδα 177)

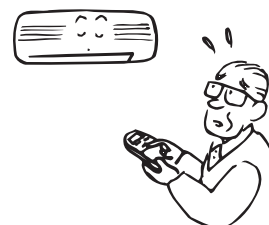

Ο ανεμιστήρας και τα περύγια της εσωτερικής μονάδας μετακινούνται όταν η μονάδα δεν λειτουργεί.

- Όταν η εσωτερική ή οι εσωτερικές μονάδες λειτουργούν εντός του συστήματος, ένας ανεμιστήρας μιας εσωτερικής μονάδας που βρίσκεται εκτός λειτουργίας ενδέχεται να λειτουργεί προσωρινά.

Благодарим вас за приобретение кондиционера воздуха TOSHIBA.
Внимательно прочтите данное Руководство пользователя перед началом использования кондиционера воздуха.

- Обязательно получите “Руководство пользователя” и “Руководство по установке” у монтажника (или дилера).
Обращение к монтажнику или дилеру.
- Подробно расскажите о содержании руководства пользователя и передайте его владельцу.

ПРИМЕЧАНИЕ

В данном руководстве описан способ эксплуатации внутреннего блока и беспроводного пульта дистанционного управления.

Сведения об использовании проводного пульта дистанционного управления и внешнего блока см. в руководстве по эксплуатации внешнего блока. (Храните эти руководства в хорошем состоянии.)

ИСПОЛЬЗОВАНИЕ НОВОГО ХЛАДАГЕНТА

В этом кондиционере воздуха нового типа используется хладагент HFC (R410A) вместо стандартного хладагента R22 для предотвращения разрушения озонового слоя.

Содержание

1	МЕРЫ ПРЕДОСТОРОЖНОСТИ	194
2	ПРИНАДЛЕЖНОСТИ	196
3	НАЗВАНИЯ КОМПОНЕНТОВ	196
4	НАЗВАНИЯ КОМПОНЕНТОВ ПУЛЬТА ДИСТАНЦИОННОГО УПРАВЛЕНИЯ	198
5	НАСТРОЙКА ЧАСОВ	200
6	ОГРАНИЧЕННОЕ УПРАВЛЕНИЕ С ПОМОЩЬЮ ГРУППОВОГО УПРАВЛЕНИЯ	201
7	РАБОТА С ПУЛЬТОМ ДИСТАНЦИОННОГО УПРАВЛЕНИЯ	202
8	ИСПОЛЬЗОВАНИЕ ПУЛЬТА ДИСТАНЦИОННОГО УПРАВЛЕНИЯ	203
9	СОВЕТЫ ПО ЭКОНОМИЧНОМУ ИСПОЛЬЗОВАНИЮ	210
10	ВРЕМЕННЫЙ РЕЖИМ РАБОТЫ	211
11	ОБСЛУЖИВАНИЕ	212
12	ПРИЧИНЫ ВОЗНИКНОВЕНИЯ ПРОБЛЕМ	215

1 МЕРЫ ПРЕДОСТОРОЖНОСТИ

⚠ ОПАСНО!

- Запрещается самостоятельная установка устройства. Установку должен выполнить квалифицированный монтажник.
- Запрещается самостоятельный ремонт устройства. В устройстве не содержится компонентов, ремонт которых может выполнить пользователь.
- Открытие или снятие крышки может привести к поражению электрическим током опасного напряжения.
- Отключение источника питания не исключает поражение электрическим током.



⚠ ПРЕДУПРЕЖДЕНИЕ

ПРЕДУПРЕЖДЕНИЕ ОТНОСИТЕЛЬНО УСТАНОВКИ

- Для установки кондиционера обязательно обратитесь к дилеру или в магазин, специализирующийся на электротехнике. Самостоятельная некачественная установка может привести к появлению неисправностей, например утечек, поражению электрическим током, возникновению пожара и т. д.
- Обязательно заземлите кондиционер. Не подключайте заземляющий провод к газопроводу, водопроводу, молниеотводу или телефонной линии заземления. Использование неправильно заземленного кондиционера воздуха может привести к поражению электрическим током.

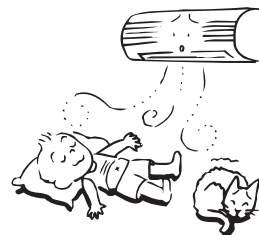

ПРЕДУПРЕЖДЕНИЕ ОТНОСИТЕЛЬНО РАБОТЫ

- Не охлаждайте воздух в помещении слишком сильно и не подвергайте людей длительному воздействию охлажденного воздушного потока, так как это негативно сказывается на здоровье.
- Не вставляйте пальцы или предметы в воздухозаборник и воздуховыпускное отверстие. Это может привести к получению травмы или поломке устройства, так как в воздухозаборнике и воздуховыпускном отверстии расположены вентиляторы, вращающиеся на большой скорости.
- При обнаружении отклонений в работе кондиционера воздуха (запах гари, недостаточное охлаждение и т. д.) немедленно отключите главный выключатель, автоматический выключатель от сети, чтобы остановить работу кондиционера воздуха, и обратитесь к дилеру. Продолжение работы кондиционера воздуха с отклонениями может привести к его повреждению, поражению электрическим током, возникновению пожара и т. д.
- Не проливайте воду и другие жидкости на внутренний блок. Если блок влажный, это может привести к поражению электрическим током.

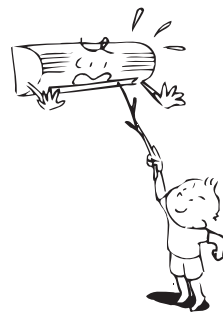

ПРЕДУПРЕЖДЕНИЕ ОТНОСИТЕЛЬНО ПЕРЕМЕЩЕНИЯ И РЕМОНТА

- Не перемещайте и не выполняйте ремонт устройств самостоятельно. Внутри устройства находятся компоненты под высоким напряжением, и снятие крышки или основного устройства может привести к поражению электрическим током.
- При необходимости перемещения кондиционера воздуха для установки в другом месте обратитесь к дилеру. Некачественная установка может привести к поражению электрическим током или возникновению пожара.

⚠ ВНИМАНИЕ!

МЕРЫ ПРЕДОСТОРОЖНОСТИ ПРИ УСТАНОВКЕ

- Обязательно проложите сливной шланг для обеспечения хорошего слива.
Неправильный слив может привести к затоплению помещения и намоканию мебели.
- Обязательно используйте для кондиционера воздуха отдельный источник питания с требуемым номинальным напряжением, иначе устройство может сломаться или стать причиной пожара.
- Не устанавливайте устройство в месте, где возможны утечки газа. При скоплении вокруг устройства горючего газа возможно возникновение пожара.

МЕРЫ ПРЕДОСТОРОЖНОСТИ ПРИ РАБОТЕ

- Внимательно прочтите данное руководство и руководство по эксплуатации внешнего блока перед запуском кондиционера воздуха. В руководстве содержатся важные сведения о повседневном использовании устройства.
- Не используйте кондиционер воздуха для иных целей, например сохранения продуктов, точных приборов, объектов искусства, разведения животных, выращивания горшечных растений и т. д.
- Не устанавливайте кондиционер воздуха в специализированных помещениях, например на судне или в транспортных средствах, так как он может ухудшить работу механизмов.
- Не подвергайте горшечные растения и животных прямому воздействию потока из кондиционера воздуха, так как он отрицательно влияет на их здоровье и рост.
- При работе кондиционера воздуха в одном месте с топкой необходимо обеспечить приток в помещение свежего воздуха. Плохая вентиляция вызывает недостаток кислорода.
- При использовании кондиционера в закрытом помещении необходимо обеспечить приток в помещение свежего воздуха. Плохая вентиляция вызывает недостаток кислорода.
- Не прикасайтесь к кнопке управления влажными руками, так как это может привести к поражению электрическим током.
- Не помещайте топку в месте прямого действия воздушного потока кондиционера, так как это может препятствовать нормальному сгоранию.
- Если кондиционер воздуха не будет использоваться в течение длительного времени, то для обеспечения безопасности отключайте главный выключатель или автоматический выключатель. Для предотвращения повреждений от удара молнии и скачков напряжения в сети отключайте устройство от источника питания.
- Не устанавливайте сосуды с водой, например вазы, на устройство, так как вода может попасть в устройство и привести к поражению электрическим током ввиду повреждения электрической изоляции.
- Не мойте устройство водой. Это может привести к поражению электрическим током.
- Не используйте для очистки устройства спирт, бензин, растворитель, очиститель для стекол, полировочный порошок и подобные средства, так как они приведут к повреждению или поломке кондиционера воздуха.
- Перед очисткой устройства отключите главный выключатель или автоматический выключатель для предотвращения травмы от электрического вентилятора, работающего внутри. Сведения о способе очистки см. в разделе "Обслуживание".
- Для поддержания максимальной производительности кондиционера его следует использовать при указанном в инструкции диапазоне рабочих температур. Несоблюдение этого требования может привести к повреждению или неисправности устройства или возникновению утечек воды.

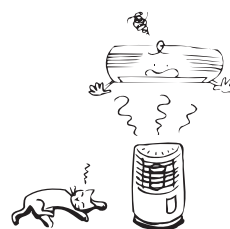
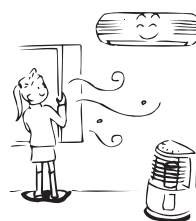
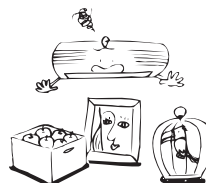

2 ПРИНАДЛЕЖНОСТИ

Пульт дистанционного управления

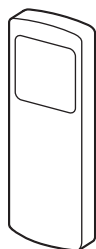

Держатель для пульта дистанционного управления

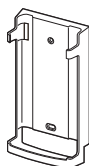

Батарейки (2 шт.)

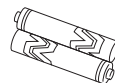

3 НАЗВАНИЯ КОМПОНЕНТОВ

■ Внутренний блок

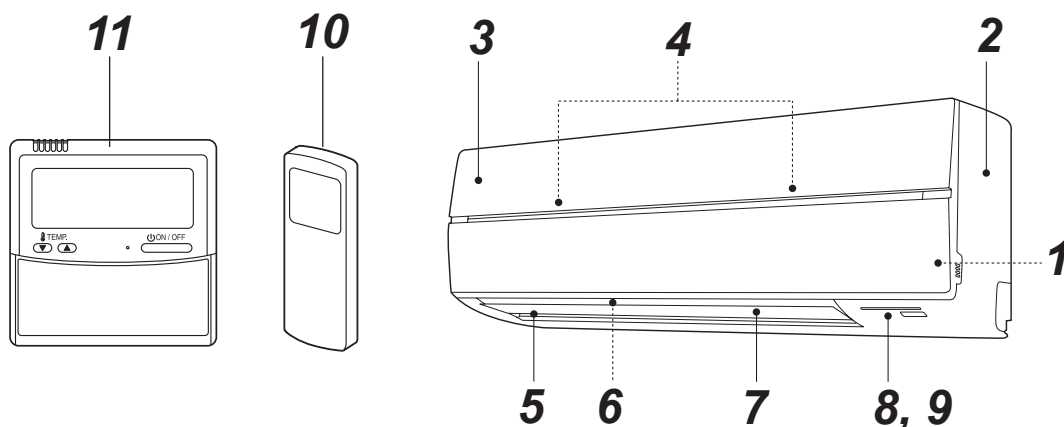

- | | |
|---|--|
| 1 Датчик температуры воздуха в помещении | 6 Горизонтальная воздушная задвижка |
| 2 Передняя панель | 7 Вертикальная воздушная задвижка |
| 3 Решетка воздухозаборника | 8 Панель дисплея |
| 4 Воздушный фильтр | 9 Ресивер инфракрасного сигнала |
| 5 Воздуховыпускное отверстие | 10 Пульт дистанционного управления (беспроводной) |
| | 11 Пульт дистанционного управления (проводной, приобретается дополнительно) |

■ Названия и функции индикаторов и элементов управления на внутреннем блоке

Панель дисплея

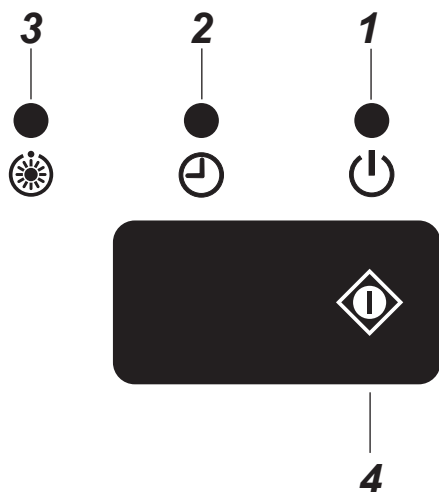

Условия эксплуатации описаны далее.

1 РАБОТА (зеленый)

Этот индикатор горит во время работы.

2 ТАЙМЕР (зеленый)

Этот индикатор горит, если установлен таймер.

ПРИМЕЧАНИЕ

Если таймер установлен с помощью проводного пульта управления, индикатор таймера не горит.

При групповом управлении индикатор таймера горит только на основном блоке.

(см. "6 ОГРАНИЧЕННОЕ УПРАВЛЕНИЕ С ПОМОЩЬЮ ГРУППОВОГО УПРАВЛЕНИЯ".)

3 Обогрев/размораживание (оранжевый)

Этот индикатор загорается при включении питания, сразу после начала обогрева или во время размораживания.

⚠ ВНИМАНИЕ!

- **Несовпадение режима работы**
При выборе АВТОМАТИЧЕСКОГО РЕЖИМА РАБОТЫ для модели, в которой не предусмотрена функция автоматического переключения (охлаждение/обогрев), или при выборе режима ОБОГРЕВ для модели, предназначенной только для охлаждения, кондиционер воздуха издаст звуковой сигнал, сообщающий о несовпадении режима работы. Измените режим работы с помощью кнопки MODE на беспроводном пульте дистанционного управления. Несовпадение режима работы не удастся устранить с помощью проводного пульта управления.
- Если местное ограничение установлено с помощью центрального управления с другого устройства, сигнал не будет получен даже при нажатии кнопок на пульте дистанционного управления. Тем не менее, сигнал при нажатии кнопки ЗАПУСК/ОСТАНОВ принимается. (Раздастся пятикратный прерывистый звуковой сигнал.)

4 Временный режим работы

Если не удастся найти беспроводной пульт дистанционного управления или если в нем сели батарейки, нажмите кнопку .

- Нажмите кнопку , чтобы включить кондиционер воздуха. Нажмите эту кнопку еще раз, чтобы выключить его.

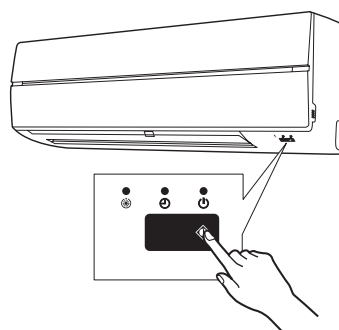

4 НАЗВАНИЯ КОМПОНЕНТОВ ПУЛЬТА ДИСТАНЦИОННОГО УПРАВЛЕНИЯ

■ Беспроводной пульт дистанционного управления и его функции

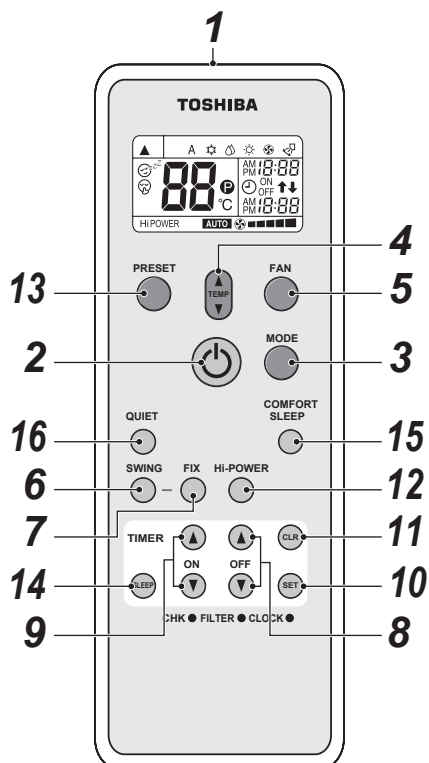

- 1 Передатчик инфракрасного сигнала**
Используется для передачи сигнала на внутренний блок.
- 2 Кнопка ЗАПУСК/ОСТАНОВ**
Нажмите эту кнопку, чтобы включить устройство. (Раздается сигнал приема.)
Нажмите эту кнопку еще раз, чтобы выключить устройство. (Раздается сигнал приема.)
Если внутренний блок не издает сигнал приема, нажмите кнопку дважды.
- 3 Кнопка выбора режима (MODE)**
Нажмите эту кнопку для выбора режима.
При каждом нажатии этой кнопки режим изменяется в следующей последовательности:
A : управление автоматическим переключением,
❄ : охлаждение, ☁ : осушение, ☀ : обогрев,
🌀 : только вентилятор, затем снова A.
(Раздается сигнал приема.)
- 4 Кнопка температуры ()**
⬆ ...Увеличение температуры устройства до 30°C.
⬇ ...Понижение температуры устройства до 17°C.
(Раздается сигнал приема.)
- 5 Кнопка скорости вращения вентилятора (FAN)**
Нажмите эту кнопку, чтобы выбрать скорость вращения вентилятора. При нажатии кнопки AUTO скорость вращения вентилятора устанавливается автоматически в соответствии с комнатной температурой.

Кроме того, можно вручную выбрать требуемую скорость вращения вентилятора из пяти доступных настроек.

(LOW ■, LOW⁺ ■■■, MED ■■■■, MED⁺ ■■■■■, HIGH ■■■■■■)
(Раздается сигнал приема.)

- 6 Кнопка автоматического режима поворота задвижек (SWING)**
Нажмите эту кнопку, чтобы включить поворот задвижек. (Раздается сигнал приема.)
Нажмите кнопку SWING, чтобы выключить поворот задвижек. (Раздается сигнал приема.)
- 7 Кнопка фиксации задвижек (FIX)**
Нажмите эту кнопку, чтобы выбрать направление воздушного потока. (Раздается сигнал приема.)
Во время удержания этой кнопки в нажатом положении раздается непрерывный сигнал приема.
- 8 Кнопка таймера выключения (OFF)**
Нажмите эту кнопку для установки таймера выключения.
- 9 Кнопка таймера включения (ON)**
Нажмите эту кнопку для установки таймера включения.
- 10 Кнопка сохранения (SET)**
Нажмите эту кнопку, чтобы сохранить настройки времени. (Раздается сигнал приема.)
- 11 Кнопка отмены (CLR)**
Нажмите эту кнопку для отмены таймера включения или выключения. (Раздается сигнал приема.)
- 12 Кнопка высокой мощности (Hi POWER)**
Нажмите эту кнопку, чтобы включить высокую мощность.
При групповом управлении эта функция недоступна.
- 13 Кнопка PRESET**
Нажмите эту кнопку, чтобы установить ранее сохраненный предпочтительный режим работы вместо используемого. Чтобы сохранить режим работы, нажмите и удерживайте эту кнопку не менее 3 секунд во время предпочтительного режима работы. Отобразится индикатор P, и режим работы будет сохранен.
- 14 Кнопка SLEEP**
Нажмите эту кнопку, чтобы включить режим таймера выключения с автоматической настройкой комнатной температуры и скорости вращения вентилятора.
Для таймера выключения можно установить четыре значения времени (1, 3, 5 или 9 часов).
- 15 Кнопка COMFORT SLEEP**
Нажмите эту кнопку, чтобы включить режим таймера выключения с автоматической настройкой комнатной температуры и скорости вращения вентилятора.
Для таймера выключения можно установить четыре значения времени (1, 3, 5 или 9 часов).
При групповом управлении настройка температуры устройства и скорости вращения вентилятора выполняется автоматически. Активирована только функция таймера выключения.
- 16 Кнопка QUIET**
Нажмите эту кнопку, чтобы включить тихий режим.
При повторном нажатии этой кнопки будет восстановлен обычный режим работы.

■ Названия и функции индикаций на беспроводном пульте дистанционного управления

Дисплей

Все индикации, кроме отображения времени часов, вызываются нажатием кнопки ЗАПУСК/ОСТАНОВ .

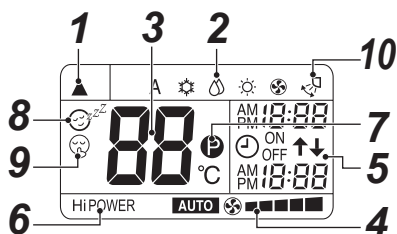





- На рисунке для примера показаны все индикации.
Во время работы на пульте дистанционного управления отображается только индикация, соответствующая режиму работы.

1 Значок передачи

Значок передачи () обозначает, что с пульта дистанционного управления передается сигнал на внутренний блок.





2 Отображение режима

Обозначает текущий режим работы.
(A : управление автоматическим переключением,  : охлаждение,  : осушение,  : обогрев,  : только вентилятор)

3 Отображение температуры

Обозначает настройку температуры (от 17°C до 30°C).
При установке для режима работы значения  (только вентилятор) индикация настройки температуры не отображается.

4 Отображение скорости вращения вентилятора (FAN)

Обозначает установленную скорость вращения вентилятора. Может отображаться индикация AUTO или один из пяти уровней скорости вращения вентилятора (LOW , LOW⁺ , MED , MED⁺ , HIGH ).

Если установлен режим работы  (осушение), отображается индикация **AUTO**.

5 Отображение режима TIMER и времени часов

Отображается время, установленное для таймера, и часы.
Обычно отображается текущее время, кроме работы по таймеру.

6 Отображение Hi POWER

Отображается при работе в режиме высокой мощности. Нажмите кнопку Hi POWER, чтобы включить этот режим. Нажмите ее еще раз, чтобы выключить его.

7 Отображение (PRESET)

Отображается при сохранении или при использовании предпочтительного режима работы.

Кроме того, эта индикация появляется, если на дисплее отображаются настройки сохраненного предпочтительного режима.

8 Отображение (COMFORT SLEEP)

Отображается при использовании таймера выключения с автоматической настройкой комнатной температуры и скорости вращения вентилятора. При каждом нажатии кнопки COMFORT SLEEP на дисплее меняется индикация в следующей последовательности: 1 h, 3 h, 5 h и 9 h.

9 Отображение (QUIET)

Отображается во время работы в тихом режиме.

10 Отображение поворота

Отображается в режиме поворота задвижек, когда горизонтальные задвижки автоматически двигаются вверх и вниз.

ПРИМЕЧАНИЕ

При одновременном использовании беспроводного и проводного пульта дистанционного управления в некоторых случаях индикация на экране беспроводного пульта дистанционного управления может отличаться от фактического режима.

■ Подготовка и проверка перед использованием

1. Установка батареек

- Снимите крышку отсека батареек.
- Установите 2 новые батарейки (R03 [AAA]), учитывая полярность (+ и -).

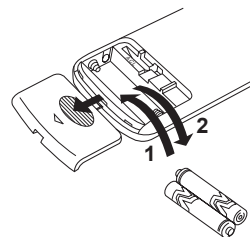

2. Извлечение батареек

- Снимите крышку отсека батареек.
- Извлеките 2 использованные батарейки.

Батарейки

- При замене батареек используйте две новые батарейки (R03 [AAA]).
- При обычном использовании работы одного комплекта батареек хватает приблизительно на один год.
- Замените батарейки, если внутренний блок не издает сигнал приема или если не удастся управлять кондиционером воздуха с помощью пульта дистанционного управления.
- Для предотвращения неисправностей из-за утечки батареек извлекайте батарейки, если пульт дистанционного управления не будет использоваться более месяца.
- Утилизацию использованных батареек следует выполнять в соответствии с местными нормами.

5 НАСТРОЙКА ЧАСОВ





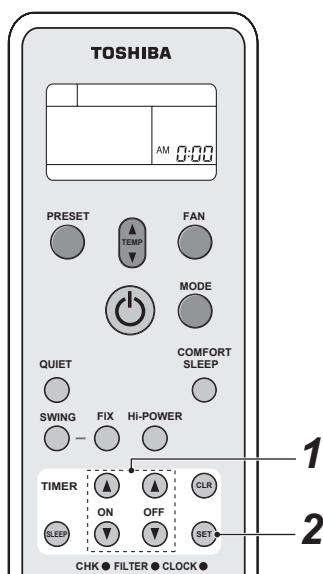

Установка часов

Перед началом работы с кондиционером воздуха настройте часы на пульте дистанционного управления, выполнив действия, описанные в этом разделе. Панель часов на пульте дистанционного управления отображается независимо от того, используется кондиционер или нет.

■ Первоначальная настройка







После установки батареек в пульт дистанционного управления на панели часов появится и будет мигать индикация AM 0:00.

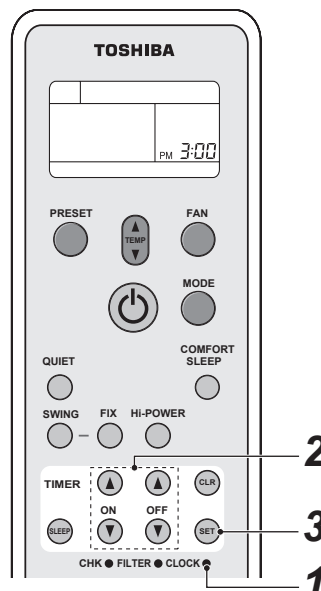

- 1 Кнопка TIMER**  или 
Чтобы установить текущее время, нажмите кнопку TIMER  или .
При однократных нажатиях кнопки TIMER время изменяется с интервалом по одной минуте.
При непрерывном нажатии кнопки TIMER время изменяется с интервалом по десять минут.
- 2 Кнопка SET** 
Нажмите кнопку SET .
Отобразится текущее время, и часы запустятся.

■ Настройка часов



- 1 Кнопка CLOCK**
Нажмите кнопку CLOCK  заостренным предметом.
Индикация часов начнет мигать.
- 2 Кнопка TIMER**  или 
Чтобы установить текущее время, нажмите кнопку TIMER  или .
При однократных нажатиях кнопки TIMER время изменяется с интервалом по одной минуте.
При непрерывном нажатии кнопки TIMER время изменяется с интервалом по десять минут.
- 3 Кнопка SET** 
Нажмите кнопку SET .
Отобразится текущее время, и часы запустятся.

6 ОГРАНИЧЕННОЕ УПРАВЛЕНИЕ С ПОМОЩЬЮ ГРУППОВОГО УПРАВЛЕНИЯ

ПРИМЕЧАНИЕ

Групповое управление – это одновременное управление кондиционерами в нескольких системах. Основной внутренний блок: репрезентативный блок при групповом управлении. Этот блок принимает команды с проводного пульта дистанционного управления и передает их ведомым блокам.

(Основной внутренний блок – это внутренний блок, который принимает сигнал ЗАПУСК/ОСТАНОВ с беспроводного пульта дистанционного управления.)

Ведомый внутренний блок: все остальные внутренние блоки, кроме основного, называются ведомыми.

Для группового управления требуется проводной пульт дистанционного управления (приобретается дополнительно).

▼ Пример группового использования

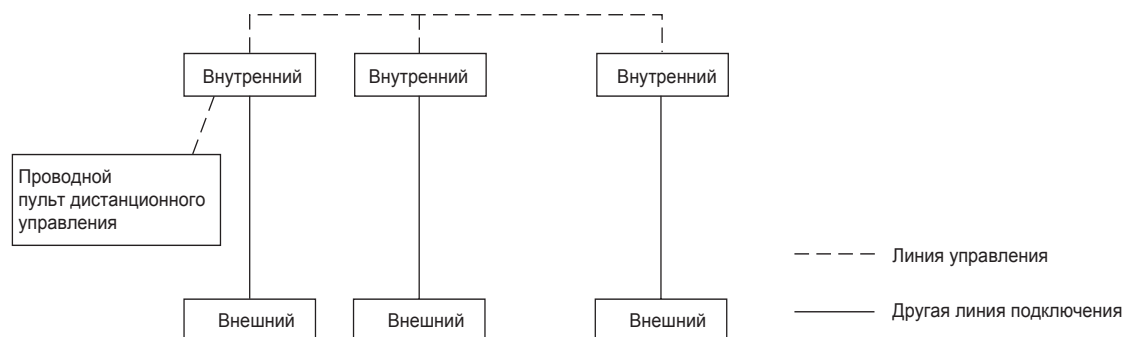

⚠ ВНИМАНИЕ!

При использовании внутреннего блока в групповом управлении,

1. функция Hi POWER недоступна.

При отправке сигнала Hi POWER с беспроводного пульта дистанционного управления на внутреннем блоке прозвучит сигнал приема и изменится индикация на дисплее беспроводного пульта дистанционного управления. Тем не менее, функция Hi POWER не будет включена на внутреннем блоке. Восстановить показания дисплея беспроводного пульта дистанционного управления, нажав кнопку Hi POWER.

2. COMFORT SLEEP

При отправке сигнала COMFORT SLEEP с беспроводного пульта дистанционного управления на внутреннем блоке прозвучит сигнал приема и изменится индикация на дисплее беспроводного пульта дистанционного управления, как и в случае с функцией Hi POWER. Тем не менее, автоматическая настройка температуры устройства и скорости вращения вентилятора не будет выполнена. Активирована только функция таймера выключения.

3. Управление с помощью пульта и использование режима временной работы доступно только для основного блока.

При работе с кондиционером воздуха с помощью беспроводного пульта дистанционного управления его необходимо направлять на основной блок.

Выбор основного и ведомых внутренних блоков осуществляется путем настройки адресов при установке.

Ведомые блоки не принимают сигналы с беспроводного пульта дистанционного управления.

Кондиционер воздуха не включится даже при нажатии кнопки  на ведомом блоке.

(Некоторые ведомые блоки могут принимать сигналы SWING и FIX, но эти операции будут выполнены только на блоках, получивших эти сигналы.)

(При использовании проводного пульта дистанционного управления сигнал SWING может принимать только основной блок. Если сигнал SWING передается на ведомый блок, раздастся сигнал отклонения (3 прерывистых гудка) и ведомый блок не получает сигнал.

Функция FIX выполняется на основном и ведомых блоках самостоятельно.

При использовании проводного пульта дистанционного управления можно изменить направление воздушного потока на каждом блоке, выбирая блоки по-отдельности.)

4. Индикатор TIMER загорается только на основном блоке.

Если таймер установлен с помощью проводного пульта управления, индикатор TIMER не будет гореть даже на основном блоке.

7 РАБОТА С ПУЛЬТОМ ДИСТАНЦИОННОГО УПРАВЛЕНИЯ

ВНИМАНИЕ!

- Управление кондиционером воздуха будет невозможно, если передаваемые на внутренний блок сигналы пульта дистанционного управления блокируются шторами, дверями и другими материалами.
- Не допускайте попадания в пульт дистанционного управления жидкости. Не подвергайте пульт дистанционного управления воздействию прямого солнечного света или источников тепла.
- Если на датчик приема сигналов внутреннего блока попадает прямой солнечный свет, кондиционер может работать неправильно. Для защиты датчика от солнечного света закройте шторы.
- Если в комнате, в которой используется кондиционер воздуха, установлены флуоресцентные лампы с электронными стартерами, возможно, сигналы будут получены неправильно. Перед использованием флуоресцентных ламп проконсультируйтесь у местного дилера.
- Если другие электрические приборы воздействуют на пульт дистанционного управления, уберите эти приборы или проконсультируйтесь у местного дилера.

■ Расположение пульта дистанционного управления

- Храните пульт дистанционного управления в месте, из которого сигналы могут дойти до датчика внутреннего блока (на расстоянии не более 7 м).
- При выборе работы по таймеру пульт дистанционного управления автоматически передает сигнал на внутренний блок в указанное время.

Если пульт находится в положении, в котором надлежащая передача сигнала невозможна, выполнение функции может произойти с задержкой до 15 минут.

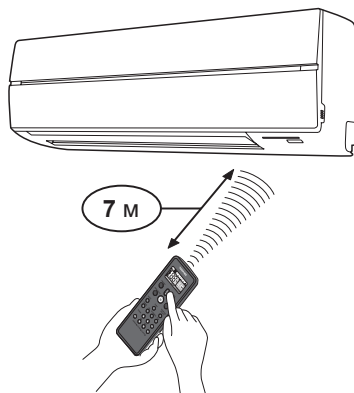

■ Держатель для пульта дистанционного управления

Установка держателя для пульта дистанционного управления

- Перед установкой держателя для пульта дистанционного управления на стене или колонне проверьте возможность получения внутренним блоком сигналов пульта.

Установка и извлечение пульта дистанционного управления

- Чтобы установить пульт дистанционного управления, расположите его параллельно держателю и вставьте в держатель до упора. Чтобы извлечь пульт дистанционного управления, потяните пульт вверх и извлеките его из держателя.

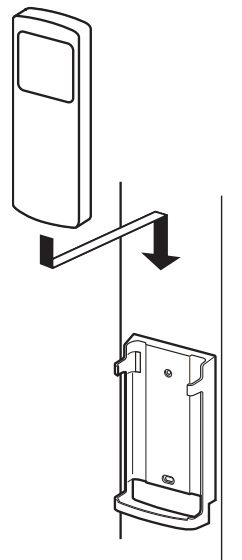

8 ИСПОЛЬЗОВАНИЕ ПУЛЬТА ДИСТАНЦИОННОГО УПРАВЛЕНИЯ

■ Режим охлаждения/обогрева/только вентилятора

Запуск

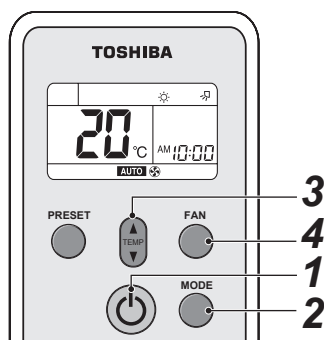

- 1 Кнопка ЗАПУСК/ОСТАНОВ (⏻)**
Нажмите эту кнопку для включения кондиционера воздуха.
 - 2 Кнопка выбора режима (MODE)**
Выберите режим охлаждения ❄️, обогрева ☀️ или только вентилятора 🌀.
 - 3 Кнопка температуры (🌡️)**
Установите требуемую температуру.
Если кондиционер работает в режиме ТОЛЬКО ВЕНТИЛЯТОР, индикация температуры не отображается.
 - 4 Кнопка скорости вращения вентилятора (FAN)**
Выберите режим **AUTO** █, **LOW** █ █, **LOW+** █ █ █, **MED** █ █ █ █, **MED+** █ █ █ █ █, **HIGH** █ █ █ █ █ █.
- На панели дисплея внутреннего блока загорится индикатор работы ⏻ (зеленый). Кондиционер включится приблизительно через 3 минуты.
(При выборе режима ТОЛЬКО ВЕНТИЛЯТОР устройство включится сразу.)
 - Индикация 🌀 : в режиме только вентилятора регулировка температуры не выполняется.
 - Скорость вращения вентилятора **AUTO** █ соответствует значению **HIGH** █ █ █ █ █ █. Поэтому для выбора этого режима достаточно выполнить только шаги **1, 2 и 4**.

Останов

Кнопка ЗАПУСК/ОСТАНОВ (⏻)

Нажмите эту кнопку еще раз для выключения кондиционера воздуха.

ПРИМЕЧАНИЕ

Если внутренний блок используется вместе с внешним блоком модели с наружной установкой, предназначенной только для охлаждения, на пульте дистанционного управления отобразится индикация ☀️, но функция обогрева будет отключена.

■ Сухая стадия работы

Запуск

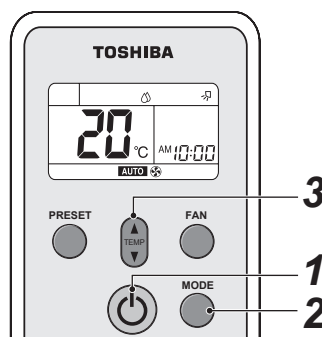

- 1 Кнопка ЗАПУСК/ОСТАНОВ (⏻)**
Нажмите эту кнопку для включения кондиционера воздуха.
 - 2 Кнопка выбора режима (MODE)**
Выберите режим ОСУШЕНИЕ 💧.
 - 3 Кнопка температуры (🌡️)**
Установите требуемую температуру.
- Отобразится скорость вращения вентилятора **AUTO** █.
 - На панели дисплея внутреннего блока загорится индикатор работы ⏻ (зеленый), и кондиционер включится приблизительно через 3 минуты.

Останов

Кнопка ЗАПУСК/ОСТАНОВ (⏻)

Нажмите эту кнопку еще раз для выключения кондиционера воздуха.

■ Автоматическая работа (автоматическое переключение)

Эта функция доступна только при использовании с моделью для наружной установки, предназначенной для регенерации тепла. При использовании этой функции с другой моделью для наружной установки на пульте дистанционного управления отобразится индикация "А" (Авто), но автоматическая работа будет отключена.

Запуск

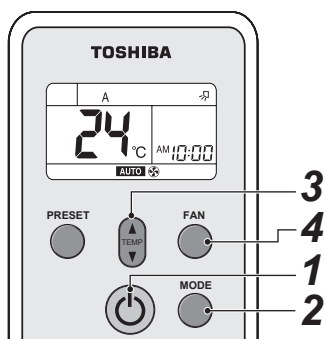

- 1 Кнопка ЗАПУСК/ОСТАНОВ (⏻)**
Нажмите эту кнопку для включения кондиционера воздуха.
 - 2 Кнопка выбора режима (MODE)**
Выберите А.
 - 3 Кнопка температуры (TEMP)**
Установите требуемую температуру.
 - 4 Кнопка скорости вращения вентилятора (FAN)**
Выберите режим **AUTO** , **LOW** , **LOW+** , **MED** , **MED+** , **HIGH** .
- На панели дисплея внутреннего блока загорится индикатор работы (зеленый). Режим работы будет выбран в соответствии с комнатной температурой, и кондиционер включится приблизительно через 3 минуты.
 - Если режим "А" доставляет неудобства, можно выбрать требуемые условия работы вручную.

Останов

Кнопка ЗАПУСК/ОСТАНОВ (⏻)

Нажмите эту кнопку еще раз для выключения кондиционера воздуха.

■ Использование таймера

Для установки таймера воспользуйтесь проводным пультом управления, если он имеется в наличии.

Таймер включения и таймер выключения

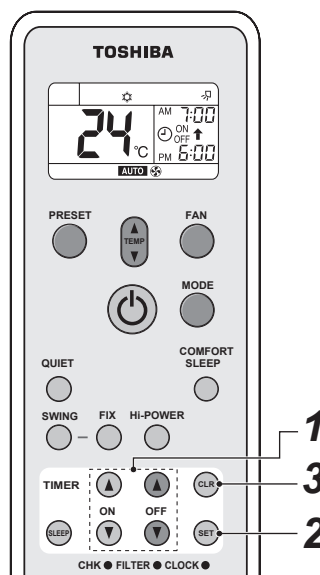

Настройка TIMER

- 1 Кнопка ON/OFF TIMER (⏻ или ⏻)**
Нажмите требуемую кнопку: ON или OFF TIMER.
 - Предыдущие настройки таймера отобразятся и будут мигать вместе с индикацией таймера ON/OFF.
 Установите требуемое время таймера. При однократных нажатиях кнопки TIMER время изменяется с интервалом по десять минут. При непрерывном нажатии кнопки TIMER время изменяется с интервалом по одному часу.
- 2 Кнопка SET (SET)**
Нажмите кнопку SET (SET) для установки таймера. Отобразится время таймера, и таймер запустится.
- Отмена TIMER**
- 3 Кнопка CLR (CLR)**
Нажмите кнопку CLR (CLR) для отмены установок таймера.

⚠ ВНИМАНИЕ!

- При выборе работы по таймеру пульт дистанционного управления автоматически передает сигнал на внутренний блок в указанное время. Поэтому пульт дистанционного управления необходимо разместить в таком месте, в котором сигнал внутреннему блоку будет передаваться надлежащим образом. В ином случае может произойти задержка до 15 минут.
- Если в течение 30 секунд после установки времени не будет нажата кнопка SET (SET), настройки сбросятся.

При выборе режима работы по таймеру настройки сохраняются в пульте дистанционного управления.

После этого для включения кондиционера с использованием созданных настроек достаточно просто нажать кнопку ON/OFF на пульте дистанционного управления.

Если индикация часов мигает, не удастся настроить таймер.

Выполните указания в разделе “УСТАНОВКА ЧАСОВ”, а затем настройте таймер.

Комбинированный таймер (одновременная настройка таймера включения и таймера выключения)

Таймер выключения → таймер включения

(Работа → Останов → Работа)

Используйте эту функцию, если кондиционер требуется выключить на время сна и включить при пробуждении или по возвращении домой.

Пример:

Выключение кондиционера воздуха и включение на следующее утро.

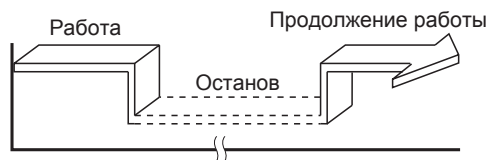

▼ **Настройка комбинированного TIMER**

1. Нажмите кнопку OFF TIMER для настройки таймера выключения.
2. Нажмите кнопку ON TIMER для настройки таймера включения.
3. Нажмите кнопку SET .

Таймер включения → таймер выключения

(Останов → Работа → Останов)

Эту настройку можно использовать для включения кондиционера воздуха при пробуждении и выключения при выходе из дома.

Пример:

Выключение кондиционера воздуха на следующее утро и последующее выключение.

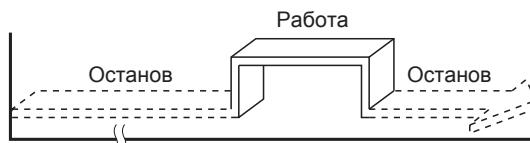

▼ **Настройка комбинированного TIMER**

1. Нажмите кнопку ON TIMER для настройки таймера включения.
 2. Нажмите кнопку OFF TIMER для настройки таймера выключения.
 3. Нажмите кнопку SET .
- Функция таймера включения или выключения, ближе всего находящаяся к текущему времени, будет активирована первой.
 - Если для таймеров включения и выключения установлено одинаковое время, таймер не будет запущен. Кроме того, кондиционер воздуха может выключиться.

Ежедневный комбинированный таймер (одновременная настройка таймера включения и таймера выключения с ежедневным включением)

Используйте эту функцию, если требуется ежедневное использование комбинированного таймера в одно и то же время.

▼ **Настройка комбинированного TIMER**

1. Нажмите кнопку ON TIMER для настройки таймера включения.
 2. Нажмите кнопку OFF TIMER для настройки таймера выключения.
 3. Нажмите кнопку SET .
 4. После выполнения шага 3 в течение приблизительно 3 секунд будет мигать символ стрелки (или). В это время нажмите кнопку SET .
- При включении ежедневного таймера отображаются обе стрелки (, .

Отмена работы таймера

Нажмите кнопку CLR .

Индикация часов

Во время работы по таймеру (включения-выключения, выключения-включения или выключения) индикация часов исчезает и отображается время настройки. Для просмотра текущего времени кратковременно нажмите кнопку SET: текущее время будет отображаться в течение приблизительно 3 секунд.

■ Режим высокой мощности

Кнопка режима высокой мощности (Hi POWER)

- В режиме Hi POWER (высокая мощность) выполняется автоматическое регулирование температуры в помещении, воздушного потока и режима работы, поэтому летом можно быстро выполнить охлаждение помещения, а зимой – его обогрев.

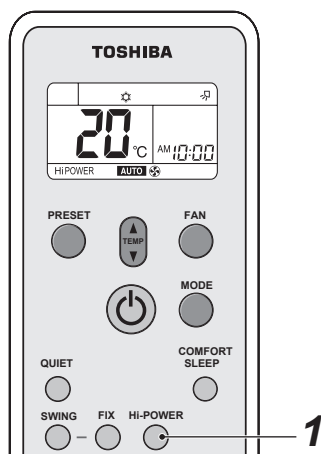

Установка режима Hi POWER

1 Кнопка Hi POWER

Нажмите кнопку Hi POWER после начала выполнения любой операции. При этом на пульте дистанционного управления отобразится значок "Hi POWER".

Отмена режима Hi POWER

1 Кнопка Hi POWER

Нажмите кнопку Hi POWER еще раз. При этом значок "Hi POWER" на пульте дистанционного управления исчезнет.

⚠ ВНИМАНИЕ!

- Режим Hi POWER не удастся выбрать в режимах ОСУШЕНИЕ и ТОЛЬКО ВЕНТИЛЯТОР, а также если установлен таймер включения.
- Режим Hi POWER недоступен при групповом управлении. Если сигнал включения режима Hi POWER используется с основным внутренним блоком, прозвучит сигнал приема, однако режим Hi POWER установлен не будет. Отмените режим Hi POWER.

■ Использование тихого режима

- В тихом режиме (QUIET) автоматически устанавливается самая низкая скорость вентилятора, что поддерживает тихое рабочее состояние.

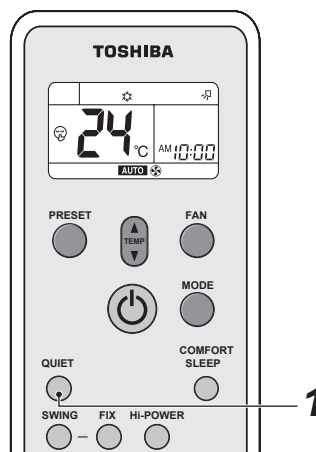

Установка режима QUIET (тихого режима)

1 Кнопка QUIET

Нажмите кнопку QUIET после начала выполнения любой операции. При этом отобразится значок .

Отмена режима QUIET (тихого режима)

1 Кнопка QUIET

Нажмите кнопку QUIET еще раз. При этом значок на пульте дистанционного управления исчезнет.

⚠ ВНИМАНИЕ!

Режим QUIET (тихий режим) не удастся выбрать в режиме ОСУШЕНИЕ.

ПРИМЕЧАНИЕ

При определенных условиях в тихом режиме не будет обеспечиваться надлежащее охлаждение или нагревание.

■ Использование предварительных установок

Установка требуемых настроек для использования в дальнейшем. Настройка будет запомнена устройством для использования в дальнейшем (за исключением направления воздушного потока).

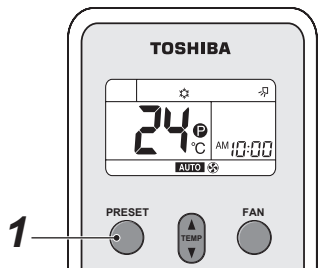

Выберите требуемый режим работы.

1 Нажмите и удерживайте кнопку PRESET в течение 3 секунд для запоминания настройки.

Отобразится значок .

При следующем нажатии этой кнопки будет включен сохраненный режим работы.

■ Использование режима комфортного сна

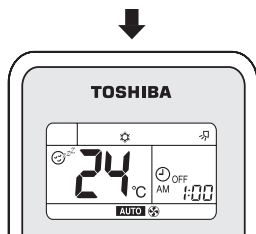
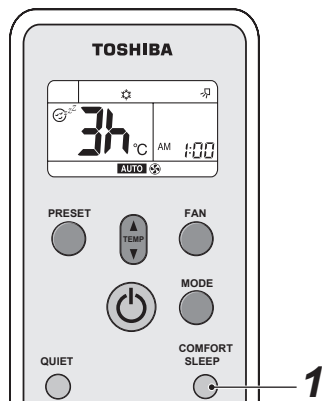

В режиме COMFORT SLEEP работает таймер выключения с автоматической настройкой комнатной температуры и скорости вращения вентилятора.



1 Нажмите кнопку COMFORT SLEEP.

Выберите для таймера выключения значение 1, 3, 5 или 9 часов.

⚠ ВНИМАНИЕ!

Режим COMFORT SLEEP не удастся выбрать в режимах  ОСУШЕНИЕ или  ТОЛЬКО ВЕНТИЛЯТОР.

ПРИМЕЧАНИЕ

- При выполнении охлаждения температура автоматически увеличится на 1 градус в час в течение 2 часов (максимум на 2 градуса). При выполнении обогрева установленная температура уменьшится.
- При групповом управлении настройка температуры устройства и скорости вращения вентилятора выполняется автоматически. Активирована только функция таймера выключения.

■ Использование таймера сна

Запуск таймера сна (таймера выключения).

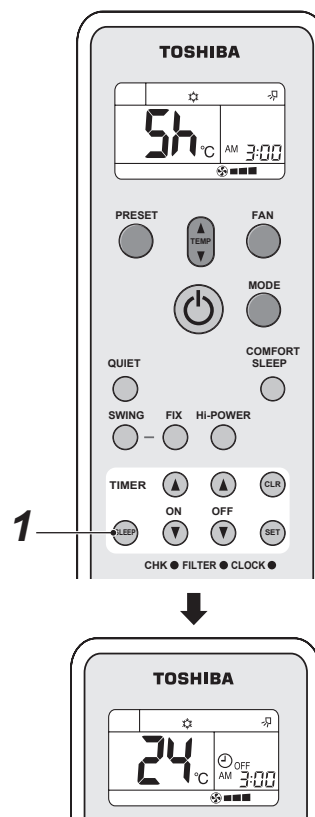

1 Нажмите кнопку SLEEP.

Выберите для таймера выключения значение 1, 3, 5 или 9 часов.

■ Регулировка направления воздушного потока

- Надлежащим образом отрегулируйте направление воздушного потока. В противном случае он может вызывать дискомфорт и привести к неравномерной температуре в помещении.
- С помощью пульта дистанционного управления отрегулируйте вертикальный воздушный поток.
- Отрегулируйте горизонтальный воздушный поток вручную.

Регулировка вертикального воздушного потока

Кондиционер воздуха автоматически регулирует вертикальный воздушный поток в соответствии с условиями работы при выборе режима AUTO или A.

Установка требуемого направления воздушного потока

Эту функцию можно использовать при работающем кондиционере воздуха.

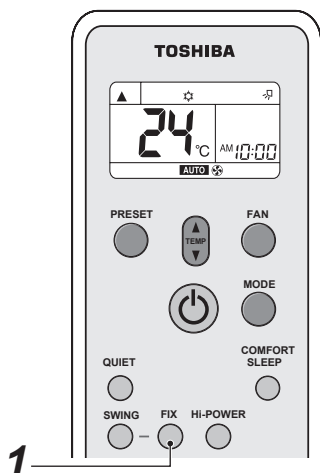
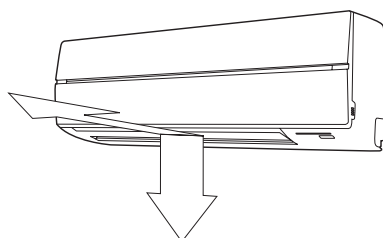

1 Кнопка FIX

Удерживайте или кратковременно нажимайте кнопку FIX на пульте дистанционного управления для перемещения задвижки в требуемое положение.

- При последующих включениях вертикальный воздушный поток автоматически подается в направлении, в котором установлена задвижка с помощью кнопки FIX.

ПРИМЕЧАНИЕ

При выполнении охлаждения, осушения и обогрева рабочий угол вертикальной воздушной задвижки будет изменяться.

Автоматическое изменение направления воздушного потока

Эту функцию можно использовать при работающем кондиционере воздуха.

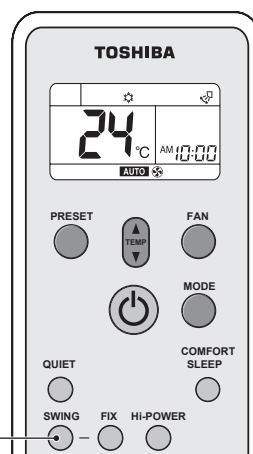
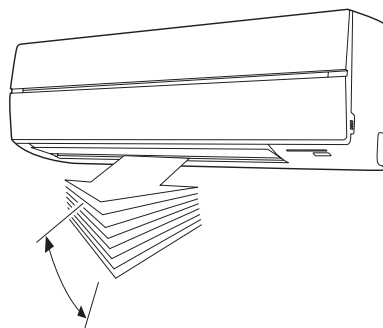

1 Кнопка SWING

Нажмите кнопку SWING на пульте дистанционного управления.

- Для прекращения использования этой функции нажмите кнопку SWING.

ВНИМАНИЕ!

- Если кондиционер воздуха не включен (даже если установлен таймер включения), кнопки FIX и SWING не будут функционировать.
- Не оставляйте кондиционер воздуха в рабочем состоянии в течение нескольких часов с направлением воздушного потока вниз при охлаждении или осушении. В противном случае на поверхности вертикальной воздушной задвижки может образоваться конденсат, что может вызвать капельное подтекание.
- Не перемещайте вертикальную воздушную задвижку вручную. Всегда используйте кнопку FIX.
Перемещение вертикальной воздушной задвижки вручную может стать причиной ее неисправности во время работы. При возникновении неисправности задвижки сразу выключите кондиционер воздуха и включите его снова.
- При включении кондиционера воздуха сразу после его выключения вертикальная воздушная задвижка может не двигаться в течение приблизительно 10 секунд.
- При групповом управлении действия с задвижкой ограничены. (см. стр. 201)

■ Регулировка горизонтального воздушного потока

Подготовка

- Переместите рычаг на горизонтальной воздушной задвижке для регулировки требуемого направления воздушного потока.
- Можно отрегулировать направление воздушного потока влево или вправо.

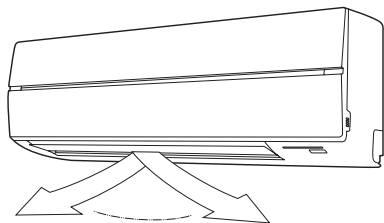

9 СОВЕТЫ ПО ЭКОНОМИЧНОМУ ИСПОЛЬЗОВАНИЮ

■ Поддерживайте температуру воздуха в помещении на комфортном уровне

Очищайте все фильтры

Забитые фильтры отрицательно сказываются на производительности кондиционера воздуха.

Очищайте их раз в две недели.



Не открывайте окна и двери чаще, чем это необходимо

Чтобы сохранить холодный или теплый воздух в помещении, не открывайте окна и двери чаще, чем это необходимо.

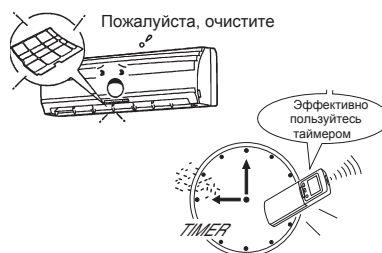

Оконные шторы

При охлаждении закрывайте шторы, чтобы препятствовать проникновению в помещение прямых солнечных лучей.

При обогреве закрывайте шторы, чтобы сохранять в помещении теплый воздух.

Эффективно пользуйтесь таймером

Установите таймер на необходимое время работы.

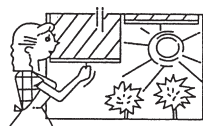

Добейтесь однородной циркуляции воздуха в помещении

Отрегулируйте направление воздушного потока для равномерной циркуляции воздуха в помещении.

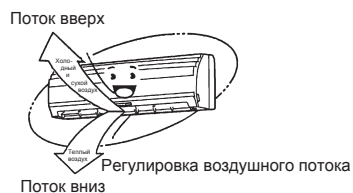
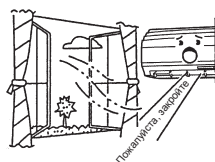

10 ВРЕМЕННЫЙ РЕЖИМ РАБОТЫ

■ Временный режим работы

Эта функция используется для временного управления устройством, если не удается найти беспроводной пульт дистанционного управления или если в нем сели батарейки.

- Нажмите кнопку  (менее 3 секунд) для включения кондиционера воздуха.
- Будет выполнена последняя операция, указанная с помощью беспроводного пульта дистанционного управления. (Если беспроводной пульт дистанционного управления не используется, на моделях, в которых предусмотрена функция автоматического переключения (охлаждение/обогрев), включается функция "А", а на моделях, в которых эта функция не предусмотрена, выполняется охлаждение (установленная температура: 24°C, вентилятор: HIGH).)

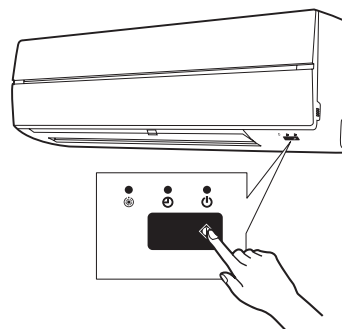

ВНИМАНИЕ!

При продолжительном нажатии кнопки  в течение 10 секунд и более будет выполняться принудительное охлаждение. (При этом будет увеличена нагрузка на кондиционер воздуха. Выполняйте эту операцию только в качестве пробной работы.) При этом загорятся все индикаторы внутреннего блока.

11 ОБСЛУЖИВАНИЕ

⚠ ПРЕДУПРЕЖДЕНИЕ

Перед выполнением очистки кондиционера воздуха обязательно отключите автоматический выключатель или главный выключатель.

■ Очистка внутреннего блока и пульта дистанционного управления

⚠ ВНИМАНИЕ!

- Протирайте внутренний блок и пульт дистанционного управления мягкой сухой тканью.
- В случае сильного загрязнения для очистки внутреннего блока можно использовать ткань, смоченную в холодной воде.
- Никогда не протирайте пульт дистанционного управления влажной тканью.
- Не используйте химически обработанную ткань для протирки устройства и не оставляйте такие вещества на поверхности устройства в течение длительного времени. Они могут повредить или обесцветить поверхность устройства.
- Не используйте для очистки бензин, растворитель, полировочный порошок и подобные растворы. Они могут привести к появлению на пластиковой поверхности трещин или к ее деформации.



Если использование кондиционера не планируется в течение не менее 1 месяца

1. Включите кондиционер в режиме ТОЛЬКО ВЕНТИЛЯТОР и оставьте работать в течение приблизительно половины дня для просушки устройства изнутри.
2. Выключите кондиционер и отключите главный выключатель питания.
3. Извлеките батарейки из пульта дистанционного управления.



Проверка перед началом работы

⚠ ВНИМАНИЕ!

- Проверьте, установлены ли воздушные фильтры.
- Проверьте, не заблокированы ли воздухозаборник и воздуховыпускное отверстие внешнего блока.

■ Очистка воздушного фильтра

Очищайте воздушные фильтры каждые 2 недели.

Пыль на фильтрах ухудшает производительность кондиционера.

Очищайте воздушные фильтры как можно чаще.

1. Откройте решетку воздухозаборника.

Поднимите решетку воздухозаборника до горизонтального положения.

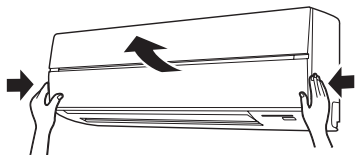

2. Возьмитесь за левую и правую ручки воздушного фильтра, медленно поднимите его, затем потяните вниз для извлечения его из держателя фильтра.

Воздушный фильтр

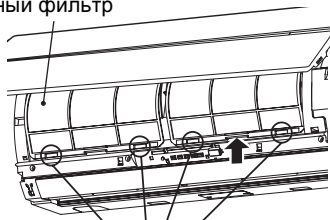

Держатель фильтра

3. С помощью пылесоса удалите пыль с фильтров или промойте их водой.

После промывки фильтров дайте им высохнуть в тени.

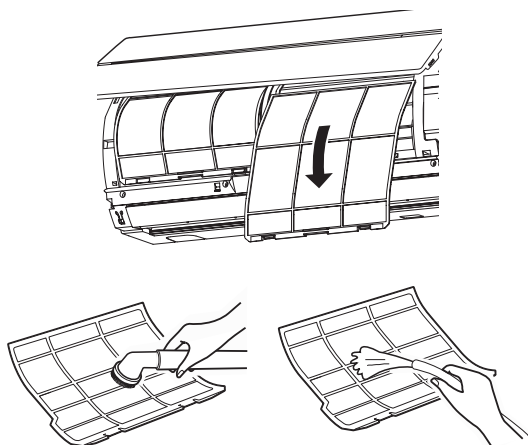

4. Вставьте верхнюю половину воздушного фильтра, совместив правый и левый края на внутреннем блоке, пока фильтр не будет прочно закреплен.

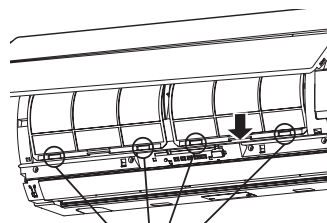
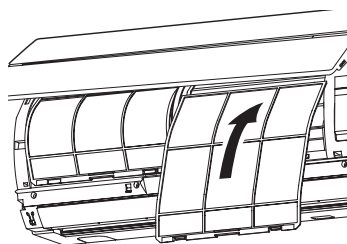

Держатель фильтра

5. Закройте решетку воздухозаборника.

■ Очистка решетки воздухозаборника

1. Снимите решетку воздухозаборника.

Возьмитесь за обе стороны решетки воздухозаборника и откройте ее вверх.

Переместите центральное крепление влево и снимите решетку.

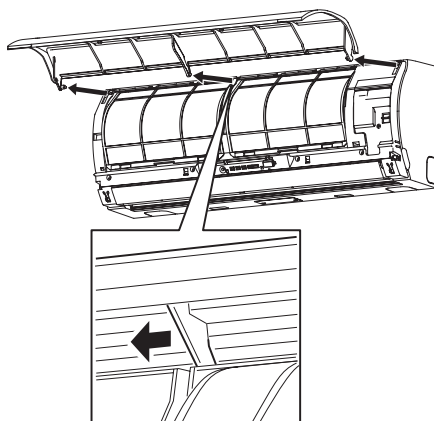

2. Промойте ее мягкой губкой или полотенцем. (Не используйте для очистки металлическую щетку или другие жесткие щетки.)

- При использовании жестких предметов можно поцарапать поверхность решетки и повредить металлическое покрытие.
- При очень сильном загрязнении очистите решетку воздухозаборника с помощью нейтрального бытового моющего средства и промойте ее водой.

3. Сотрите воду с решетки воздухозаборника и дайте ей высохнуть.
4. Совместите левое и правое крепления решетки воздухозаборника с валиками с обеих сторон кондиционера воздуха, полностью вставьте крепления, затем вставьте центральное крепление.

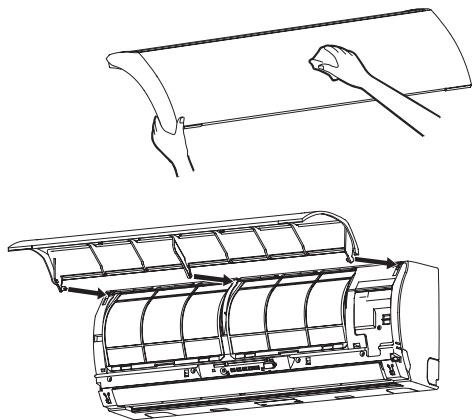

5. Убедитесь, что центральное крепление полностью вставлено и закройте решетку воздухозаборника.
 - Нажмите в направлениях стрелок (в четырех местах) в нижней части решетки воздухозаборника, чтобы убедиться, что решетка полностью закрыта.

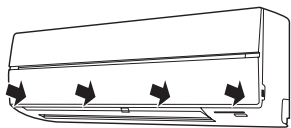

12 ПРИЧИНЫ ВОЗНИКНОВЕНИЯ ПРОБЛЕМ

Для получения информации о внешнем блоке, комбинациях и т. д. см. руководство пользователя, прилагаемое к внешнему блоку.

⚠ ВНИМАНИЕ!

При возникновении следующих проблем приостановите работу кондиционера воздуха, отключите главный выключатель питания и обратитесь к дилеру:

- Выключатель работает неправильно.
- Часто перегорает главный предохранитель или часто срабатывает автоматический выключатель.
- Внутри кондиционера попала вода или посторонний предмет.
- Обнаружены другие проблемы.
- При использовании проводного пульта дистанционного управления на дисплее пульта дистанционного управления отображаются неверные данные.

Перед запросом обслуживания или ремонта проверьте следующие пункты.

▼ Повторно проверьте



Кондиционер не работает

- Главный выключатель питания отключен. (Внутренний блок)
- Сработал автоматический выключатель.
- Перегорел главный предохранитель.
- Отсутствует электрический ток.
- Сели батарейки в пульте дистанционного управления.
- Установлен TIMER включения.
- Сигнал отправлен на ведомый внутренний блок с пульта дистанционного управления. (см. стр. 202)
- Работа внутреннего блока ограничена проводным пультом дистанционного управления, который используется для управления какой-то другой системы.

(При передаче сигнала раздастся звуковое предупреждение (5 прерывистых гудков).)

- Несовпадение режима работы.

(При несовпадении режима работы загорается индикатор

“ РАБОТА” и поочередно мигают индикаторы “ ТАЙМЕР” и

“ Обогрев/размораживание”, а также звучит звуковой сигнал.) (см. стр. 197)



Недостаточное охлаждение или обогрев

- Открыты окна или двери.
- Воздушный фильтр засорен пылью.
- Задвижка находится не в надлежащем положении.
- Установлена низкая скорость вращения вентилятора.
- Кондиционер воздуха переведен в тихий режим работы QUIET или в режим  ОСУШЕНИЕ.
- Слишком высокая установленная температура. (в режиме охлаждения)
- Слишком низкая установленная температура. (в режиме обогрева)
- (Только если воздух не охлажден даже в режиме охлаждения) Другой внутренний блок одной системы находится в режиме охлаждения.



▼ Не является неисправностью

Капельное подтекание с задней части внутреннего блока.

- Капельное подтекание с задней части внутреннего блока автоматически собирается и выводится.

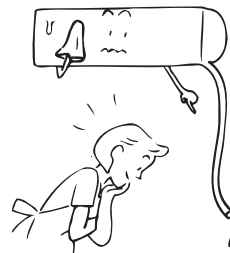

Внутренний или внешний блок издает странный шум.

- При внезапном изменении температуры внешний или внутренний блок издает странный шум из-за расширения/сокращения компонентов или изменения направления потока хладагента.

Неприятный запах воздуха в помещении.

Из кондиционера поступает воздух с неприятным запахом.

- Появляются запахи, которыми пропитаны стены, ковры, мебель, одежда или меха.

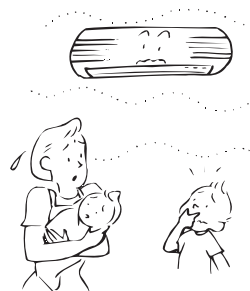

Задвижка не функционирует в режимах FIX и SWING.

- Режимы FIX и SWING не удастся использовать при групповом управлении. (см. стр. 201)

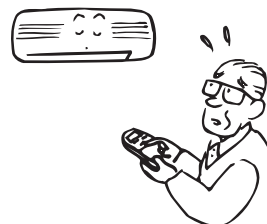

Вентилятор и задвижки внутреннего блока работают при выключенном блоке.

- Если в системе работают другие внутренние блоки, вентилятор выключенного внутреннего блока может некоторое время работать.

TOSHIBA Klima satın aldığınız için teşekkür ederiz.

Lütfen Klimanızı kullanmadan önce bu kullanım kılavuzu dikkatle okuyun.

- Üreticiden (veya bayinizden) "Kullanım Kılavuzu" ve "Montaj Kılavuzu" almayı unutmayın. Üretici veya bayiye yönelik talep.
- Lütfen Kullanım kılavuzunu müşteriye verin ve içeriğini net bir şekilde açıklayın.

NOT

Bu el kitabı iç ünitenin ve kablosuz uzaktan kumandanın çalışmasını açıklar.

Kablolu uzaktan kumanda ve dış ünite hakkında ayrıntılar için dış üniteyle birlikte verilen kullanım kılavuzuna başvurun. (Bu el kitaplarını güvenli bir yerde saklayın.)

YENİ SOĞUTUCUYA GEÇİŞ

Bu Klima, ozon tabakasının zarar görmesini engellemek için HFC (R410A) gibi klasik soğutucular yerine R22 model yeni bir soğutucu kullanmaktadır.

İçindekiler

1	GÜVENLİK ÖNLEMLERİ	218
2	AKSESUARLAR	220
3	PARÇA İSİMLERİ	220
4	UZAKTAN KUMANDA PARÇA İSİMLERİ	222
5	SAATİ AYARLAMA	224
6	GRUP KONTROLÜ TARAFINDAN SINIRLANDIRILMIŞ ÇALIŞMA	225
7	UZAKTAN KUMANDANIN KULLANIMI	226
8	UZAKTAN KUMANDA NASIL KULLANILIR	227
9	EKONOMİK ÇALIŞTIRMAYA YÖNELİK İPUÇLARI	234
10	GEÇİCİ ÇALIŞMA	235
11	BAKIM	236
12	SORUNLAR VE NEDENLERİ	239

1 GÜVENLİK ÖNLEMLERİ

⚠ TEHLİKE

- Bu üniteyi kendi başınıza monte etmeye çalışmayın. Bu ünite için uzman montörler gereklidir.
- Bu üniteyi kendi başınıza onarmaya çalışmayın. Bu ünite de sizin onarabileceğiniz bileşenler bulunmaz.
- Kapak açıldığında veya kapatıldığında tehlikeli gerilime maruz kalırsınız.
- Güç beslemesinin kapatılması elektrik çarpması potansiyelini ortadan kaldırmaz.



⚠ UYARI

KURULUMA İLİŞKİN UYARILAR

- Klimanın kurulumunu mutlaka bir satıcıdan veya elektrik işlerinde uzman bir mağazadan isteyin. Kurulumu kendi başınıza ve kusurlu olarak yapmanız halinde su sızıntısı, elektrik çarpması ve yangın gibi sorunlar meydana gelebilir.
- Klimayı mutlaka topraklayın. Toprak kablosunu gaz borusuna, su borusuna, paratonere veya telefonun toprak kablosuna bağlamayın. Klima kusursuz bir şekilde topraklanmazsa elektrik çarpmasına yol açabilir.

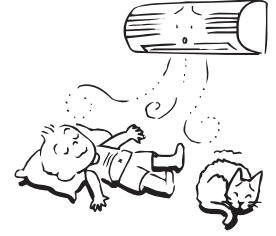

ÇALIŞTIRMAYA YÖNELİK UYARI

- Sağlık nedenleriyle odanın çok fazla soğumasından veya insan vücudunun soğuk esintiye uzun süre maruz kalmasından sakının.
- Hem hava girişinin hem de hava çıkışının içindeki fanlar yüksek hızda çalıştığı için, yaralanmamak ve makineye hasar vermemek için hava girişine ve hava çıkışına parmak veya çubuk sokmayın.
- Klimada anormal bir durum fark ettiğinizde (yanık kokusu, zayıf soğutma vs.) klimayı durdurmak için derhal ana güç beslemesindeki ana şalteri ve sigortayı kapatın ve bayinizle temasa geçin. Klima anormal bir durum olmasına rağmen çalıştırılmaya devam edilirse, makinenin arızalanması, elektrik çarpması ve yangın gibi durumlar meydana gelebilir.
- İç üniteye su veya herhangi başka bir sıvı dökmeyin. Ünite ıslanırsa elektrik çarpmasına sebep olabilir.

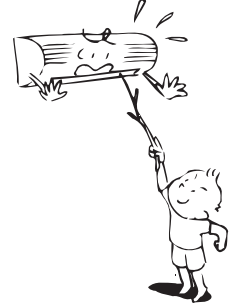

TAŞIMA VE ONARIMA İLİŞKİN UYARI

- Herhangi bir üniteyi kendi başınıza taşımayın veya tamir etmeyin. Ünite içinde yüksek voltaj olması nedeniyle, kapağı veya ana üniteyi kaldırırken elektrik çarpmasına maruz kalabilirsiniz.
- Klimayı bir başka yere kurmak üzere taşımanız gerektiğinde bunu bayinizden talep edin. Doğru şekilde kurulumunun yapılmaması elektrik çarpmaları ve yangınla sonuçlanabilir.



⚠ DİKKAT

KURULUMA İLİŞKİN UYARILAR

- Kusursuz bir tahliye sağlamak için tahliye hortumunu düzgün yerleştirin.
Tahliyenin yanlış yapılması su basmasına ve mobilyaların ıslanmasına neden olabilir.
- Klimayı belirtilen voltaja sahip ayrı bir güç kaynağına bağlayın, aksi halde cihaz arızalanabilir ve yangın çıkarabilir.
- Cihazı yanıcı gaz sızıntılarının olabileceği yerlere kurmayın.
Cihazın etrafında yanıcı gaz birikmesi halinde yangın çıkabilir.

ÇALIŞTIRIRKEN DİKKAT EDİLECEKLER

- Klimayı çalıştırmadan önce bu el kitabını ve dış üniteyle birlikte verilen el kitabını dikkatle okuyun. El kitabı günlük kullanım için birçok önemli bilgiyi içerir.
- Bu klimayı gıda maddeleri, hassas cihazlar, sanat eserleri, besi hayvanlarını korumak, saksılı bitki yetiştirmek vb. gibi diğer amaçlara yönelik olarak kullanmayın.
- Bu klimayı bir gemi veya herhangi başka tipte bir taşıt gibi özel amaçlı bir odaya kurmayın, aksi taktirde makinenin performansı olumsuz yönde etkilenir.
- Saksılı bitkileri ve hayvanları klimanın rüzgarına maruz bırakmayın, aksi taktirde bunların sağlıkları ve büyümeleri olumsuz yönde etkilenir.
- Klimanın bulunduğu yerde herhangi yanmalı bir cihaz varsa, odanın temiz hava girecek şekilde iyi havalandırılmasına özen gösterin.
Yetersiz havalandırma oksijen azalmasına neden olur.
- Klima kapalı bir odada kullanılacaksa, odanın yeterince havalandırılmasına özen gösterin. Yetersiz havalandırma oksijen azalmasına neden olur.
- Elektrik çarpmasına maruz kalma riski söz konusu olduğundan dolayı elleriniz ıslakken çalıştırma düğmesine dokunmayın.
- Herhangi bir yanmalı cihazı doğrudan klima esintisinin önüne yerleştirmeyin, aksi halde yanma gerektiği şekilde gerçekleşmez.
- Klima uzun süre kullanılmayacaksa güvenlik için ana şalteri veya devre kesiciyi kapatın. Güç beslemesinden ayırma, üniteyi yıldırıma ve güç kaynağındaki ani çıkışlara karşı korur.
- Vazo gibi içinde su bulunan bir kabı ünitenin üzerine koymayın, aksi taktirde su ünitenin içine girip elektrik yalıtımını bozarak elektrik çarpmasına yol açabilir.
- Üniteyi suya batırmayın. Elektrik çarpmasına neden olabilir.
- Üniteyi temizlemek için alkol, benzin, tiner, cam temizleyicisi, parlatma tozu vb. kullanmayın, aksi taktirde bunları klimayı bozabilir veya klimaya hasar verebilir.
- Üniteyi temizlerken iç kısımda çalışan elektrikli fan tarafından yaralanmayı önlemek için, ana güç beslemesindeki ana şalteri ve devre kesiciyi önceden kapattığınızdan emin olun.
Temizleme yöntemiyle ilgili ayrıntılar için "Bakım" bölümüne bakın.
- Klimanın orijinal performansında çalışmasını sağlamak için talimatlarda belirtilen sıcaklık aralığında çalıştırın.
Aksi halde yanlış çalışabilir, bozulabilir veya üniteden su sızıntısı meydana gelebilir.

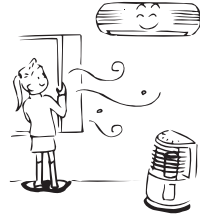
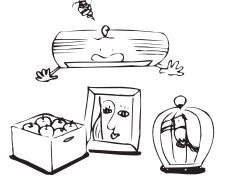

2 AKSESUARLAR

Uzaktan kumanda

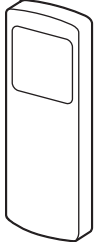

Uzaktan kumanda tutucusu

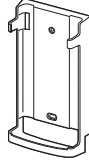

Piller (iki adet)

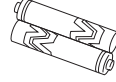

3 PARÇA İSİMLERİ

■ İç mekan ünitesi

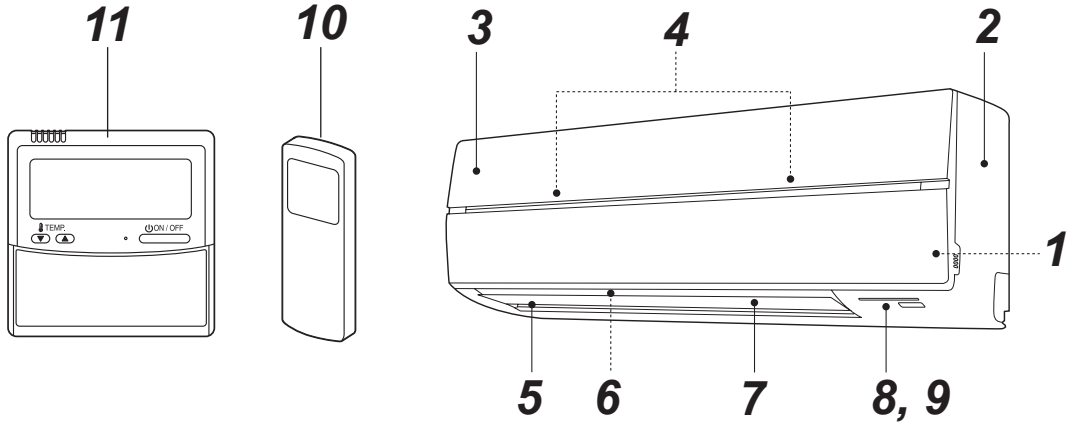

1 Oda sıcaklığı sensörü

2 Ön panel

3 Hava giriş ızgarası

4 Hava filtresi

5 Hava çıkışı

6 Yatay hava akış panjuru

7 Dikey hava akış panjuru

8 Ekran paneli

9 Kızılötesi sinyal alıcısı

10 Uzaktan kumanda (kablosuz)

11 Uzaktan kumanda (kablolu, ayrı satılır)

■ İç ünitelerdeki gösterge ve kumandaları adları ve fonksiyonları

Ekran paneli

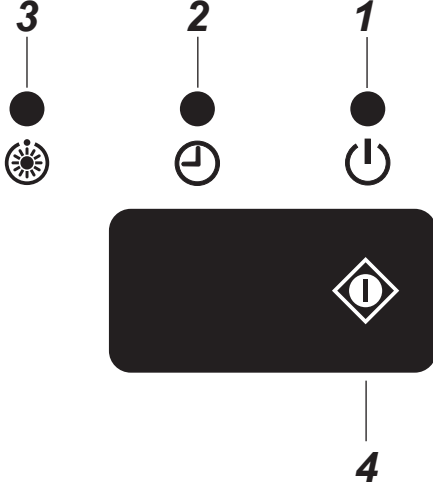

Çalışma koşulları aşağıda gösterilmiştir.

1 OPERATION (Yeşil)

Çalışma sırasında bu ışık yanar.

2 TIMER (Yeşil)

Zamanlayıcı devredeyken bu ışık yanar.

NOT

Zamanlayıcı kablolu uzaktan kumandayla ayarlanmışsa, TIMER ışığı yanmaz. Grup kontrolü durumunda TIMER ışığı sadece baş ünitelerde yanar. (bkz "6 GRUP KONTROLÜ TARAFINDAN SINIRLANDIRILMIŞ ÇALIŞMA")

3 Preheat/Defrost (Turuncu)

Bu ışık, güç açıldığında, ısıtma çalışması başladıktan hemen sonra veya buğu giderme çalışması sırasında yanar.

⚠ DİKKAT

- **Çalışma modunda red etme**
Otomatik değiştirme (soğutma/ısıtma) kontrol ayarı bulunmayan bir modelde OTOMATİK ÇALIŞMA modunu seçerseniz veya sadece soğutmalı bir modelde ISITMA modunu seçerseniz, çalışma modunu red ettiği için klimadan bir alarm sesi (bip bip) duyulur. Kablosuz uzaktan kumandada MODE düğmesiyle çalışma modunu değiştirin. Red etme göstergesi kablolu uzaktan kumandanadan silinemez.
- Diğer bir ekipmandan merkezi kontrol tarafından yerel yasaklama ayarlanmışsa, uzaktan kumandanın düğmesine basılsa bile bir sinyal alınmaz. Fakat, BAŞLAT/DURDUR tuşundan gelen bir sinyal kabul edilir. (Beş kez kesik olarak "bip" şeklinde bir alarm sesi duyulur.)

4 GEÇİCİ çalışma

Kablosuz uzaktan kumandayı kaybederseniz veya uzaktan kumanda pilleri bittiğinde,  düğmesine basın.

- Klimayı başlatmak için  düğmesine basın. Durdurmak için bu düğmeye tekrar basın.

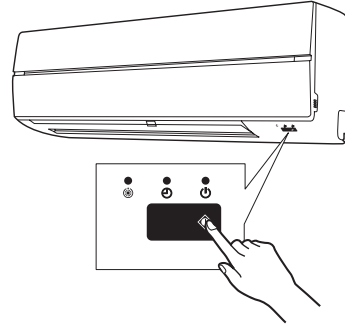

4 UZAKTAN KUMANDA PARÇA İSİMLERİ

■ Kablosuz uzaktan kumanda ve fonksiyonları

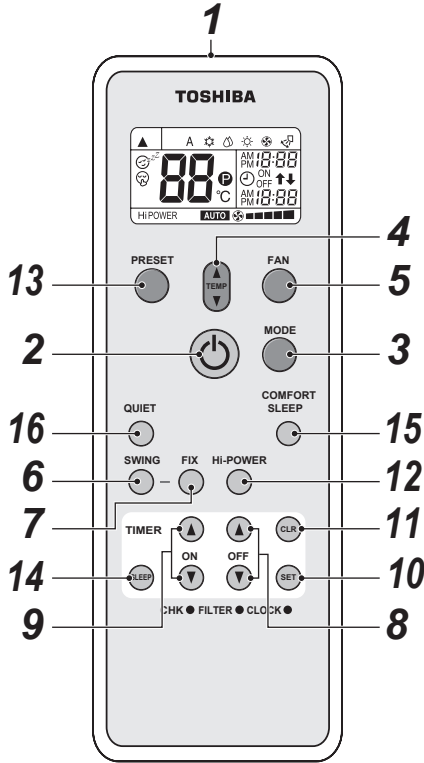

1 Kızılötesi sinyal vericisi

İç üniteye bir sinyal gönderir.

2 BAŞLAT/DURDUR düğmesi

Çalışmayı başlatmak için düğmeye basın.

(Bir sinyal alma sesi duyulur.)

Çalışmayı durdurmak için düğmeye tekrar basın.

(Bir sinyal alma sesi duyulur.)

İç üniteden bir sinyal alma sesli duyulmazsa tuşa

ikinci bir kez basın.

3 Mod seçim düğmesi (MODE)

Bir mod seçmek için bu düğmeye basın.

Düğmeye her bastığınıza şu sırayla bir mod seçilir

A : Otomatik değiştirme kontrolü, ☀ : Soğutma,
☀ : Kurutma, ☀ : Isıtma, ☀ : Sadece fan ve geri
A. (Bir sinyal alma sesi duyulur.)

4 Sıcaklık düğmesi ()

▲ Ayarlanan sıcaklık 30°C'ye kadar artırılır.

▼ Ayarlanan sıcaklık 17°C'ye kadar düşürülür. (Bir sinyal alma sesi duyulur.)

5 Fan hızı düğmesi (FAN)

Fan hızını seçmek için bu düğmeye basın. AUTO özelliğini seçerseniz, fan hızı otomatik olarak oda sıcaklığına göre ayarlanır.

İstediğiniz fan hızını beş ayardan biri olarak da seçebilirsiniz.

(DÜŞÜK ■, DÜŞÜK+ ■■■, ORTA ■■■■, ORTA+ ■■■■■, YÜKSEK ■■■■■■)
(Bir sinyal alma sesi duyulur.)

6 Otomatik panjur düğmesi (SWING)

Panjurun salınması için bu düğmeye basın.

(Bir sinyal alma sesi duyulur.)

Panjurun salınmasını durdurmak için SWING düğmesine basın.

(Bir sinyal alma sesi duyulur.)

7 Panjur ayar düğmesi (FIX)

Hava akışının yönünü ayarlamak için bu düğmeye basın.

(Bir sinyal alma sesi duyulur.) Bu düğmeye basılı olduğu sürece sinyal alma sesi sürekli duyulur.

8 Kapanma zamanlayıcısı düğmesi (OFF)

Kapanma zamanlayıcısını ayarlamak için bu düğmeye basın.

9 Açılma zamanlayıcısı düğmesi (ON)

Açılma zamanlayıcısını ayarlamak için bu düğmeye basın.

10 Koruma düğmesi (SET)

Zaman ayarlarını korumak için bu düğmeye basın.

(Bir sinyal alma sesi duyulur.)

11 İptal düğmesi (CLR)

Açılma ve kapanma zamanlayıcısını iptal etmek için bu düğmeye basın. (Bir sinyal alma sesi duyulur.)

12 Yüksek güç düğmesi (Hi POWER)

Yüksek güçte çalışmayı başlatmak için bu düğmeye basın.

Bu fonksiyon grup kontrolünde çalışmaz.

13 PRESET düğmesi

Çalışma modunu önceden belleğe alınmış çalışma moduna değiştirmek için bu düğmeye basın. Çalışma modunu belleğe almak için, tercih ettiğiniz çalışma modunda bu düğmeyi en az 3 saniye süreyle basılı tutun. P görüntülenir ve çalışma modu belleğe alınır.

14 SLEEP düğmesi

Oda sıcaklığını ve fan hızını otomatik olarak ayarlayan kapatma zamanlayıcısı çalışmasını başlatmak için bu düğmeye basın.

Kapatma zamanlayıcısının süresini dört süre arasından seçebilirsiniz (1, 3, 5 veya 9 saat).

15 COMFORT SLEEP düğmesi

Oda sıcaklığını ve fan hızını otomatik olarak ayarlayan kapatma zamanlayıcısı çalışmasını başlatmak için bu düğmeye basın.

Kapatma zamanlayıcısının süresini dört süre arasından seçebilirsiniz (1, 3, 5 veya 9 saat).

Grup kontrolü çalışması sırasında ayarlanan sıcaklık ve fan hızı otomatik olarak ayarlanmaz. Sadece kapatma zamanlayıcısı fonksiyonu etkinleştirilir.

16 QUIET düğmesi

Sessiz çalışmayı başlatmak için bu düğmeye basın. Bu düğmeye tekrar basıldığında normal çalışmaya geri dönlür.

■ Kablosuz uzaktan kumandanın göstergelerinin adları ve fonksiyonları

Ekran

Saat göstergesi hariç tüm göstergeler BAŞLAT/ DURDUR (⏻) düğmesine basarak gösterilir.

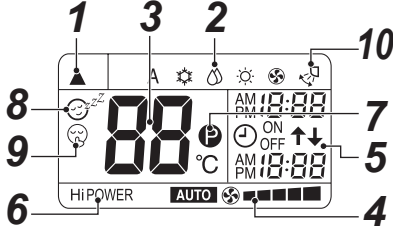

- Şekilde tüm göstergeler açıklama amaçlı olarak gösterilmiştir.

Çalışma sırasında uzaktan kumandada sadece ilgili göstergeler gösterilir.

1 Aktarım işareti

Bu aktarım işareti (▲) uzaktan kumanda iç üniteye sinyaller gönderirken gösterilir.

2 Mod göstergesi

O anki çalışma modunu gösterir.

(A : Otomatik değiştirme kontrolü, ❄️ : Soğuk, 💧 : Kuru, ☀️ : Isıtma, 🌬️ : Sadece fan)

3 Sıcaklık göstergesi

Sıcaklık ayarını gösterir (17°C ila 30°C).

Çalışma modunu (🌬️) olarak ayarlarsanız: Sadece fan, herhangi bir sıcaklık ayarı gösterilmez.

4 FAN hız göstergesi

Seçilen fan hızını gösterir. AUTO Beş fan hız düzeyinden biri (DÜŞÜK ■, DÜŞÜK⁺ ■■■, ORTA ■■■■, ORTA⁺ ■■■■■, YÜKSEK ■■■■■■) gösterilebilir.

Çalışma modu (💧) : Kurutma ise **AUTO** gösterilir.

5 TIMER ve saat göstergesi

Zamanlayıcı çalışması için ayarlanmış olan süre veya günün saati gösterilir.

ZAMANLAYICI çalışması hariç günün saati her zaman gösterilir.

6 Hi POWER göstergesi

Yüksek güçte çalışma başlatıldığında gösterilir. Başlatmak için Hi POWER düğmesine basın ve çalışmayı durdurmak için tekrar basın.

7 (P) (PRESET) göstergesi

Tercih edilen çalışma modunu belleğe alırken veya bu mod belleğe alınmış olduğunda gösterilir.

Ayrıca, belleğe alınmış tercih edilen çalışma gösterildiğinde bu simge gösterilir.

8 (COMFORT SLEEP) göstergesi

Oda sıcaklığını ve fan hızını otomatik olarak ayarlayan kapatma zamanlayıcısı çalışması sırasında gösterilir. COMFORT SLEEP düğmesine her bastığınızda ekran 1 saat, 3 saat, 5 saat ve 9 saat sırasıyla değişir.

9 (QUIET) göstergesi

Sessiz çalışma sırasında gösterilir.

10 Salınma göstergesi

Salınma çalışması sırasında, yatay panjur otomatik olarak yukarı ve aşağı hareket ettiğinde gösterilir.

NOT

Hem kablolu hem de kablosuz uzaktan kumanda kullanıldığında, kablosuz uzaktan kumandanın ekranındaki göstergeler bazı durumlarda gerçek çalışmadan farklı olabilir.

■ Kullanımdan önce hazırlık ve kontroller

1. Pilleri takma

- Pil kapağını sökün.
- (R03 [AAA]) (+) ve (-) konumlarına dikkat ederek 2 adet yeni pili takın.

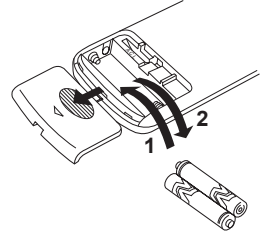

2. Pillerin çıkartılması

- Pil kapağını çıkartın.
- Kullanılmış 2 pili çıkartın.

Piller

- Pilleri değiştirmek için iki adet yeni pil kullanın (R03 [AAA]) .
- Normal kullanımda pillerin ömrü yaklaşık bir yıldır.
- İç üniteye sinyal alma sesi gelmiyorsa veya klima uzaktan kumandayla çalıştırılmıyorsa pilleri değiştirin.
- Pillerin akması sebebiyle arızaları önlemek için, uzaktan kumanda bir aydan uzun bir süre kullanılmayacaksa pilleri çıkartın.
- Kullanılmış pilleri lütfen yerel yönetmelikle uygun bir şekilde elden çıkartın.

5 SAATİ AYARLAMA





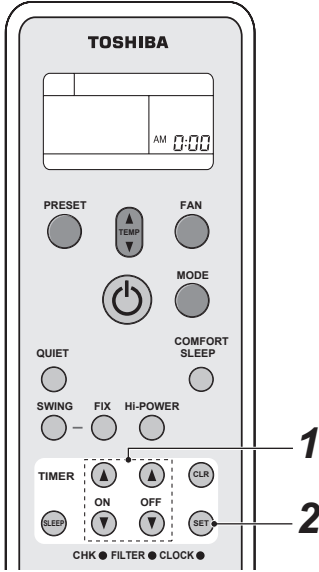

Saati ayarlama

Klimayı çalıştırmaya başlamadan önce uzaktan kumandanın saatini bu bölümde verilen prosedürleri kullanarak ayarlayın. Uzaktan kumanda üzerindeki saat paneli, klima kullanımında olsun olmasın zamanı gösterir.

■ İlk ayar







Uzaktan kumandaya piller takıldığında saat göstergesi AM 0:00 rakamlarını yanıp sönerek gösterir.

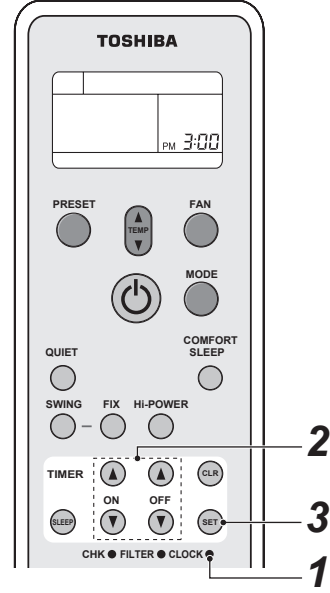

- 1 **TIMER**  veya  düğmesi
Günün saatini ayarlamak için TIMER  veya  düğmesine basın.
TIMER düğmesine her basıldığında zaman bir dakikalık adımlarla değişir.
TIMER düğmesine her basıldığında saat 10 dakikalık adımlarla değişir.
- 2 **SET**  düğmesi
SET  düğmesine basın.
Günün saati gösterilir ve saat çalışmaya başlar.

■ Saati ayarlama



- 1 **CLOCK** düğmesi
CLOCK  düğmesine bir kalemin ucuyla basın.
Ekranında CLOCK göstergesi yanıp söner.
- 2 **TIMER**  veya  düğmesi
Günün saatini ayarlamak için TIMER  veya  düğmesine basın.
TIMER düğmesine her basıldığında zaman bir dakikalık adımlarla değişir.
TIMER düğmesine basılmasıyla saat 10 dakikalık adımlarla değişir.
- 3 **SET**  düğmesi
SET  düğmesine basın.
Günün saati gösterilir ve saat çalışmaya başlar.

6 GRUP KONTROLÜ TARAFINDAN SINIRLANDIRILMIŞ ÇALIŞMA

NOT

Grup kontrolü: Klimaların aynı anda birden fazla sistemde çalıştırılması.

Ana iç ünite: Grup kontrolü sırasında temsilci ünite. Kablolu uzaktan kumandadan komutları alır ve komutları takipçi ünitelere aktarır.

(Ana iç ünite, BAŞLAT/DURDUR sinyalini kablosuz uzaktan kumandadan alan iç ünitelerdir.)

Takipçi iç ünite: Ana iç ünite haricindeki iç üniteler takipçi üniteler olarak adlandırılır.

Grup kontrolü için kablolu bir uzaktan kumanda (ayrı olarak satılır) gereklidir.

▼ Grup kombinasyonu örneği

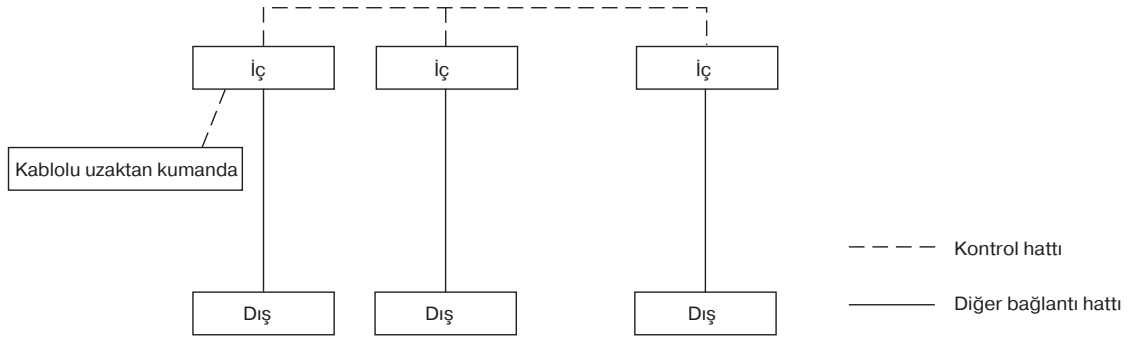

⚠ DİKKAT

İç ünite grup kontrolüyle kullanıldığında,

1. Hi POWER modu çalışmaz.

Kablosuz uzaktan kumandadan Hi POWER komutu gönderildiğinde, bu sinyali alan iç ünitelerden bir alma sinyali duyulur ve kablosuz uzaktan kumandanın ekranı da değişir. Fakat, iç ünite Hi POWER modunda çalışmaz. Kablosuz uzaktan kumandanın ekranını eski haline geri getirmek için Hi POWER düğmesine basılır.

2. COMFORT SLEEP

Kablosuz uzaktan kumandadan COMFORT SLEEP komutu gönderildiğinde, bu sinyali alan iç ünitelerden bir alma sinyali duyulur ve kablosuz uzaktan kumandanın ekranı da Hi POWER moduyla aynı şekilde değişir. Fakat, ayarlanan sıcaklık ve fan hızı otomatik olarak ayarlanmaz. Sadece kapatma zamanlayıcısı fonksiyonu etkinleştirilir.

3. Ana ünite haricindeki üniteler uzaktan kumandayla ve GEÇİCİ çalışmayla çalıştırılmaz.

Klima kablosuz uzaktan kumandayla çalıştırılırken, sinyaller ana üniteye gönderilmelidir.

Ana ve takipçi üniteler kurulurken yapılan adres ayarlarıyla belirlenir. Takipçi ünite kablosuz uzaktan kumandadan herhangi bir sinyal almaz.

Takipçi ünite üzerindeki  düğmesine basılsa bile klima çalışmaz.

(Bazı takipçi üniteler SWING ve FIX sinyallerini alabilirler, fakat bu çalışmalar sadece sinyali alan üniteye yürütülür.)

(Kablosuz uzaktan kumanda kullanıldığında, sadece ana ünite SWING sinyalini alır. SWING sinyali takipçi üniteye gönderilirse, red etme sesi (3 bip) duyulur ve takipçi ünite sinyali almaz.

FIX çalışması için, hem ana hem de takipçi ünite çalışmayı kendi başına yürütür.

Kabloluz uzaktan kumanda kullanıldığında, hava akışını yönü her bir ünite için iç ünite seçilerek değiştirilebilir.)

4. TIMER ışığı sadece ana üniteye yanar.

Kabloluz uzaktan kumandayla zamanlayıcı ayarlandığında, ana ünite üzerindeki TIMER ışığı bile yanmaz.

7 UZAKTAN KUMANDANIN KULLANIMI

⚠ DİKKAT

- Uzaktan kumanda ile iç ünite arasında sinyallerin aktarılması engelleyen perdeler, kapılar ve diğer nesnelere klima çalışmaz.
- Uzaktan kumandaya herhangi bir sıvının dökülmesini önleyin.
Uzaktan kumandayı doğrudan güneş ışığına veya ısıya maruz bırakmayın.
- İç üniteye kızılötesi sinyal alıcısı doğrudan güneş ışığına maruz bırakılırsa klima doğru çalışmayabilir.
Alıcının üzerine güneş ışığının gelmesini önlemek için perdeleri kullanın.
- Klimanın kullanıldığı odada elektrik starterli floresan aydınlatma armatürleri varsa, sinyaller doğru olarak alınmayabilir. Bu tip floresan lambalar kullanmak istiyorsanız yerel satıcınıza danışın.
- Diğer elektrik cihazları uzaktan kumandaya tepki veriyorsa bu cihazların yerini değiştirin veya yerel satıcınıza danışın.

■ Uzaktan kumandanın konumu

- Uzaktan kumandayı sinyallerin iç ünitenin alıcısına erişebileceği bir mesafede tutun (azami 7 metrelik bir mesafeye izin verilir).
- Zamanlayıcı çalışmasını seçtiğinizde, uzaktan kumanda otomatik olarak iç üniteye belirlenen zamanda bir sinyal gönderir.
Uzaktan kumandayı düzgün sinyal vermesinin engellendiği bir yerde tutarsanız, 15 dakikaya kadar bir gecikmeye yol açabilir.

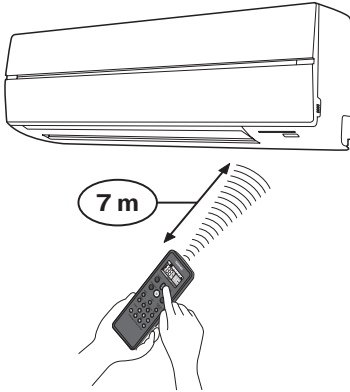

■ Uzaktan kumanda tutucusu

Uzaktan kumanda tutucusunun montajı

- Uzaktan kumanda tutucusunu bir duvara veya kirişe monte etmeden önce, uzaktan kumanda sinyallerinin iç ünite tarafından alınıp alınmadığını kontrol edin.

Uzaktan kumandayı monte etme ve sökme

- Uzaktan kumandayı yerleştirmek için, tutucuya paralel olarak tutun ve tam olarak bastırın.
Uzaktan kumandayı çıkartmak için yukarı doğru kaydırıp tutucudan ayırın.

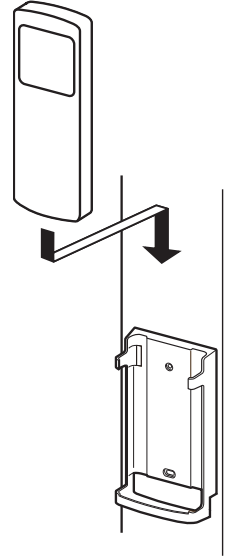

8 UZAKTAN KUMANDA NASIL KULLANILIR

■ Soğutma/ısıtma/sadece fan çalışması

Başlat

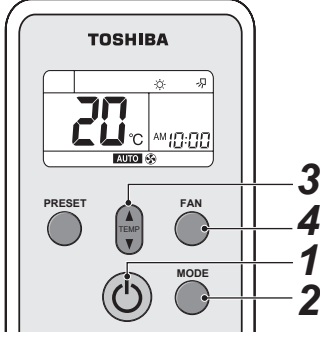

- 1 BAŞLAT/DURDUR düğmesi (⏻)**
Klimayı çalıştırmak için bu düğmeye basın.
 - 2 Mod seçim düğmesi (MODE)**
Soğutma ☀️, ısıtma ❄️ veya sadece fan 🌀 modunu seçin.
 - 3 Sıcaklık düğmesi (⬆️)**
İstediğiniz sıcaklığı ayarlayın.
Klima SADECE FAN modundayken, sıcaklık gösterilmez.
 - 4 Fan hızı düğmesi (FAN)**
AUTO DÜŞÜK ■■■, DÜŞÜK+ ■■■■, ORTA ■■■■■, ORTA+ ■■■■■■, YÜKSEK ■■■■■■■■
seçeneklerinden birini seçin.
- İç ünitenin ekran panelindeki ⏻ OPERATION ışığı (yeşil) yanar. Ardından yaklaşık 3 dakika sonra çalışma başlar.
(SADECE FAN modunu seçerseniz ünite derhal çalışmaya başlar)
 - 🌀 : Sadece fan modu sıcaklığı kontrol etmez.
 - Fan hızı AUTO YÜKSEK ■■■■■■■■ ile aynıdır. Bu yüzden bu modu seçmek için sadece **1, 2 ve 4** adımlarındaki işlemleri yapın.

Durdur

BAŞLAT/DURDUR düğmesi (⏻)

Klimayı durdurmak için tekrar bu düğmeye basın.

NOT

İç ünite sadece soğutmalı bir dış mekan tipi dış üniteyle birlikte çalıştırılıyorsa, uzaktan kumanda ❄️ gösterilir; fakat ısıtma çalışması devre dışı bırakılır.

■ Kurutma modu

Başlat

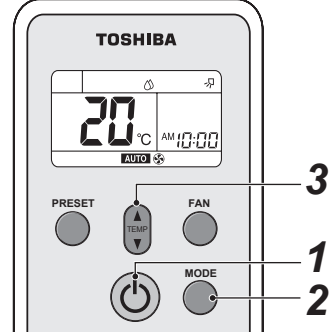

- 1 BAŞLAT/DURDUR düğmesi (⏻)**
Klimayı çalıştırmak için bu düğmeye basın.
 - 2 Mod seçim düğmesi (MODE)**
KURUTMA 💧 modunu seçin.
 - 3 Sıcaklık düğmesi (⬆️)**
İstediğiniz sıcaklığı ayarlayın.
- Fan hızı ekranında AUTO gösterilir.
 - İç ünitenin ekran panelindeki ⏻ OPERATION ışığı (yeşil) yanar ve yaklaşık 3 dakika sonra çalışma başlar.

Durdur

BAŞLAT/DURDUR düğmesi (⏻)

Klimayı durdurmak için tekrar bu düğmeye basın.

■ Otomatik çalışma (otomatik deęiřtirme)

Bu fonksiyon sadece ısı geri kazanım tipi dıř üniteyle birlikte kullanım içindir. Bu fonksiyon başka bir dıř üniteyle birlikte kullanılırsa, "A" uzaktan kumanda (Otomatik) gösterilir fakat otomatik çalışma devre dıř bırakılır.

Başlat

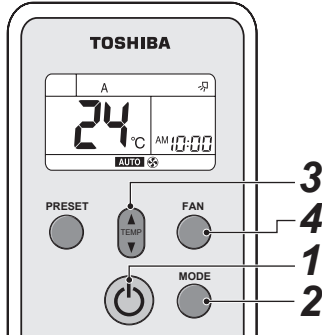

1 BAŞLAT/DURDUR düğmesi (⏻)
Klimayı çalıştırmak için bu düğmeye basın.

2 Mod seçim düğmesi (MODE)
A seçeneğini seçin.

3 Sıcaklık düğmesi (TEMP)
İstediğiniz sıcaklığı ayarlayın.

4 Fan hızı düğmesi (FAN)
AUTO DÜŞÜK ■, DÜŞÜK⁺ ■■■■, ORTA ■■■■■■, ORTA⁺ ■■■■■■, YÜKSEK ■■■■■■ seçeneklerinden birini seçin.

- İç ünitenin ekran panelindeki OPERATION ışığı (yeşil) yanar. Çalışma modu oda sıcaklığına göre seçilir ve yaklaşık 3 dakika sonra çalışma başlar.
- "A" modu konforlu deęilse, istenen koşulları manuel olarak ayarlayabilirsiniz.

Durdur

BAŞLAT/DURDUR düğmesi (⏻)
Klimayı durdurmak için tekrar bu düğmeye basın.

■ Zamanlayıcıyı çalıştırma

Kablolu uzaktan kumanda da kullanılıyorsa, zamanlayıcı ayarı için bunu kullanın.

Açma zamanlayıcısı ve kapatma zamanlayıcısı

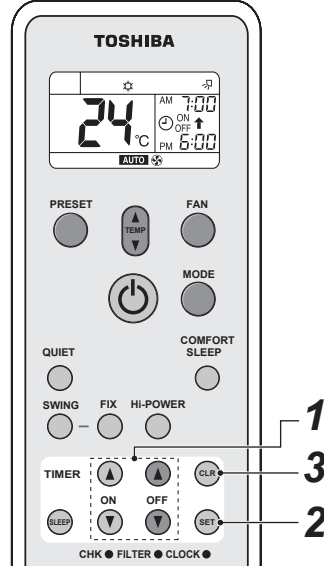

TIMER özelliğini ayarlama

1 ON/OFF TIMER düğmesi (ON/OFF)

- Duruma göre ON veya OFF TIMER düğmesine basın. Önceki zamanlayıcı ayarı gösterilir ve ON/OFF zamanlayıcı göstergesiyle birlikte yanıp söner. Zamanlayıcıyı istediğiniz zamana ayarlayın. TIMER düğmesine her basıldığında zaman 10 dakikalık adımlarla deęişir.

TIMER düğmesine basılmasıyla saat bir saatlik adımlarla deęişir.

2 SET (SET) düğmesi

Zamanlayıcıyı ayarlamak için SET (SET) düğmesine basın.

Zamanlayıcının saati gösterilir ve zamanlayıcı çalışmaya başlar.

TIMER özelliğini iptal etme

3 CLR (CLR) düğmesi

Zamanlayıcıyı iptal etmek için CLR (CLR) düğmesine basın.

⚠ DİKKAT

- Zamanlayıcı çalışmasını seçtiğinizde, uzaktan kumanda otomatik olarak iç üniteye belirlenen zamanda bir sinyal gönderir. Bu yüzden uzaktan kumandayı iç üniteye sinyalleri düzgün bir şekilde gönderebileceği bir yere yerleştirin. Aksi taktirde 15 dakikaya kadar gecikmeye yol açabilir.
- Zamanı ayarladıktan sonra 30 saniye içinde SET (SET) düğmesine basmazsanız, ayar iptal edilir.

Zamanlayıcı çalışma modunu ayarladıktan sonra ayarlar uzaktan kumandaya kaydedilir. Bundan sonra, sadece uzaktan kumandadaki ON/OFF düğmesine bastığınızda klima aynı koşullarda çalışmaya başlar.

Saat göstergesi yanıp sönüyorsa zamanlayıcı ayarlayamazsınız. "SAATİ AYARLAMA" bölümündeki işlemleri yapın ve ardından zamanlayıcıyı ayarlayın.

Kombine zamanlayıcı (hem açma hem de kapatma zamanlayıcısının aynı anda ayarlama)

Kapatma zamanlayıcısı → Açma zamanlayıcısı (Çalıştırma → Durdurma → Çalıştırma)



Uyumaya giderken klimayı durdurma ve sabah uyanınca veya eve döndüğünüzde tekrar çalıştırmada bu özellik kullanışlıdır.

Örnek:

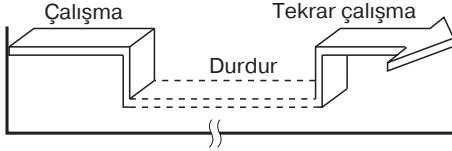
Klimayı durdurmak ve sabah tekrar çalıştırmak.



▼ Kombine TIMER özelliğini ayarlama

1. Kapanma zamanlayıcısını ayarlamak için OFF TIMER  düğmesine basın.
2. Açma zamanlayıcısını ayarlamak için ON TIMER  düğmesine basın.
3. SET  düğmesine basın.

Açma zamanlayıcısı → Kapatma zamanlayıcısı



(Durdurma → Çalıştırma → Durdurma)

Bu ayarı, uyanında klimayı çalıştırmaya başlatmak ve evden çıkarken durdurmak için kullanabilirsiniz. Örnek:

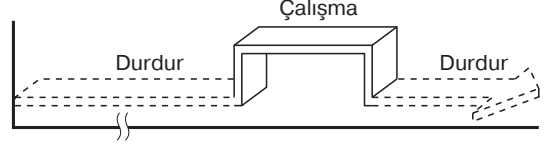
Sabah klimayı çalıştırmak ve durdurmak için.



▼ Kombine TIMER özelliğini ayarlama





1. Açma zamanlayıcısını ayarlamak için ON TIMER  düğmesine basın.
2. Kapanma zamanlayıcısını ayarlamak için OFF TIMER  düğmesine basın.
3. SET  düğmesine basın.

- Açma veya kapatma zamanlayıcı fonksiyonundan hangisi o anki saate yakınsa önce etkinleştirilir.
- Açma veya kapatma zamanlayıcısı için aynı saat ayarlanmışsa herhangi bir zamanlayıcı işlemi yürütülmez. Ayrıca, klima durdurulabilir.

Her gün için kombine zamanlayıcı (hem açma hem de kapatma zamanlayıcısını ayarlama ve her gün etkinleştirme)

Bu özellik, her gün aynı saatte kombine zamanlayıcıyı kullanmak istediğiniz durumlar için kullanışlıdır.

▼ Kombine TIMER özelliğini ayarlama

1. Açma zamanlayıcısını ayarlamak için ON TIMER  düğmesine basın.
2. Kapanma zamanlayıcısını ayarlamak için OFF TIMER  düğmesine basın.
3. SET  düğmesine basın.
4. 3. adımdan sonra ok işareti (↑ veya ↓) yaklaşık 3 saniye yanıp söner; bu süre içinde SET  düğmesine basın.

- Her gün zamanlayıcısının etkin olduğu sırada her iki ok (↑, ↓) gösterilir.

Zamanlayıcı çalışmayı iptal etme

CLR  düğmesine basın.

Saat göstergesi

ZAMANLAYICI çalışması sırasında (Açma-kapatma, kapatma-açma, kapatma zamanlayıcısı), ayarlanan zamanı göstermek üzere saat göstergesi kaybolur. Günün saatini görmek SET düğmesine basın; günün saati yaklaşık 3 saniye süreyle gösterilir.

■ Yüksek güçte çalışma

Yüksek güç (Hi POWER)

- Hi POWER (yüksek güçte çalışma) modu, yazları odanın hızlı bir şekilde soğutulması ve kışları ısıtılması için otomatik olarak oda sıcaklığını, hava akışını ve çalışma modunu kontrol eder.

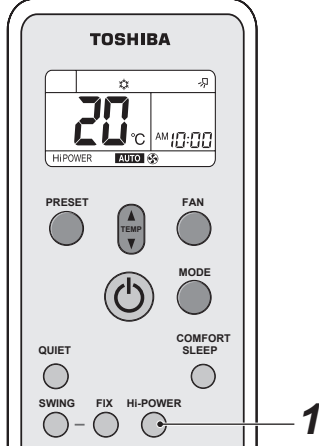

Hi POWER modunu ayarlama

1 Hi POWER düğmesi

Herhangi bir çalışmayı başlattıktan sonra Hi POWER düğmesine basın. Aynı anda, uzaktan kumandadaki "Hi POWER" işareti gösterilir.

Hi POWER modunu iptal etme

1 Hi POWER düğmesi

Hi POWER düğmesine tekrar basın. Aynı anda, uzaktan kumandadaki "Hi POWER" işareti kaybolur.

⚠ DİKKAT

- Hi POWER modu KURUTMA ve SADECE FAN çalışmasında ve AÇMA ZAMANLAYICISI çalışması korunduğunda etkinleştirilemez.
- Hi POWER modu grup kontrolü için kullanılamaz. Isıtıcı iç üniteye Hi POWER gönderildiğinde, alma sesi duyulur; fakat Hi POWER modu yürütülmez. Lütfen Hi POWER modunu iptal edin.

■ Sessiz çalışma

- QUIET modu, fan hızı otomatik olarak en düşük düzeye getirerek sessiz çalışma koşulu sağlar.

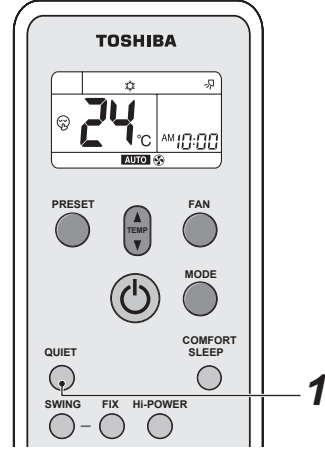

QUIET modunu ayarlama

1 QUIET düğmesi

Herhangi bir çalışmayı başlattıktan sonra QUIET düğmesine basın. Aynı zamanda işareti gösterilir.

QUIET modunu iptal etme

1 QUIET düğmesi

QUIET düğmesine tekrar basın. Aynı anda, uzaktan kumandadaki işareti kaybolur.

⚠ DİKKAT

QUIET modu KURUTMA modunda etkinleştirilemez.

NOT

Belirli koşullar altında sessiz çalışma, sessizlik özelliği sebebiyle yeterli soğutma veya ısıtma sağlayamayabilir.

■ Belleğe alınmış çalışma

İleride kullanmak üzere tercih ettiğini çalışma modunu ayarlayın.
Ayar ileride kullanılmak üzere belleğe alınır (hava akışı yönü hariç).

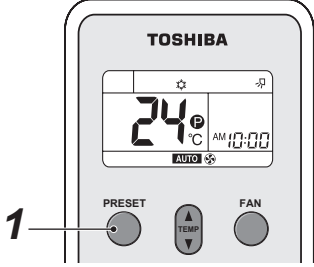

Tercih ettiğiniz çalışmayı seçin.

1 Ayarı belleğe almak için PRESET düğmesine 3 saniye süreyle basın.

P işareti gösterilir.

Bu düğmeye ikinci bir kez bastığınızda belleğe alınmış çalışma modu etkinleştirilir.

■ Konforlu uyku çalışması

COMFORT SLEEP modu, otomatik sıcaklık ve fan hızı ayarlı bir kapatma zamanlayıcı çalışmasıdır.

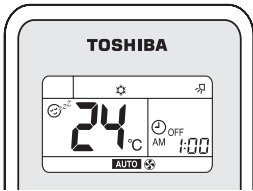
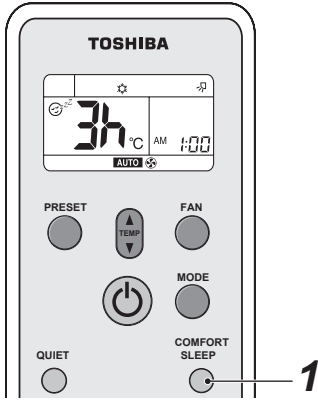

1 COMFORT SLEEP düğmesine basın.

Kapatma zamanlayıcısı çalışması için 1, 3, 5 veya 9 saat seçin.

⚠ DİKKAT

🌊 KURUTMA veya 🌀 SADECE FAN modlarında COMFORT SLEEP modu etkinleştirilmez.

NOT

- Soğutma çalışması için ayarlanan sıcaklık, otomatik olarak 2 saat için 1 derece/saat (azami 2 derece artış) artar. Isıtma çalışması için ayarlanan sıcaklık azalır.
- Grup kontrolü çalışması sırasında ayarlanan sıcaklık ve fan hızı otomatik olarak ayarlanmaz. Sadece kapatma zamanlayıcısı fonksiyonu etkinleştirilir.

■ Uyku zamanlayıcısı çalışması

Uyku zamanlayıcısı (kapatma zamanlayıcısı) çalışmasını başlatmak için.

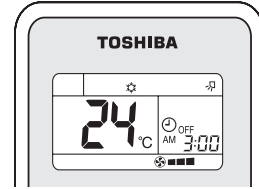
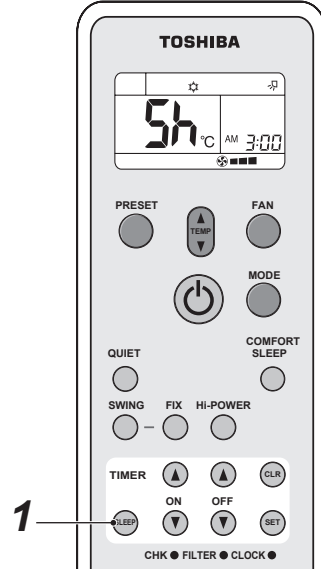

1 SLEEP düğmesine basın.

Kapatma zamanlayıcısı çalışması için 1, 3, 5 veya 9 saat seçin.

■ Hava akışı yönünü ayarlama

- Hava akışı yönünü doğru olarak ayarlayın. Aksi takdirde rahatsızlığa ve oda sıcaklığının eşit dağılmamasına sebep olur.
- Dikey hava akışını uzaktan kumandayı kullanarak ayarlayın.
- Yatay hava akışını elle ayarlayın.

Dikey hava akışını ayarlama

AUTO veya A modu seçildiğinde klima dikey hava akışı yönünü çalışma koşullarına göre otomatik olarak ayarlar.

İstedığınız hava akış yönünü ayarlamak için

Bu fonksiyonu klima çalışırken yürütün.

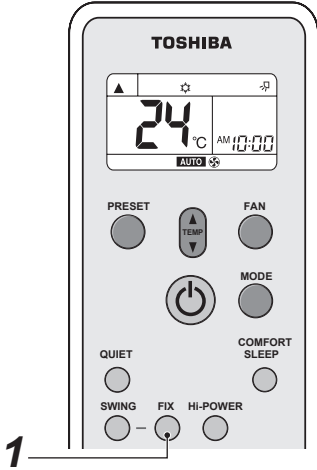
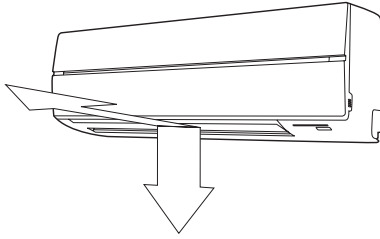

1 FIX düğmesi

Panjuru istenen yönde oynatmak için basmaya devam veya uzaktan kumandadaki FIX düğmesine kısa süreli olarak basın.

- Takip eden çalışmalarda dikey hava akışı, FIX düğmesini kullanarak ayarlamış olduğunuz yöne otomatik olarak ayarlanır.

NOT

Dikey hava akışı panjurunun çalışma açısı soğutma, kurutma ve ısıtma için farklı olacaktır.

Hava akışı yönünün otomatik salınması için

Bu fonksiyonu klima çalışırken yürütün.

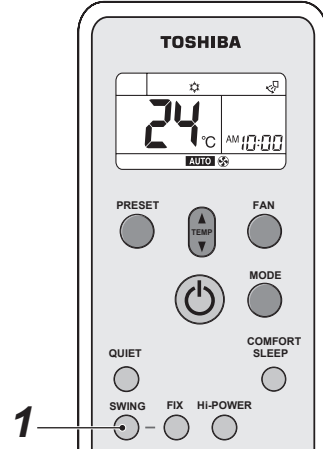
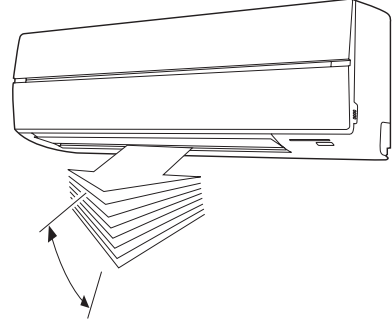

1 SWING düğmesi

Uzaktan kumandadaki SWING düğmesine basın.

- Fonksiyonu durdurmak için SWING düğmesine basın.

⚠ DİKKAT

- Klima çalışmıyorken FIX ve SWING düğmeleri devre dışı bırakılır (açma zamanlayıcısının ayarlanmış olduğu durumlar dahil).
- Klimayı, soğutma veya kurutma modunda hava akışı yönü aşağıya doğru ayarlanmış olarak uzun süre çalıştırmayın.
Aksi taktirde dikey hava akışı panjurunda yoğunlaşma oluşur ve su damlamasına sebep olur.
- Dikey hava akışı panjurunu elle hareket ettirmeyin. Her zaman FIX düğmesini kullanın. Panjuru elle hareket ettirseniz yanlış çalışabilir.
Panjur yanlış çalışırsa klimayı derhal durdurun ve yeniden çalıştırın.
- Klima durdurulmasının hemen ardından çalıştırılırsa, dikey hava akışı panjuru yakl. 10 saniye hareket etmeyebilir.
- Grup kontrolü yürütülürken panjurun çalışması sınırlıdır. (bkz sayfa 225)

■ Yatay hava akışını ayarlama

Hazırlık

- Yatay hava akış panjurundaki kolu tutun ve hava akış yönünü istediğiniz gibi ayarlamak üzere hareket ettirin.
- Hava akışını panjurun sağ ve sol konumlarında ayarlayabilirsiniz.

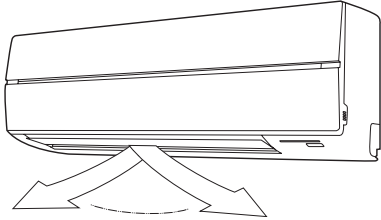

9 EKONOMİK ÇALIŞTIRMAYA YÖNELİK İPUÇLARI

■ Oda sıcaklığını rahat edebileceğiniz bir seviyede tutun

Hava filtrelerini temizleyin

Tıkanmış hava filtreleri klimanın performansını olumsuz yönde etkiler.
Bunları hafta iki kez temizleyin.

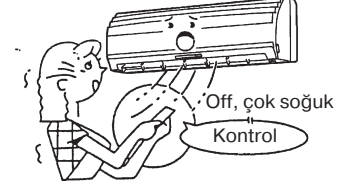

Kapı ve pencereleri gerektiğinden fazla açmayın

Odadaki sıcaklık veya serinliği korumak için kapı ve pencereleri asla gerektiğinden fazla açmayın.

Perdeler

Soğutma sırasında doğrudan gün ışığını engellemek için perdeleri kapatın.

Isıtma sırasında ısıyı içeride tutmak için perdeleri kapatın.

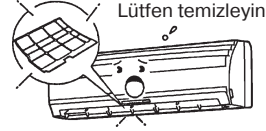

Zamanlayıcının etkin bir şekilde kullanımı

Zamanlayıcıyı istediğiniz çalışma zamanına ayarlayın.

Oda havasının eşit bir şekilde dolaşmasını sağlayın

Odada eşit bir hava sirkülasyonu sağlamak için hava akış yönünü ayarlayın.

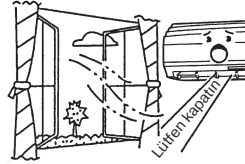
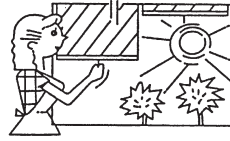

Yukarıya doğru üfler

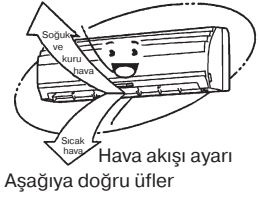

10 GEÇİCİ ÇALIŞMA

■ GEÇİCİ çalışma

Bu fonksiyon, kablosuz uzaktan kumandayı kaybetmeniz veya pillerinin bitmesi durumunda üniteyi geçici olarak çalıştırmak için kullanılır.

- Klimayı çalıştırmak için  düğmesine bir kez basın (3 saniyeden kısa bir süre).
- Kablosuz uzaktan kumandadan ayarlanmış olan en son çalışma yürütülür. (Kablosuz uzaktan kumanda kullanılmıyorsa, otomatik değiştirme (soğutma/ısıtma) fonksiyonlu modeller "A" modunda ve bu fonksiyona sahip olmayan modeller ise soğutma modunda (ayarlanan sıcaklık 24°C, fan: YÜKSEK) çalışır.)

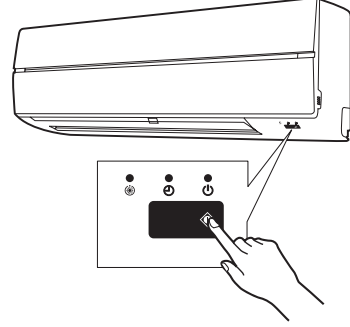
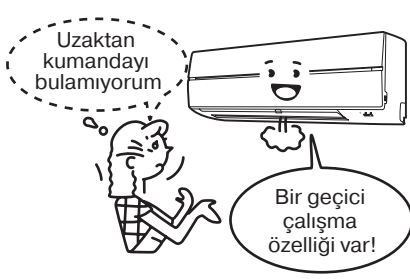

DİKKAT

 düğmesine 10 saniye veya üzere bir süre sürekli basıldığında klima cebri soğutma modunda çalışır. (Bu, klimayı zorlar. Bu işlemi test çalışması haricinde yapmayın.) Bu durumda iç ünitenin tüm göstergeleri yanar.

11 BAKIM

⚠ UYARI

Klimayı temizlemeden önce sigortayı veya ana güç şalterini kapatın.

■ İç üniteyi ve uzaktan kumandayı temizleme

⚠ DİKKAT

- İç üniteyi ve uzaktan kumandayı temizlemek için kuru bir bez kullanın.
- Uzaktan kumandanın çok kirli olması halinde soğuk suyla hafif nemlendirilmiş bir bez kullanılabilir.
- Uzaktan kumandayı asla ıslak bezle temizlemeyin.
- Üniteyi kimyasal işlem görmüş toz alıcılarla temizlemeyin ve bu gibi maddelerin ünite üzerinde uzun süre kalmasına izin vermeyin, aksi takdirde ünitenin yüzeyi zarar görebilir.
- Temizlemek için benzin, tiner, parlatma tozu veya benzeri ürünler kullanmayın.
Bunlar plastik yüzeyin çatlamasına veya deforme olmasına neden olabilir.

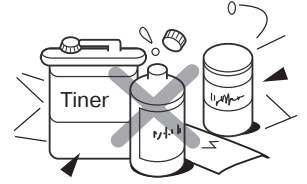

Üniteyi en az 1 ay kullanmayacaksanız

1. Ünitenin içinin kuruması için klimayı yaklaşık yarım gün boyunca SADECE FAN modunda çalıştırın.
2. Klimayı durdurun ve ana şalterini kapatın.
3. Uzaktan kumandadaki pilleri çıkartın.

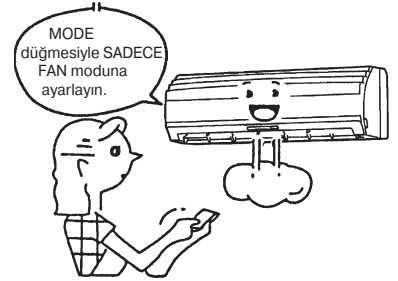

Çalıştırmadan önceki kontroller

⚠ DİKKAT

- Hava filtrelerinin monte edildiğinden emin olun.
- İç ünitenin hava çıkışı veya girişinin tıkanmamış olduğunu kontrol edin.

■ Hava filtresini temizleme

Hava filtrelerini 2 haftada bir temizleyin. Hava filtreleri tozla örtülmüşse, klimanın performansı düşer.

Hava filtrelerini mümkün olduğunca sık temizleyin.

1. Hava giriş ızgarasını açın.
Hava giriş ızgarasını yatay konuma kaldırın.

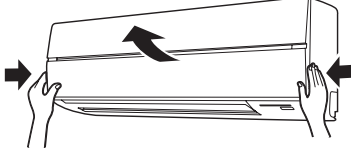

2. Hava filtresinin sol ve sağ saplarını tutup hafifçe kaldırın, ardından filtre tutucudan ayırmak üzere aşağıya doğru çekin.

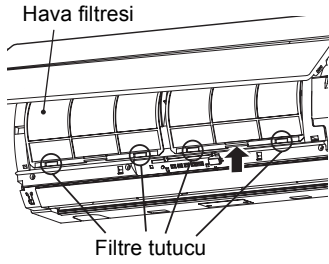

3. Filtrelerdeki tozu temizlemek için bir elektrikli süpürge kullanın veya suyla yıkayın.
Hava filtrelerini yıkarsanız bunları gölgede kurutun.

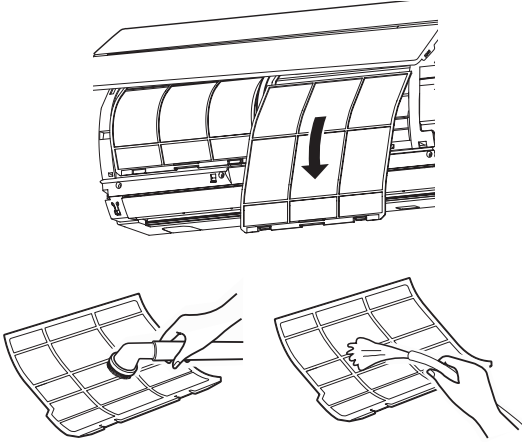

4. Sağ ve sol kenarlarından emin olarak hava filtresinin üst kısmını yerine iyice oturacak şekilde yerleştirin.

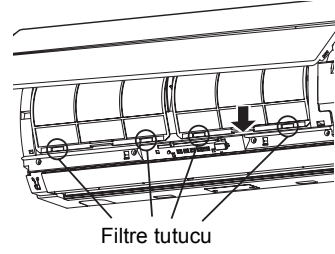
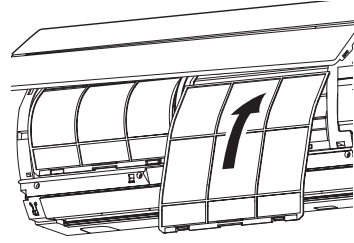

5. Hava giriş ızgarasını kapatın.

■ Hava giriş ızgarası temizleme

1. Hava giriş ızgarasını çıkartın.

Hava giriş ızgarasının iki kenarını tutun ve yukarı doğru açın. Ortadaki kolu sola kaydırın ve ızgarayı ayırın.

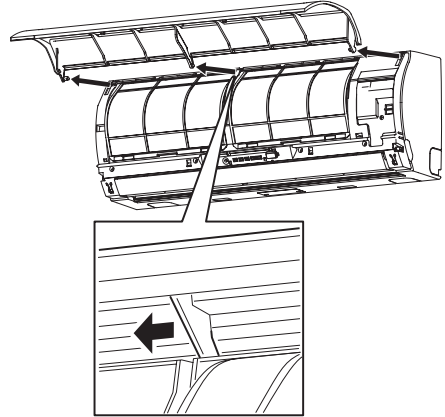

2. Yumuşak bir sünger veya havluyla yıkayın.

(Metal ovalama fırçası veya diğer sert fırçaları kullanmayın.)

- Bu tip sert nesnelerin kullanılması sonucunda ızgaranın yüzeyi çizilebilir ve metal kaplaması dökülebilir.
- Çok kirliyse hava giriş ızgarasını nötr bir bulaşık deterjanıyla temizleyin ve suyla durulayın.

3. Hava giriş ızgarasının üzerindeki suyu silin ve kurutun.
4. Hava giriş ızgarasının sol ve sağ kollarını klimanın iki yanındaki deliklere takın ve ardından orta kolu tamamen itin.

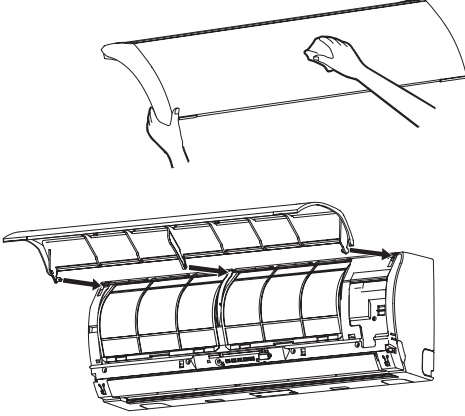

5. Orta kolun tamamen yerleştiğini kontrol edin ve hava giriş ızgarasının kapatın.
 - Izgaranın tamamen kapandığını kontrol etmek üzere hava giriş ızgarasının tabanındaki ok konumlarını (dört adet) itin.

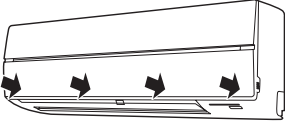

12 SORUNLAR VE NEDENLERİ

İç ünitenin içeriği, kombinasyonları vb. için dış üniteyle birlikte verilen kullanıcı el kitabına başvurun.

⚠ DİKKAT

Aşağıdaki koşullardan herhangi biri oluştuğunda, klimayı derhal durdurun, ana güç şalterini kapatın ve satıcınızla temasa geçin:

- Şalter düzgün çalışmıyor.
- Ana güç sigortası sık sık atıyor veya devre kapatıcı sık sık devreye giriyor.
- Klimanın içinde yabancı bir madde veya su girdi.
- Başka bir olağan dışı durum mevcut.
- Kablolu uzaktan kumanda kullanılırken uzaktan kumandanın ekranında anormal göstergeler var.

Servis veya tamirci çağırılmadan önce, aşağıdaki hususları kontrol edin.

▼ Tekrar kontrol edin

Çalışmıyor

- Ana güç şalteri kapalıdır. (İç)
- Gücü kesmek üzere devre kesici tetiklenmiştir.
- Ana sigorta atmıştır.
- Elektrik kesilmiştir.
- Uzaktan kumandanın pilleri bitmiştir.
- Açma TIMER ayarlanmıştır.
- Takipçi iç üniteye uzaktan kumandadan sinyal gönderilmiştir. (bkz sayfa 226)
- İç ünitenin çalışması bazı diğer sistemleri kontrol eden kablolu uzaktan kumandayla sınırlandırılmıştır. (Sinyal verildiğinde uyarı sesi duyulur (5 bip sesi).)
- Çalışma modu red edildi. (Çalışma modu red edildiğinde “⏻ OPERATION” ışığı yanar ve “⌚ TIMER” ve “☀ Preheat/Defrost” ışıkları bir alarm sesiyle birlikte dönüşümlü olarak yanıp söner.) (bkz sayfa 221)



Zayıf soğutma veya ısıtma performansı

- Kapı veya pencereler açıktır.
- Hava filtresi tozla tıkanmıştır.
- Panjur doğru konumda değildir.
- Fan hızı düşük olarak ayarlanmıştır.
- Klima soğutma sırasında QUIET veya 💧 KURUTMA moduna ayarlanmıştır.
- Sıcaklık çok yüksek olarak ayarlanmıştır. (Soğutma modunda)
- Sıcaklık çok düşük olarak ayarlanmıştır. (Isıtma modunda)
- (Sadece soğutma modunda bile hava soğutulmadığında) Aynı sistem içindeki diğer bir iç ünite ısıtıyorsa.



▼ Bunlar arıza değildir.

İç ünitenin arkasında su zerrecikleri birikmiştir.

- İç ünitenin arkasındaki su damlaları otomatik olarak toplanır ve tahliye edilir.

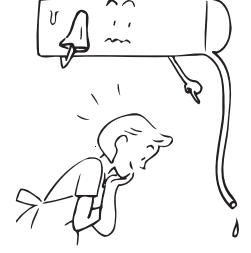

İç veya dış mekan ünitesi tuhaf bir ses çıkarıyor.

- Sıcaklıkta ani değişim meydana geldiğinde, iç veya dış mekan ünitesi parçalardaki genleşme/büzülme nedeniyle ya da soğutucu maddenin kıvam değişikliği yüzünden tuhaf sesler çıkabilir.

Oda kötü kokuyor.

Klimadan kötü koku gelmektedir.

- Duvarlara, halılara, mobilyalara, giysilere veya kürklere sinmiş koku geliyordur.

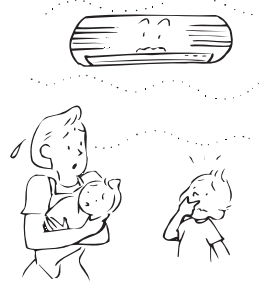

FIX veya SWING modunda panjur çalışmıyor.

- FIX ve SWING modları grup kontrolü tarafından sınırlandırılmıştır. (bkz sayfa 225)



İç ünitenin fanı ve panjurları ünite çalışmıyorken hareket ediyor.

- Sistem dahilinde diğer iç ünite(ler) çalışıyorsa, kapatılmış iç ünitenin bir fanı çalışıyor olabilir.

非常感谢您购买东芝空调机。

在使用空调机之前，请仔细阅读本用户手册。

- 请务必从安装承包商（或经销商）处获取“用户手册”和“安装手册”。
对安装承包商或经销商的要求。
- 请清晰明了地向用户介绍用户手册的内容并将其交与用户。

注意

本手册中介绍了室内机和无线遥控器的操作。

有关有线遥控器和室外机的详细说明，请参阅室外机附带的操作手册。（请妥善保管这些手册。）

采用新制冷剂

本新型空调机采用新制冷剂 HFC (R410A) 取代传统的 R22 制冷剂，从而避免对臭氧层造成破坏。

目录

1 安全注意事项	242
2 附件	244
3 各部位名称	244
4 遥控器各部位名称	246
5 调节时钟	248
6 群组控制时的受限操作	249
7 使用遥控器	250
8 如何使用遥控器	251
9 节能运行的小窍门	258
10 临时运行	259
11 维护保养	260
12 故障和原因	263

1 安全注意事项

⚠ 危险

- 切勿擅自安装本空调机。
本空调机需要由专业安装人员负责安装。
- 切勿试图擅自修理本空调机。
本空调机中没有任何用户可自行修理的部件。
- 打开或拆下机盖将使您暴露在危险的电压之下。
- 关闭电源无法防止潜在触电的危险。

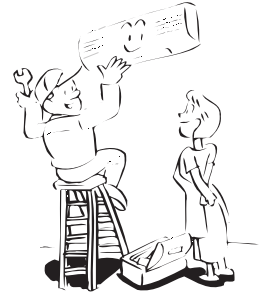

⚠ 警告

安装时的警告事项

- 请务必委托经销商或专门从事电气作业的商店来安装空调机。
如果您擅自进行安装且安装不当，则可能会引起漏水、触电、火灾等问题。
- 请切实对空调机进行接地。
切勿将接地线连接至煤气管道、水管、避雷针或电话机的接地线。如果空调机接地不当，则可能会造成触电。

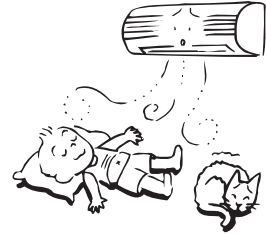

操作时的警告事项

- 避免对房间过度制冷，或使人体长时间吹冷风，因为这样做有害健康。
- 切勿将手指和棍棒插入出风口和进风口，以免造成人身伤害和损坏空调机，因为在进风口和出风口都有高速运转的风扇。
- 当您察觉到空调机的某些异常情况（闻到烧焦的味道、制冷能力不足等）时，请立即从主电源关闭主开关及电路断路器以停止空调机的运行，然后联系经销商。
如果在出现异常情况下继续使用空调机，则可能会造成空调机故障、触电、火灾等。
- 切勿使水或其它液体溅到室内机上。如果室内机受潮，则可能会造成触电。

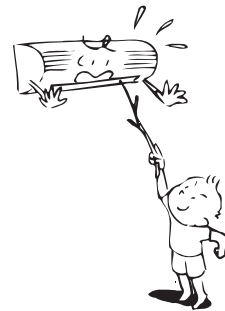

移机和修理时的警告事项

- 切勿擅自移机或修理任何空调机部件。
由于空调机内带有高压，在拆下机罩和主机时您可能会触电。
- 当将空调机移机到其它地方时，请由经销商来进行作业。如果安装不当，可能会造成触电或火灾。





安装时的注意事项

- 请妥善放置排水管以便正确排水。
排水不当可能会造成房屋浸水及家具受潮。
- 请务必将空调机连接到额定电压的专用电源上；否则空调机可能会发生故障或火灾。
- 切勿将空调机安装在可能发生易燃气体泄漏的地方。
如果易燃气体聚集在空调机周围，则可能会造成火灾。

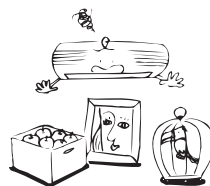

操作时的注意事项

- 在启动空调机之前，请仔细阅读本手册以及室外机附带的手册。本手册中包含了许多日常操作的重要事项。
- 切勿将本空调机用于其它用途，如，保存食物、精密设备、艺术品、饲养动物、培育盆栽植物等。
- 切勿将本空调机安装在特殊用途（如，轮船或任何种类的车辆）的房间内，否则机械的性能可能会下降。
- 避免使盆栽植物及动物吹到空调的风，因为这样做会对它们的健康和生长造成不良影响。
- 当空调机与电热设备在同一个地方一起运行时，请确保通风顺畅及使新鲜空气进入房间内。
通风不良可能会造成缺氧。
- 当在封闭房间内使用空调机时，请务必确保房间的通风良好。通风不良可能会造成缺氧。
- 切勿用湿手碰触操作按钮，否则可能会触电。
- 切勿在直接吹到空调风的地方放置电热设备；否则可能会造成制热效果不良。
- 当长时间不使用空调机时，请关闭主开关或电路断路器以策安全。断开电源连接可防止空调机受到闪电和电源电涌的影响。
- 切勿将装有水的容器（如，花瓶）放在空调机上，因为水可能会渗入空调机内部，且绝缘性能的下降将造成触电事故。
- 切勿用水清洗空调机。可能会造成触电。
- 切勿使用酒精、苯、稀释剂、玻璃清洁剂、抛光粉等来清洁空调机，因为其会使空调机性能下降或损坏空调机。
- 在清洁空调机时，请务必事先关闭主开关或电路断路器，以防止机内运转的电扇造成人身伤害。
有关清洁方式的详细说明，请参阅“维护保养”章节。
- 为了能够发挥空调机的最佳性能，请务必在指定的工作温度范围内使用空调机。
否则，空调机可能会发生故障、停止运转或发生漏水。

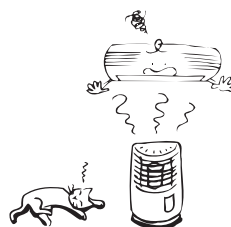
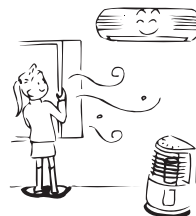

2 附件

遥控器

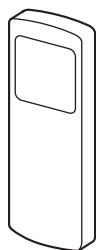

遥控器底座

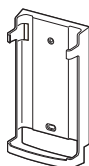

电池 (2节)

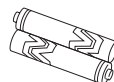

3 各部位名称

■ 室内机

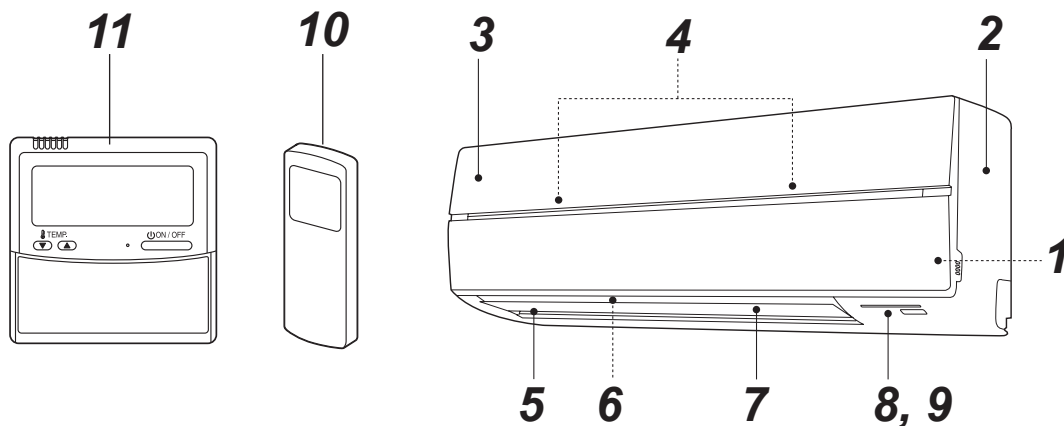

1 室温传感器

2 前面板

3 进风格栅

4 空气滤网

5 出风口

6 水平导流板

7 垂直导流板

8 显示面板

9 红外线信号接收器

10 遥控器 (无线)

11 遥控器 (有线, 另售)

■ 指示名称及功能和室内机上的控制器

显示面板

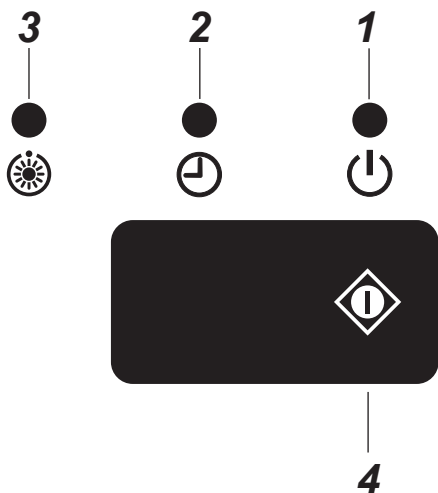

运行状态显示如下。

1 运行（绿色）

在空调机运行过程中，此指示灯点亮。

2 定时（绿色）

在设定了定时的情况下，此指示灯点亮。

注意

当使用有线遥控器设定定时时，定时指示灯不会点亮。

在群组控制状态下，只有群组主机上的定时指示灯才会点亮。（参阅“6 群组控制时的受限操作”）

3 预热 / 除霜（橙色）

当电源开启、制热运行开始后不久或在除霜运行过程中，此指示灯将点亮。



• 运行模式的冲突

如果您在不带有自动切换（制冷 / 制热）控制设定的机型上选择了自动运行，或者您在单冷机型上选择了制热，则空调机将由于运行模式冲突而发生报警声（噼，噼）。请用无线遥控器上的 MODE 按钮更改运行模式。用有线遥控器无法删除运行模式冲突指示。

- 当从其它设备上的中央控制器上设定本地禁止时，即使按了遥控器按钮也无法接收到信号。但是，可接受启动 / 停止按钮的信号。（将间歇地发出 5 次“噼”报警声。）

4 临时运行

如果您将无线遥控器放错了位置、丢失了无线遥控器或电池电量耗尽，请按  按钮。

- 按  按钮启动空调机。
再按一下此按钮可使空调机停止运行。

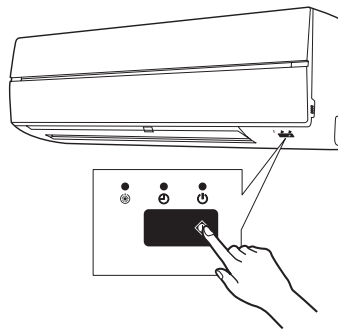

4 遥控器各部位名称

■ 无线遥控器及其功能

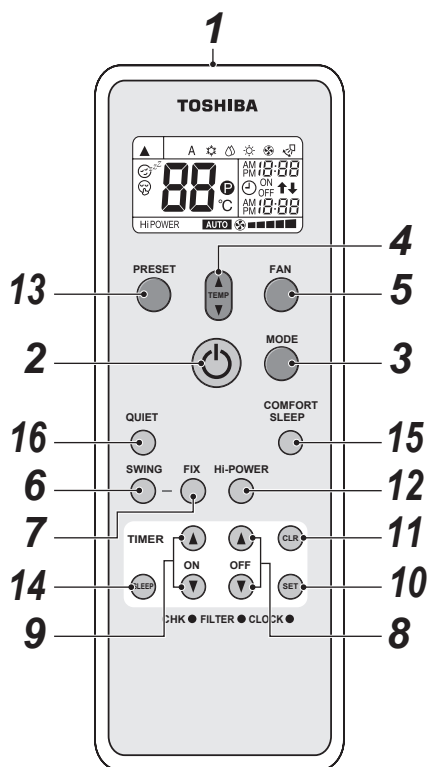

1 红外线信号发射器

用于向室内机发送信号。

2 启动 / 停止按钮

按此按钮可启动空调机的运行。

(您将听到接收到信号的提示音。)

再按一下此按钮可停止空调机的运行。

(您将听到接收到信号的提示音。)

如果没有听到室内机发出接收提示音，请按 2 次此按钮。

3 模式选择按钮 (MODE)

按此按钮可选择模式。

每按一次此按钮，模式将从 A 开始依次切换：自动切换控制、：制冷、：除湿、：制热、：通风，然后返回到 A。(您将听到接收到信号的提示音。)

4 温度按钮 ()

..... 最高可将温度上调到 30°C。

..... 最低可将温度下调到 17°C。(您将听到接收到信号的提示音。)

5 风扇速度按钮 (FAN)

按此按钮可选择风扇速度。当您选择 AUTO 时，将根据室温自动调节风扇速度。

您也可从 5 种设定中手动选择所需的风扇速度。

(低 、低+ 、中 、中+ 、高)

(您将听到接收到信号的提示音。)

6 自动翻叶按钮 (SWING)

按此按钮可使导流板上下摆动。

(您将听到接收到信号的提示音。)

按 SWING 按钮可停止导流板摆动。

(您将听到接收到信号的提示音。)

7 导流板设定按钮 (FIX)

按此按钮可调节风向。

(您将听到接收到信号的提示音。)

将连续响起接收提示音。

8 定时关机按钮 (OFF)

按此按钮可设定定时关机。

9 定时开机按钮 (ON)

按此按钮可设定定时开机。

10 存储按钮 (SET)

按此按钮可存储时间设定。

(您将听到接收到信号的提示音。)

11 取消按钮 (CLR)

按此按钮可取消定时开机和定时关机。(您将听到接收到信号的提示音。)

12 强力运行按钮 (Hi POWER)

按此按钮可启动强力运行。

此功能在群组控制状态下无效。

13 PRESET 按钮

按此按钮可将运行模式更改为预先存储的预设运行模式。若要存储运行模式，请在预设运行模式中按住此按钮至少 3 秒钟。显示 且运行模式被存储。

14 SLEEP 按钮

按此按钮可启动定时关机，在此运行模式中将自动调节室温和风扇速度。

您可从 4 种时间间隔 (1、3、5 或 9 小时) 中选择定时关机时间。

15 COMFORT SLEEP 按钮

按此按钮可启动定时关机，在此运行模式中将自动调节室温和风扇速度。

您可从 4 种时间间隔 (1、3、5 或 9 小时) 中选择定时关机时间。

在群组控制运行时，无法自动调节设定温度和风扇速度。仅启用定时关机功能。

16 QUIET 按钮

按此按钮可启动静音运行。

再按一下此按钮将恢复到正常运行模式。

■ 无线遥控器上的各指示的名称及功能

显示屏

按启动/停止  按钮可显示时钟时间显示之外的所有指示。

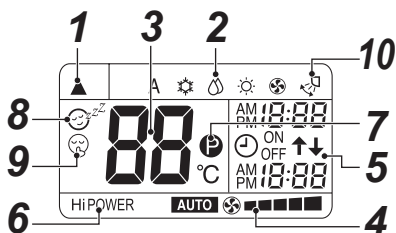





- 在上图中，为了方便说明，在显示屏上显示了所有指示。
在运行过程中，遥控器上只会显示相关指示。

1 发送标记

当遥控器向室内机发送信号时，将出现此发送标记（▲）。

2 模式显示

指示当前运行模式。



(A: 自动切换控制、: 制冷、: 除湿、: 制热、 通风)

3 温度显示

指示温度设定（17°C 至 30°C）。

当您运行模式设定为 : 通风时，无温度设定指示。

4 FAN 速度显示

指示所选的风扇速度。可显示 AUTO 或 5 种风扇速度等级（低 、低+ 、中 、中+ 、高 ）中的一种。

当运行模式为 : 除湿时显示 **AUTO**。

5 显示 TIMER 和时钟时间

显示定时运行或时钟时间的设定。

除定时运行之外，均始终显示当前时间。

6 Hi POWER 显示

当强力运行模式启动时出现该显示。

按 Hi POWER 按钮启动运行，再按一下停止运行。

7 (PRESET) 显示

当正在存储预设运行模式或当预设模式已被存储时，出现该显示。

此外，当显示已存储的预设存储模式时也将显示该图标。

8 (COMFORT SLEEP) 显示

在定时关机运行过程中出现该显示，在此运行模式中将自动调节室温和风扇速度。每按一次 COMFORT SLEEP 按钮，该显示将按照 1 小时、3 小时、5 小时和 9 小时的顺序依次改变。

9 (QUIET) 显示

在静音运行过程中出现该显示。

10 摆动显示

在摆动运行过程中出现该显示，在该运行模式中，水平导流板会自动上下摆动。

注意

当同时使用有线遥控器和无线遥控器时，在某些情况下，无线遥控器屏幕上的显示可能与实际运行状态有所差异。

■ 使用前的准备及检查

1. 装入电池

- 取下电池舱盖。
- 按照 (+) 和 (-) 极性装入 2 节新电池 (R03 [AAA])。

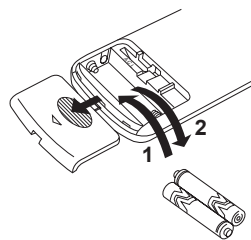

2. 取出电池

- 取下电池舱盖。
- 取下 2 节旧电池。

电池

- 若要更换电池，请使用 2 节新电池 (R03 [AAA])。
- 在正常使用的情况下，电池可使用约 1 年左右的时间。
- 如果室内机未发出接收提示音，或者使用遥控器无法操作空调机，请更换电池。
- 为了避免因电池泄漏而引起故障，当不使用遥控器 1 个月以上时，请取出电池。
- 请按当地法规丢弃旧电池。

5 调节时钟

设定时钟



在您开始操作空调机之前，请按照本章节中所述的步骤设定遥控器的时钟。无论是否使用空调机，遥控器上的时钟面板上将始终显示时间。

■ 初始设定

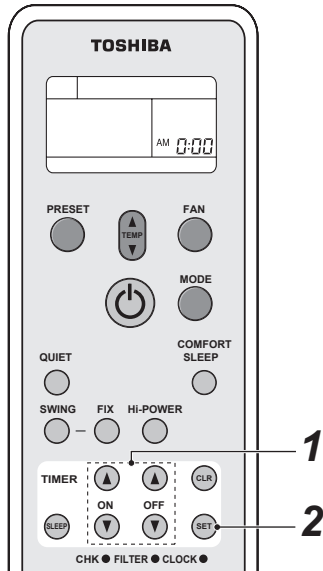
当电池装入遥控器时，时钟面板上将显示 AM 0:00 且数字将闪烁。



1 TIMER 或 按钮

按 TIMER  或  按钮设定当前时间。
每按一次 TIMER 按钮，时间将以 1 分钟为单位进行改变。
连续按 TIMER 按钮可以 10 分钟为单位进行改变。

2 SET 按钮

按 SET  按钮。
显示当前时间，且时钟开始走时。

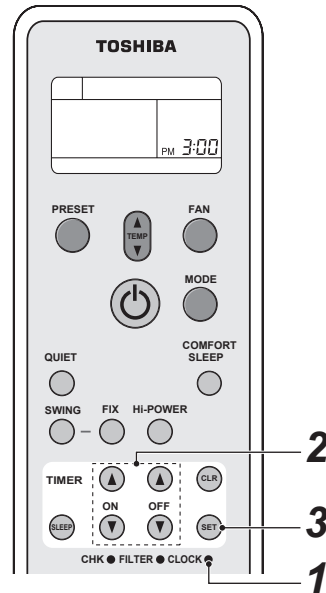

■ 时钟调节



1 CLOCK 按钮

用铅笔尖端按 CLOCK 。
时钟显示开始闪烁。

2 TIMER 或 按钮

按 TIMER  或  按钮设定当前时间。
每按一次 TIMER 按钮，时间将以 1 分钟为单位进行改变。
连续按 TIMER 按钮可以 10 分钟为单位进行改变。

3 SET 按钮

按 SET  按钮。
显示当前时间，且时钟开始走时。

6 群组控制时的受限操作

注意

群组控制：同时控制一个以上系统中的空调机。

主室内机：群组控制期间的主控空调机。接收来自有线遥控器的命令，并将命令发送到从属空调机。
(主室内机是接收来自无线遥控器的启动 / 停止信号的室内机。)

从属室内机：主室内机以外的室内机称为从属室内机。

群组控制需要一个有线遥控器（另售）。

▼ 群组组合示例

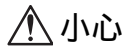
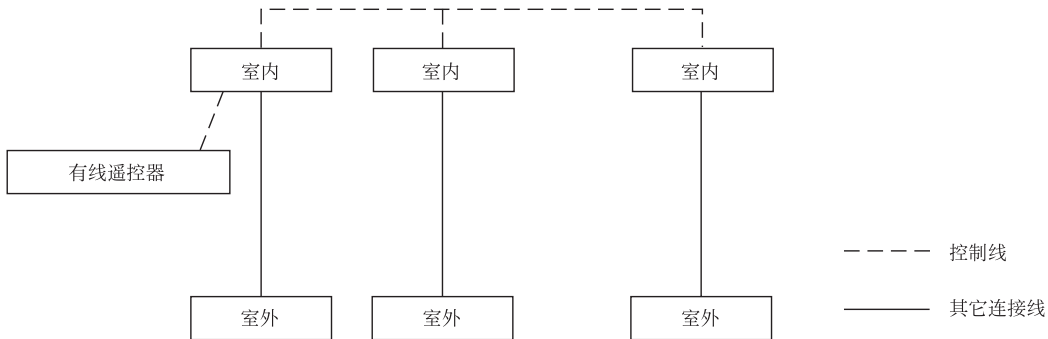

当使用群组控制的室内机时，

1. Hi POWER 操作将无效。

当从无线遥控器发送 Hi POWER 时，将听到室内机发出接收提示音，无线遥控器上的屏幕显示也将发生改变。但是，室内机无法执行 Hi POWER 运行。按 Hi POWER 按钮恢复无线遥控器上的显示。

2. COMFORT SLEEP

当从无线遥控器发送 COMFORT SLEEP 时，将听到室内机发出接收提示音，无线遥控器上的屏幕显示也将和 Hi POWER 运行一样发生改变。但是，无法自动调节设定温度和风扇速度。仅启用定时关机功能。

3. 在主室内机以外的室内机上无法使用遥控器和临时运行。

当使用无线遥控器控制空调机时，命令将被发送到主室内机。

主室内机和从属室内机是由安装时的地址设定来决定的。从属室内机将无法接收任何来自无线遥控器的信号。

即使按从属室内机上的  按钮，空调机也不会有任何反应。

(某些从属室内机可能可以接收 SWING 和 FIX，但是只有在接收到该信号的室内机上执行这些运行。)

(当使用无线遥控器时，只有主室内机能接收 SWING 信号。如果将 SWING 信号发送到从属室内机，将听到拒绝接收信号的提示音（3 声“啵”），且从属室内机无法接收信号。

对于 FIX 运行，主室内机和从属室内机都可自行执行该运行模式。

当使用有线遥控器时，通过选择室内机可改变每台室内机上的风向。)

4. 只有主室内机上的 TIMER 指示灯点亮。

当用有线遥控器设定定时的时候，连主室内机上的 TIMER 指示灯也会点亮。

7 使用遥控器



- 如果窗帘、门或其它材料挡在遥控器和室内机之间，则空调机将无法运行。
- 请防止任何液体落入遥控器。
切勿使遥控器暴露在直射阳光或热源之下。
- 如果室内机上的红外线信号接收器暴露在直射阳光之下，空调机可能无法正常工作。
请使用窗帘防止阳光照射到接收器。
- 如果空调机所在的房间中有使用电子启辉器的荧光灯，则可能无法正常接收信号。如果您想要使用这样的荧光灯，请咨询当地的经销商。
- 如果其它电器设备对遥控器的操作作出了反应，请移开这些设备或咨询当地的经销商。

■ 遥控器的摆放位置

- 请始终将遥控器放置在室内机的接收器可接收信号范围之内（接收距离为 7 m）。
- 当您选择定时运行时，遥控器将在指定时间自动对室内机发送信号。
如果您将遥控器放置在阻碍信号正常发送的位置，则可能会出现最多 15 分钟的时滞。

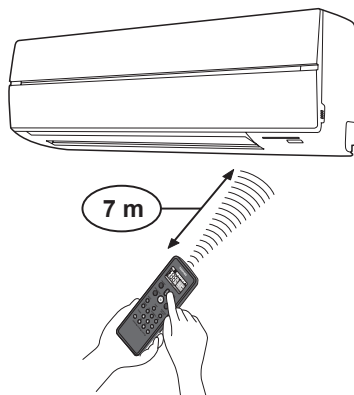

■ 遥控器底座

安装遥控器底座

- 在将遥控器底座实际安装到墙壁或柱子上之前，请确认室内机是否可以接收到遥控器的信号。

放入和取出遥控器

- 若要放入遥控器，请将遥控器以平行位置完全推入遥控器底座。若要取出遥控器，请将遥控器向上滑动并从遥控器底座中滑出。

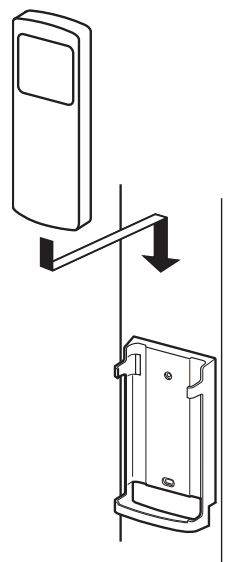

8 如何使用遥控器

■ 制冷 / 制热 / 通风运行

启动

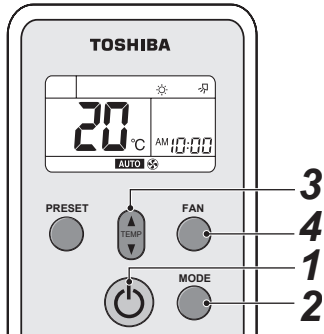

- 1 启动 / 停止按钮 (⏻)**
按此按钮启动空调机。
 - 2 模式选择按钮 (MODE)**
选择制冷❄️、制热🔥或通风🌀。
 - 3 温度按钮 (TEMP)**
设定所需的温度。
当空调机处在通风运行模式中时，不会出现温度显示。
 - 4 风扇速度按钮 (FAN)**
从**AUTO**低■、低+■■■、中■■■■、中+■■■■■、高■■■■■■■中选择一种风扇速度。
- 室内机显示面板上的⏻运行指示灯（绿色）点亮。约3分钟后空调机开始运行。
（如果您选择通风，则空调机将立即启动。）
 - 🌀：通风模式无法控制温度。
 - 风扇速度**AUTO**与高■■■■■■■相同。
因此，请只执行步骤**1**、**2**和**4**选择此模式。

停止

启动 / 停止按钮 (⏻)
再按一下此按钮停止空调机的运行。

注意

当室内机与单冷型室外机一起使用时，遥控器上会出现🔥，但是无法使用制热。

■ 除湿运行

启动

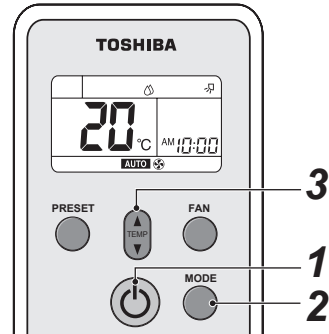

- 1 启动 / 停止按钮 (⏻)**
按此按钮启动空调机。
 - 2 模式选择按钮 (MODE)**
选择除湿💧。
 - 3 温度按钮 (TEMP)**
设定所需的温度。
- 风扇速度显示**AUTO**。
 - 室内机显示面板上的⏻运行指示灯（绿色）点亮，且在约3分钟后开始运行。

停止

启动 / 停止按钮 (⏻)
再按一下此按钮停止空调机的运行。

■ 自动运行（自动切换）

此功能只有在与热回收型室外机组组合使用时才有效。如果在其它类型的室外机上使用此功能，遥控器上会出现“A”（自动），但是无法启用自动运行。

启动

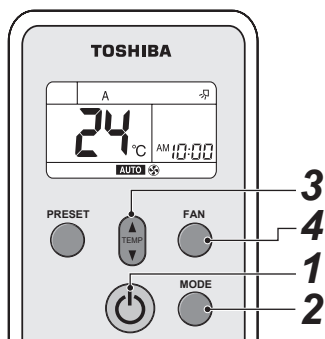

1 启动/停止按钮 (⏻)

按此按钮启动空调机。

2 模式选择按钮 (MODE)

选择 A。

3 温度按钮 (⬆️/⬆️)

设定所需的温度。

4 风扇速度按钮 (FAN)

从 **AUTO** 低 ■、低+ ■■■、中 ■■■■、中+ ■■■■■、高 ■■■■■■ 中选择一种风扇速度。

- 室内机显示面板上的 运行指示灯（绿色）点亮。运行模式根据室温进行选择，且在约 3 分钟后空调机开始运行。
- 如果感觉“A”模式不舒服，您可手动选择所需的状况。

停止

启动/停止按钮 (⏻)

再按一下此按钮停止空调机的运行。

■ 定时运行

如果有线遥控器可使用时，请使用有线遥控器进行定时设定。

定时开机和定时关机

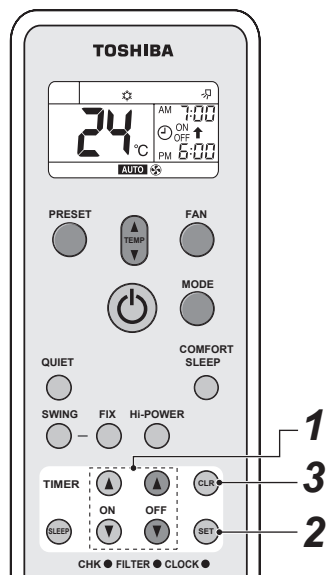

设定 TIMER

1 ON/OFF TIMER 按钮 (⏻或⏻)

根据需要，按 ON 或 OFF TIMER 按钮。

- 显示之前的定时设定，且该设定与 ON/OFF 定时显示一起闪烁。

将定时设定为所需时间。

每按一下 TIMER 按钮，时间将以 10 分钟为单位进行改变。

连续按 TIMER 按钮可以 1 小时为单位进行改变。

2 SET (SET) 按钮

按 SET (SET) 按钮设定定时。

显示定时时间，且定时开始走时。

取消 TIMER

3 CLR (CLR) 按钮

按 CLR (CLR) 按钮取消定时设定。



- 当您选择定时运行时，遥控器将在指定时间自动对室内机发送定时信号。因此，请将遥控器放置在可将信号正常发送到室内机的地方。否则，将发生最多 15 分钟的时滞。
- 如果您在设定时间后的 30 秒内未按 SET (SET) 按钮，则设定将被取消。

一旦您选择了定时运行模式，设定将被保存到遥控器中。
之后，您只需按一下遥控器的 ON/OFF 按钮即可在与上次相同的状态下运行空调机。

如果时钟显示闪烁，则无法设定定时。
按照“设定时钟”章节中的说明来进行操作，然后设定定时。

组合定时（同时设定定时开机和关机）

定时关机 → 定时开机 (运行 → 停止 → 运行)

当您想要在入睡后停止空调机并在醒来或回家时再次启动空调机，此功能很有用。

示例：

停止空调机并在第 2 天早上启动空调机。

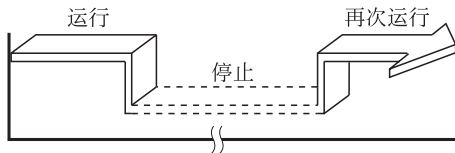

▼ 设定组合 TIMER

1. 按 OFF TIMER 按钮调节定时关机。
2. 按 ON TIMER 按钮调节定时开机。
3. 按 SET 按钮。

定时开机 → 定时关机 (停止 → 运行 → 停止)

您可使用此设定在醒来时启动空调机并在离开家时停止空调机。

示例：

在第 2 天早上启动空调机然后使其停止。

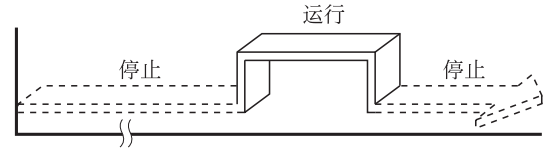

▼ 设定组合 TIMER

1. 按 ON TIMER 按钮调节定时开机。
2. 按 OFF TIMER 按钮调节定时关机。
3. 按 SET 按钮。

- 将先启动最靠近当前时间的定时开机或定时关机功能。
- 如果对定时开机和定时关机设定了相同的时间，则将不执行定时运行。
此外，空调机可能会停止运行。

每天组合定时（同时设定定时开机和定时关机，然后每天启用）

当您想要在每天的同一时间使用组合定时的时候，此功能很有用。

▼ 设定组合 TIMER

1. 按 ON TIMER 按钮调节定时开机。
2. 按 OFF TIMER 按钮调节定时关机。
3. 按 SET 按钮。
4. 在步骤 3 之后，箭头标记（ 或 ）将闪烁约 3 秒，在此闪烁过程中，请按 SET 按钮。

- 在每天定时启用过程中，将同时显示 2 个箭头（、）。

取消定时运行

按 CLR 按钮。

时钟显示

在定时运行（开机—关机、关机—开机、定时关机）过程中，时钟显示将消失以便显示设定时间。若要查看当前时间，请短按一下 SET 按钮，随即当前时间将显示约 3 秒钟。

■ 强力运行

强力运行（Hi POWER）

- Hi POWER（强力运行）模式可自动控制室温、风向和运行模式，以便夏天快速制冷以及在冬天快速制热。

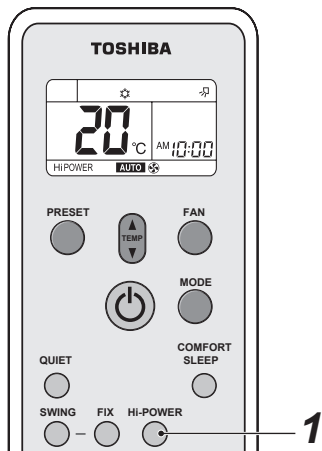

设定 Hi POWER 模式

1 Hi POWER 按钮

在启动任何操作后，按 Hi POWER 按钮。同时，遥控器上将显示“Hi POWER”标记。

取消 Hi POWER 模式

1 Hi POWER 按钮

再按一下 Hi POWER 按钮。同时，遥控器上的“Hi POWER”标记将消失。



小心

- 在除湿和通风运行模式以及当预定了定时开机运行时，无法启用 Hi POWER 模式。
- 在群组控制中无法使用 Hi POWER 模式。当 Hi POWER 发送到主室内机时，您将听到接收提示音，但是无法执行 Hi POWER 模式。请取消 Hi POWER 模式。

■ 静音运行

- QUIET 模式通过自动将风扇速度设定到最低速度来提供静音运行状态。

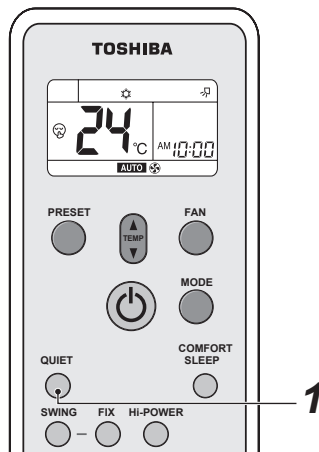

设定 QUIET 模式

1 QUIET 按钮

在启动任何操作后，按 QUIET 按钮。同时，将显示静音标记。

取消 QUIET 模式

1 QUIET 按钮

再按一下 QUIET 按钮。同时，遥控器上的静音标记将消失。



小心

在除湿运行时无法启用 QUIET 模式。

注意

在某些条件下，由于采用了静音功能可能会无法提供足够的制冷或制热。

■ 预设运行

设定您喜爱的运行模式以便将来使用。
设定被存储在空调机内以便将来使用（不包括风向）。

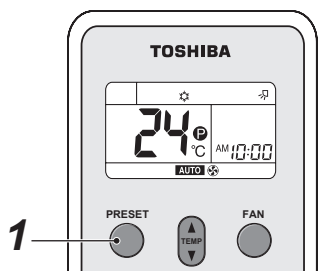

选择您喜爱的运行状态。

- 1 按住 **PRESET** 3 秒存储设定。
显示 **P** 标记。

当您下次按此按钮时，将启用已存储的运行模式。

■ 舒适睡眠运行

COMFORT SLEEP 模式是一种定时关机运行模式，该模式可自动调节温度和风扇速度。

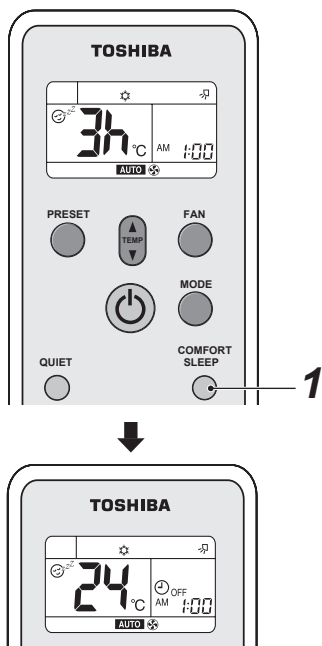

- 1 按 **COMFORT SLEEP** 按钮。
在定时关机运行模式中选择 1、3、5 或 9 小时。

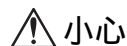

在 除湿或 通风运行模式中无法使用 COMFORT SLEEP 模式。

注意

- 在制冷运行模式中，设定温度将自动上调 1 度 / 小时，持续 2 小时（最多可上调 2 度）。
在制热运行模式中，设定温度将下调。
- 在群组控制运行时，无法自动调节设定温度和风扇速度。仅启用定时关机功能。

■ 睡眠定时运行

启动睡眠定时（定时关机）运行。

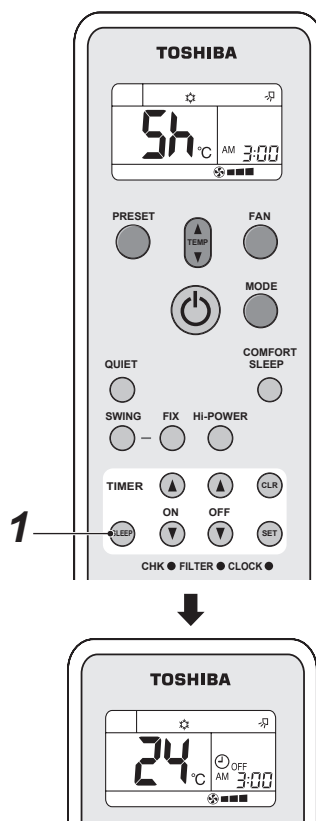

- 1 按 **SLEEP** 按钮。
在定时关机运行模式中选择 1、3、5 或 9 小时。

■ 调节风向

- 准确调节风向。否则，可能会另您感到不适以及使室温不平均。
- 使用遥控器调节垂直风向。
- 手动调节水平风向。

调节垂直风向

当选择了 AUTO 或 A 模式时，空调机将根据运行状态自动调节垂直风向。

设定您所需的风向

请在空调机运行时执行此功能。

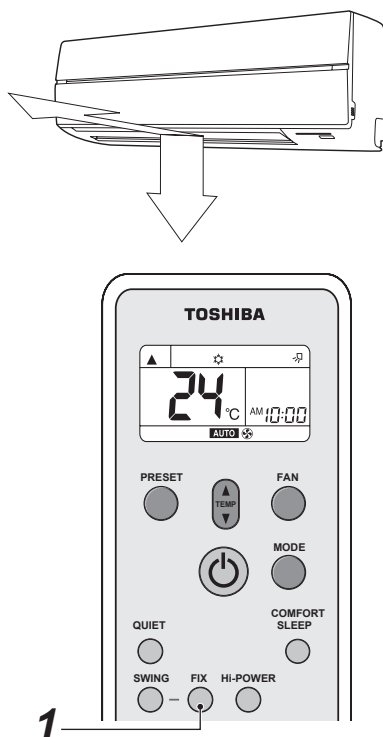

1 FIX 按钮

长按或短按遥控器上的 FIX 按钮以便按照所需的方向移动导流板。

- 在后续运行中，垂直风向将自动设定为您用 FIX 按钮调节导流板的方向。

注意

在制冷、除湿和制热运行过程中，垂直导流板的运行角度将有所不同。

自动摆动风向

请在空调机运行时执行此功能。

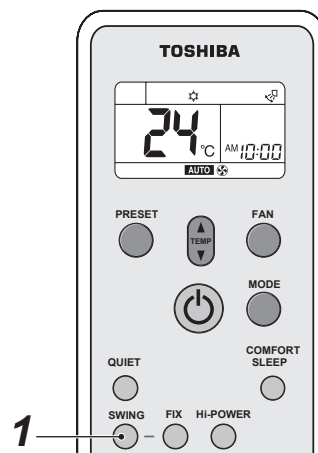
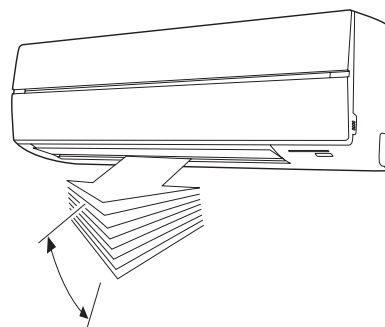

1 SWING 按钮

按遥控器上的 SWING 按钮。

- 若要停止使用该功能，请按 SWING 按钮。

小心

- 当空调机未运行（包括设定了定时开机的情况）时，**FIX** 和 **SWING** 按钮将被禁用。
- 在制冷或除湿运行模式中，切勿在方向设定为向下的情况下长时间使用空调机。否则，垂直导流板的表面上可能会出现结露，并造成露滴。
- 切勿手动拨动垂直导流板。请务必使用 **FIX** 按钮。
如果您手动拨动导流板，则在运行期间可能会出现故障。
如果导流板发生故障，请先停止空调机的运行，然后再次启动。
- 当停止空调机后立即启动时，垂直导流板可能在 10 秒左右无法移动。
- 执行群组控制时，导流板的动作受到限制。
(参阅第 249 页)

■ 调节水平风向

准备工作

- 抓住水平导流板的控制杆，然后根据需要调节导流板以调节风向。
- 您可调节导流板左右位置的风向。

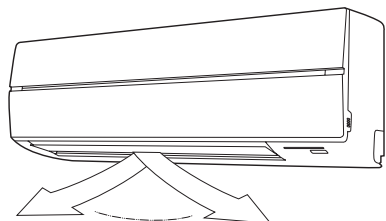

9 节能运行的小窍门

■ 将室温保持在舒适的水平

清洁空气滤网

阻塞的空气滤网可能会影响空调机的性能。
请每 2 周清洁一次滤网。

切勿过于频繁地打开门窗

为了保持房间内的凉爽或温暖，切勿过于频繁地打开门窗。

窗帘

在制冷状态下，请拉上窗帘以避免阳光直射。
在制热状态下，请拉上窗帘以保持室内的温暖。

有效使用定时

将定时设定为所需的运行时间。

确保室内均衡的空气流通

调节风向以确保室内空气均衡流通。

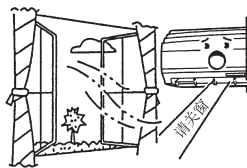
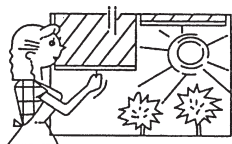
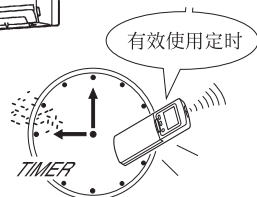
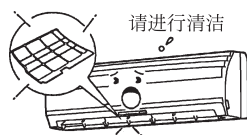
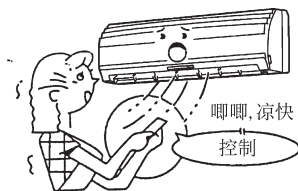

向上吹

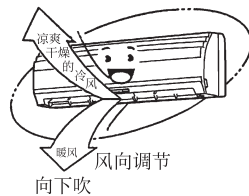

向下吹

10 临时运行

■ 临时运行

在您将无线遥控器的位置放错或遥控器的电池耗尽的情况下，此功能可用于临时控制空调机。

- 按一下  按钮（3 秒以内）以启动空调机。
- 将执行上次用无线遥控器执行的运行模式。（当未使用无线遥控器时，带有自动切换（制冷 / 制热）功能的机型将执行“A”运行，而那些不带该功能的机型则执行制冷运行（设定温度：24°C，风速：最高）。）

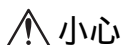
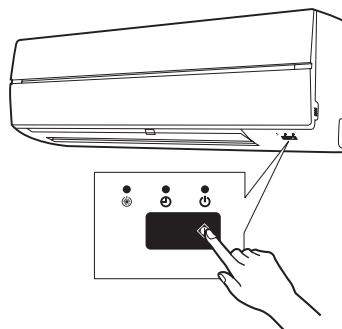
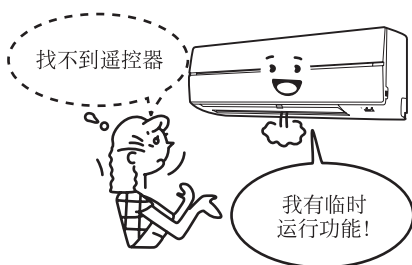

连续按住  按钮 10 秒以上将启动强制制冷运行模式。（这样做会对空调机造成负担。除试运转以外，切勿执行此运行模式。）此时，所有的室内机指示灯都将点亮。

11 维护保养



警告

在清洁空调机之前，请务必关闭电路断路器或主电源开关。

■ 清洁室内机和遥控器



小心

- 使用干布擦拭室内机和遥控器。
- 如果室内机很脏，可能需要使用蘸有冷水的布来清洁室内机。
- 切勿在遥控器上使用湿布。
- 切勿使用经过化学处理的掸子来擦拭空调机或将这些物质留在空调机上较长时间。这样做可能会破坏空调机表面的涂层或使其褪色。
- 切勿使用汽油、稀释剂、抛光粉或类似溶剂来进行清洁。这样做可能会造成塑料表层出现裂缝或变形。

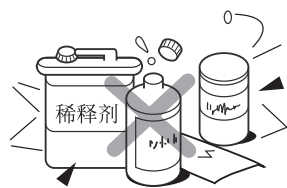
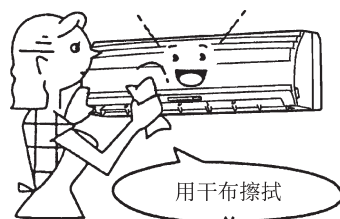

如果您要不使用空调机 1 个月以上

1. 请在通风模式下运行空调机约半天以便使空调机内部干燥。
2. 停止空调机并关闭主电源开关。
3. 从遥控器中取出电池。

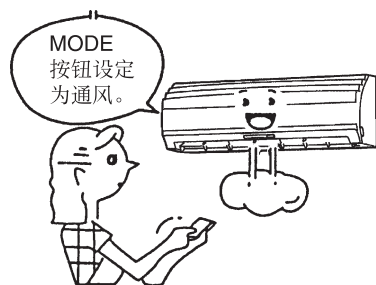

运行前的检查



小心

- 检查是否安装了空气滤网。
- 检查室外机的出风口或进风口是否被阻挡。

■ 清洁空气滤网

每 2 周清洁一次空气滤网。

如果空气滤网上积了灰，则空调机的性能将下降。

尽可能频繁地清洁空气滤网。

1. 打开进风格栅。
将进风格栅向上提起到水平位置。

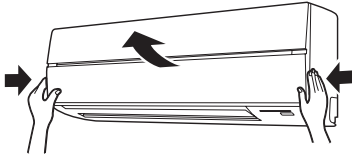

2. 抓住空气滤网左右两侧把手，然后将其稍稍抬起，接着将滤网下拉将其从滤网固定器中取出。

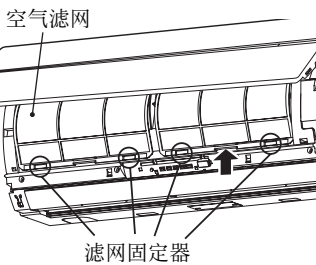

3. 使用真空吸尘器除去滤网上的灰尘或用水清洗滤网。
如果您用水清洗空气滤网，请将其放在阴凉处晾干。

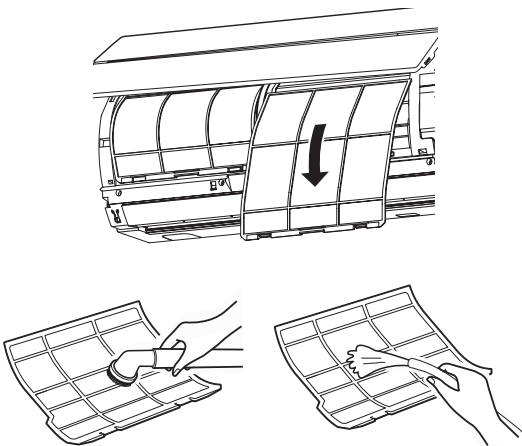

4. 确认空气滤网的左右两侧与室内机对齐后插入空气滤网的上部，直到其牢牢固定为止。

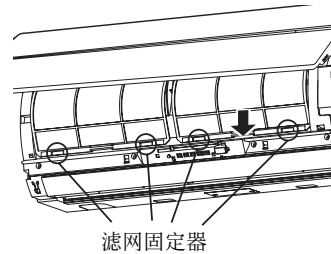
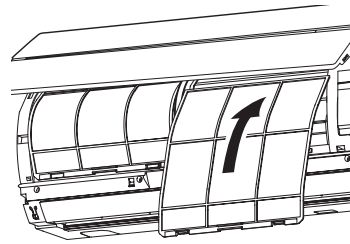

5. 关闭进风格栅。

■ 清洁进风格栅

1. 取下进风格栅。
抓住进风格栅的两侧，然后向上打开。
将中央臂向左移动，然后取下格栅。

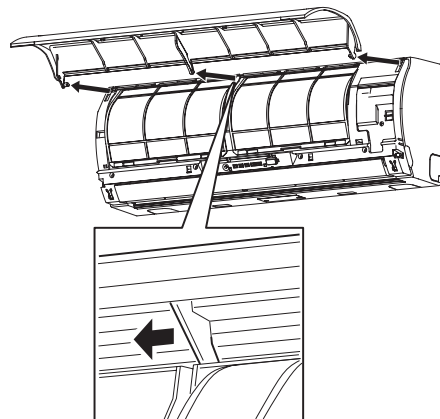

2. 使用软海绵或毛巾对格栅进行水洗。
(切勿使用金属板刷或其它硬刷。)

 - 使用这样的硬物将对格栅表面造成刮伤以及金属表层的脱落。
 - 如果格栅很脏，请使用中性的厨房清洁剂清洁进风格栅，然后用水冲洗干净。

3. 擦去进风格栅上的水，然后晾干。
4. 将进风格栅的左右臂对准空调机两侧的轴，然后完全推入，接着推入中央臂。

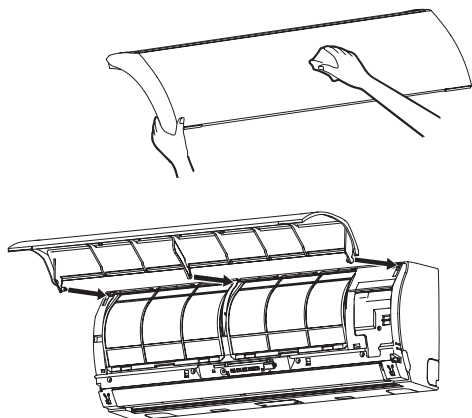

5. 确认中央臂已完全插入后，关闭进风格栅。
 - 推进风格栅底部的 4 处箭头位置以确认格栅是否完全关闭。

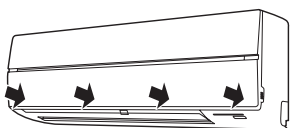

12 故障和原因

有关室外机和组合等的详细内容，请参阅室外机附带的用户手册。





如果出现下列任意情况，请立即停止空调机，关闭主电源开关，并联系经销商：

- 开关的工作状态不稳定。
- 主电源保险丝经常烧坏，或者电路断路器经常启动。
- 异物或水已进入空调机内。
- 察觉到任何其它异常情况。
- 在使用有线遥控器时，遥控器显示屏上出现异常显示。

在您报修之前，请检查下列要点。

▼ 再次检查

空调机无法运转

- 电源主开关已关闭。（室内）
- 已启动了电路断路器切断了电源。
- 主电源保险丝已烧坏。
- 电流中断。
- 遥控器中的电池电量耗尽。
- 已设定了定时开机 **TIMER**。
- 用遥控器向从属室内机发送了信号。（参阅第 250 页）
- 室内机的运行受到控制其它系统的有线遥控器的限制。（发送信号时，将听到警告提示音（5 声“噼”）。）
- 发生运行模式的冲突。
（当运行模式发生冲突时，“ 运行”指示灯将点亮，且“ 定时”和“ 预热 / 除霜”指示灯将交替闪烁并伴有警告提示音。）（参阅第 245 页）



制冷不足或制热不足

- 门或窗开着。
- 空气滤网被灰尘阻塞。
- 导流板未处在正确位置。
- 风扇速度设定得较低。
- 空调机被设定为 **QUIET** 或  除湿模式。
- 设定的温度过高。（在制冷运行状态下）
- 设定的温度过低。（在制热运行状态下）
- （仅当制冷运行状态下空气仍然较热时）
当同一系统中的另一台室内机正在制热时。



▼ 以下情况不是故障。

室内机的背面出现结露。

- 室内机背面的露滴将被自动收集和排出。

室内机或室外机发出奇怪的噪音。

- 当温度变化剧烈时，由于部件膨胀 / 收缩或制冷剂流动变化，室内机或室外机偶尔会发出奇怪噪音。

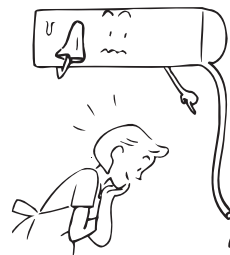

房间内的空气味道难闻。

空调机中发出较难闻的味道。

- 墙壁、地毯、家具、衣物或毛皮中蕴藏的气味发散了出来。

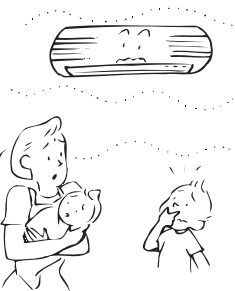
在 **FIX** 或 **SWING** 模式中导流板不动。

- 在群组控制中，**FIX** 和 **SWING** 模式受到限制。（参阅第 249 页）

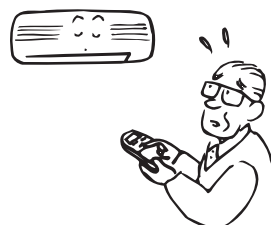

当空调机未运行时，室内机的风扇和导流板却动了。

- 当系统中的其它室内机正在运行时，已关机的空调机的风扇可能会出现暂时的转动。

TOSHIBA CARRIER CORPORATION